



# DAIKIN

## ПРОВОДНОЙ АДАПТЕР ДЛЯ ПОДКЛЮЧЕНИЯ ДОПОЛНИТЕЛЬНЫХ УСТРОЙСТВ

**KRP4A51 · 52 · 53 · 54**

## КОМПЛЕКТАЦИЯ

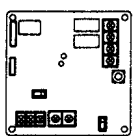
Держатель печатной платы	X 4
Пластмассовый хомут	X 3
Инструкция по установке	X 3

Адаптер	Присоединительный провод адаптера
x 1	x 1 каждого
	(1)  (2) 

## Примечание

- Комплектация может изменяться в зависимости от модели блока
- Для установки адаптера необходим металлический короб, поставляемый отдельно :  
 FH(Y)C ..... KRP1B94  
 FH(Y) ..... KRP1B93

## 1. ОПИСАНИЕ СИСТЕМЫ

Данный комплект дает возможность управлять функциями пульта дистанционного управления (ВКЛ/ВЫКЛ, температурная настройка, индикация работы, индикация неисправности), а также может быть использован с системами, указанными ниже, но не может быть использован с другими внешними устройствами для централизованного управления.

1. Система индивидуального контроля (каждый внутренний блок управляется индивидуально)

Для данной системы используются следующие детали :

- ° Адаптер ..... KRP4A51 · 52 · 53 · 54      любой комплект
  - ° Пульт управления ..... BRC1B51 · 52 · 61 · 62      любой комплект
- Пример: При индивидуальном управлении 8 блоками FHYC71F требуется  
 KRP4A51 x 8 комплектов  
 BRC1B61 x 8 комплектов

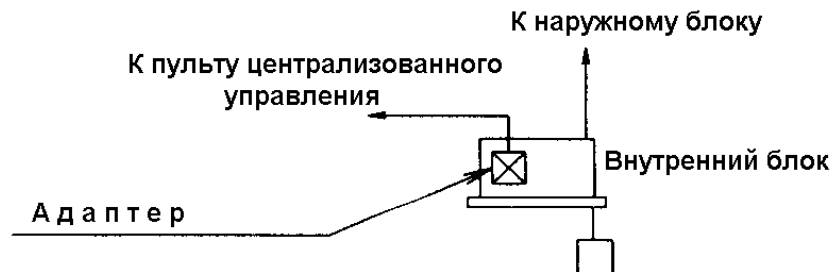

## 2. Система группового контроля (несколько внутренних блоков объединены в группу)

Для данной системы используются следующие детали :

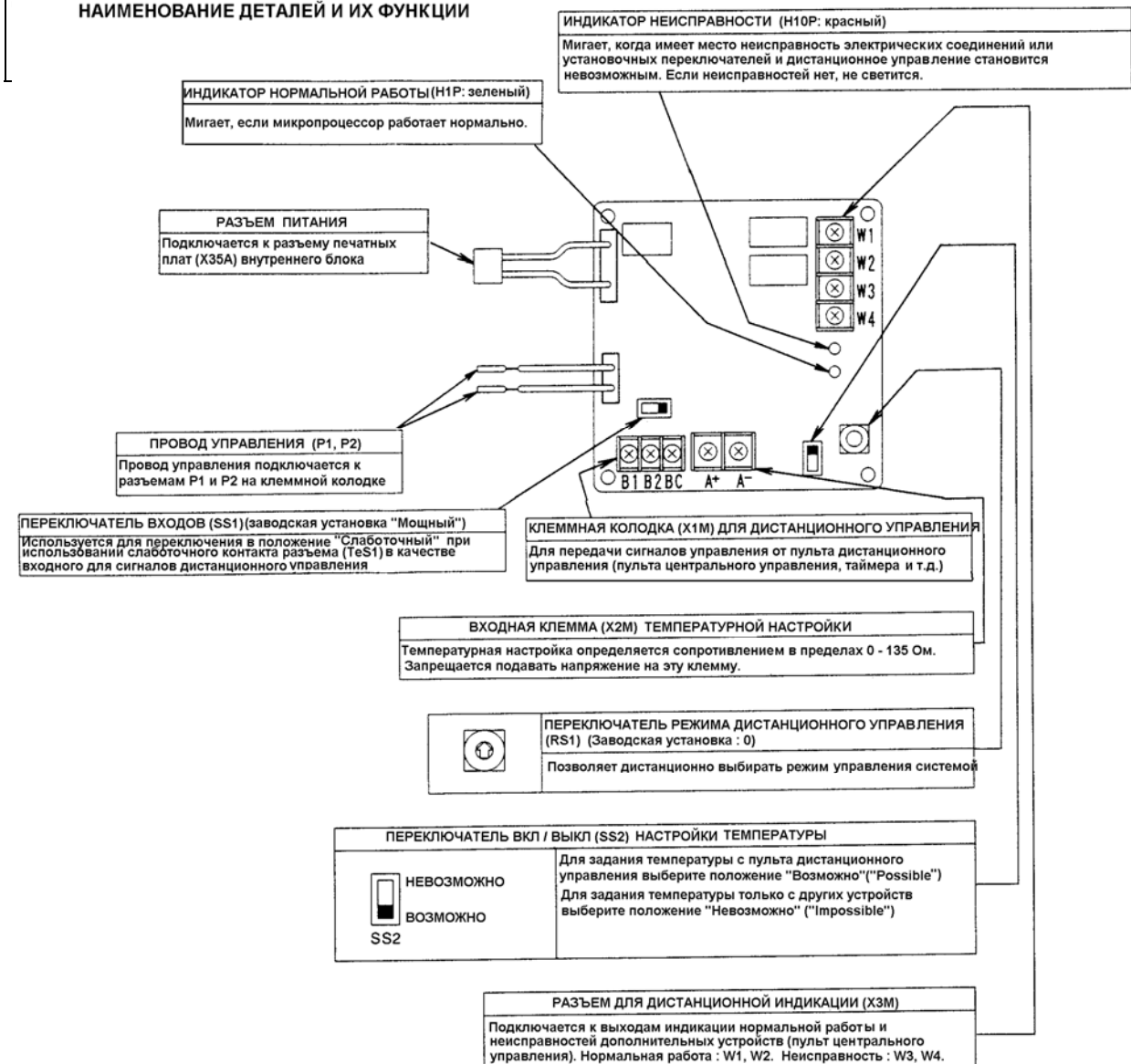

### 3. УСТАНОВКА АДАПТЕРА < ПРИПОТОЛОЧНЫЙ КАССЕТНЫЙ ТИП >

**FN(Y)C** (многопоточный)

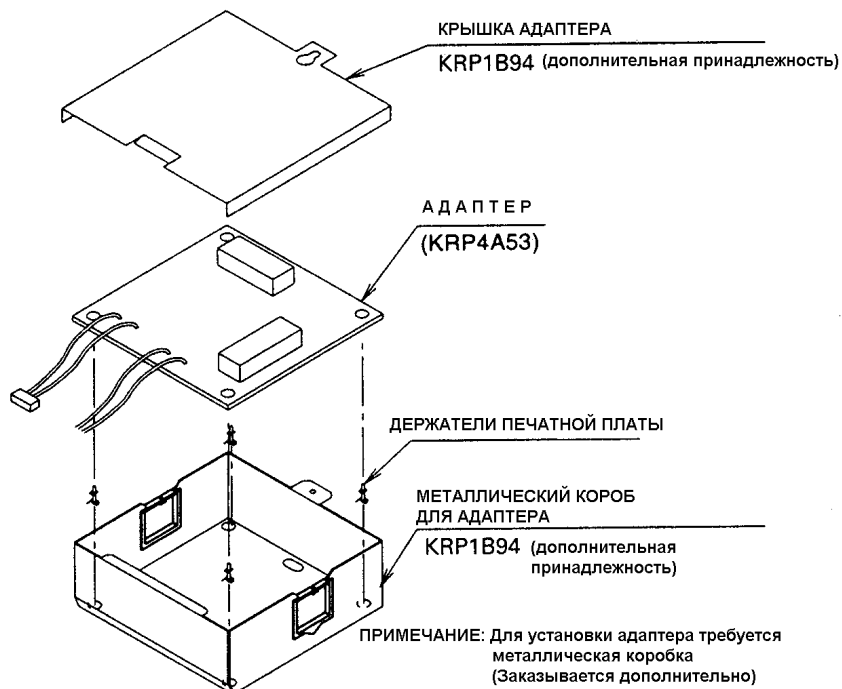

### < ПРИПОТОЛОЧНЫЙ ВСТРОЕННЫЙ ТИП >

**FN(Y)V** (канальный)

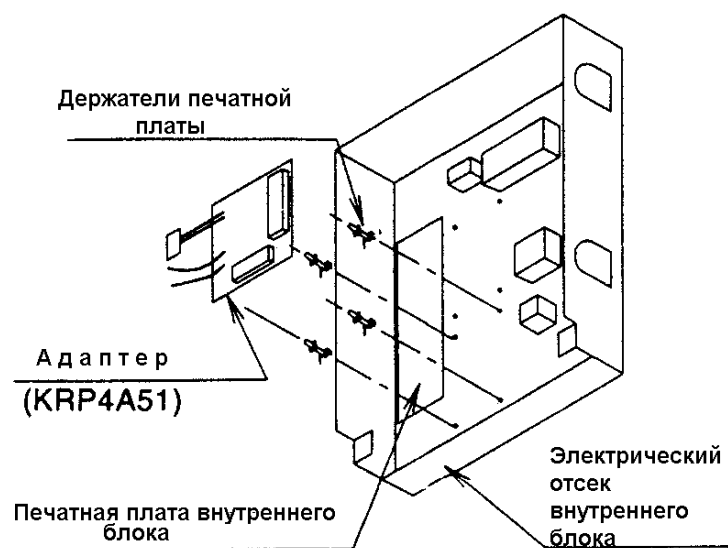

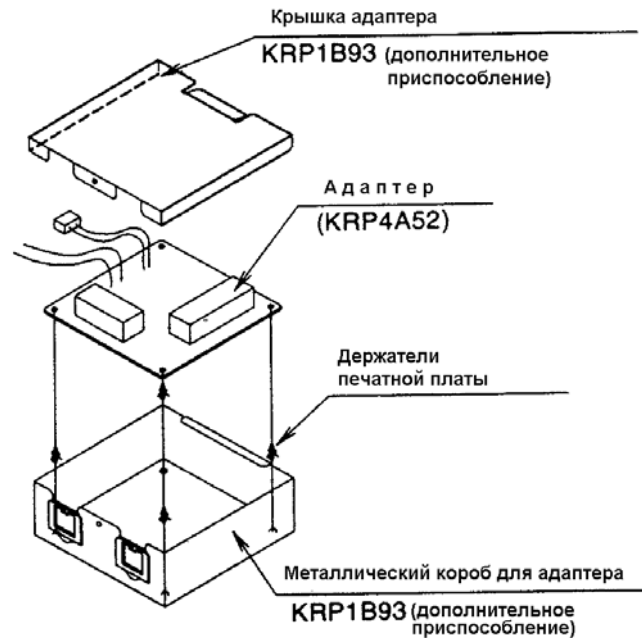
**<ПОТОЛОЧНЫЙ ПОДВЕСНОЙ ТИП>****FN(Y)**

ПРИМЕЧАНИЕ: Для установки адаптера требуется металлическая коробка (заказывается дополнительно)

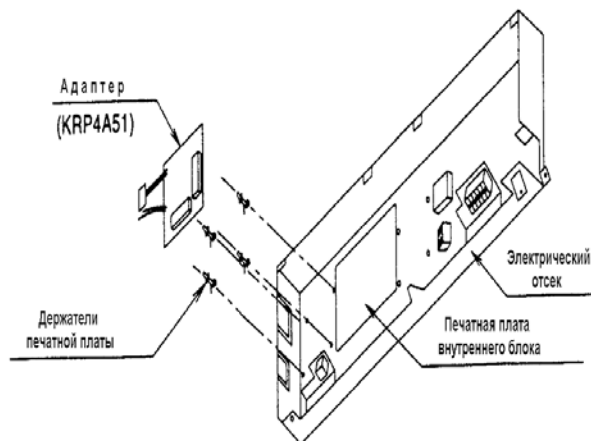
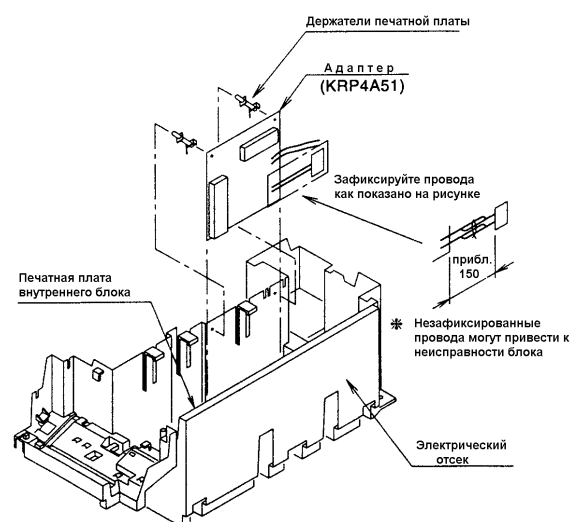
**<УГЛОВОЙ ТИП> FN(Y)K****<НАСТЕННЫЙ ТИП> FA(Y)**

## 4. ЭЛЕКТРИЧЕСКИЕ СОЕДИНЕНИЯ

1. Сначала выполните электрические соединения между внутренним и наружным блоками, затем к отдельным источникам питания и, наконец, между внутренними блоками и пультами дистанционного управления. Затем проверьте правильность соединений.

(При групповом управлении с пульта дистанционного управления проверьте места присоединения шлейфов).

Более подробную информацию по этому вопросу можно найти в инструкциях по монтажу внутренних и наружных блоков.

2. Затем выполните электрические соединения между внешними устройствами, такими как пульт центрального управления и т.д. и сделайте необходимые настройки.

Подробнее об этом читай в разделе ПОДКЛЮЧЕНИЕ К ВНЕШНИМ УСТРОЙСТВАМ (пульт центрального управления).

### ПОДКЛЮЧЕНИЕ К ВНУТРЕННИМ БЛОКАМ

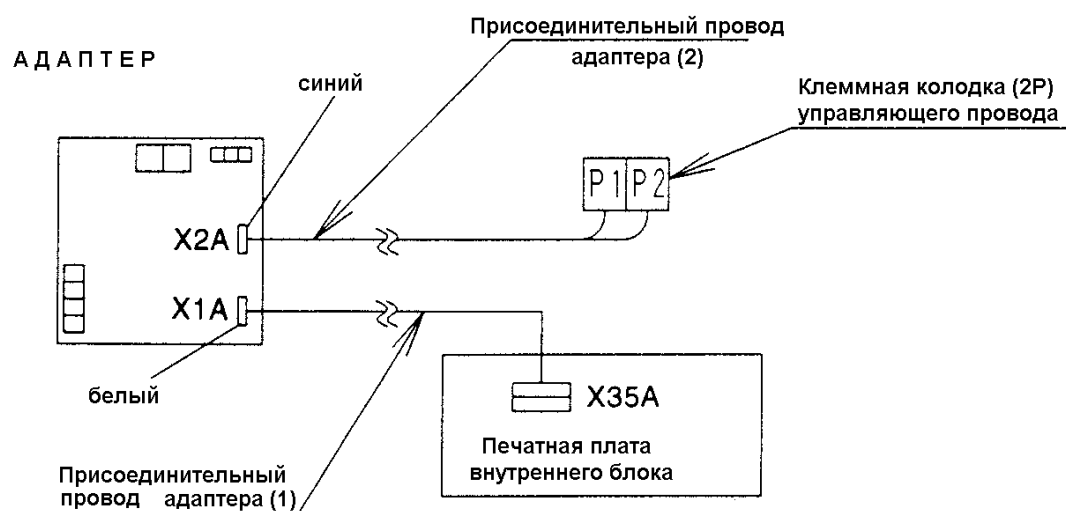

Выполните вышеуказанные соединения, используя поставляемые в комплекте присоединительные провода адаптера 1 и 2.

- Соедините присоединительный провод адаптера (1) к разъему X35A на печатной плате внутреннего блока.
- Присоединительный провод адаптера (2) не имеет полярности. Подсоедините его к клеммам P1 и P2 на клеммной колодке управляющего провода внутри электрического отсека внутреннего блока.

## ПОДКЛЮЧЕНИЕ К ВНЕШНИМ УСТРОЙСТВАМ (пульту центрального управления)

### 1. Вход для дистанционного управления (режим управления)

Произведите подключение как указано ниже. Схема подключения зависит от того какой из входов используется – мощный или слаботочный.

#### «МОЩНЫЙ ВХОД»

УСТАНОВИТЕ ПЕРЕКЛЮЧАТЕЛЬ SS1 В ПОЛОЖЕНИЕ "МОЩНЫЙ ВХОД" ("VOLT").  
(ЗАВОДСКАЯ УСТАНОВКА : "VOLT")



Соедините клеммы со стандартными контактами дополнительных устройств (без соблюдения полярности)

Питание  $\approx 12 - 24$  В постоянного тока, приблизительно 10 мА на контакт. Убедитесь в достаточной мощности источника питания

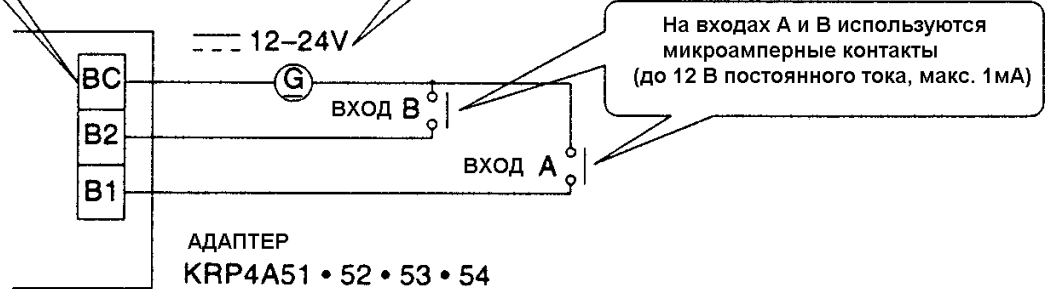

#### «СЛАБОТОЧНЫЙ ВХОД»

УСТАНОВИТЕ ПЕРЕКЛЮЧАТЕЛЬ SS1 В ПОЛОЖЕНИЕ "СЛАБОТОЧНЫЙ ВХОД" ("NON VOLT")

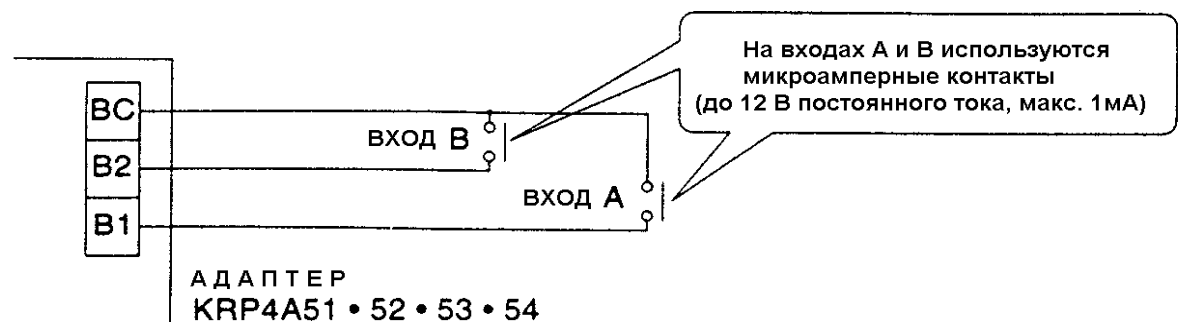

В качестве соединительного кабеля применяется провод с виниловым покрытием сечением 0.18 – 1.25 мм<sup>2</sup> и длиной максимум 150 м.

<Примечание>:

Провода управления и питания не должны пересекаться.

## 2. Установка переключателя режима управления (RS1)

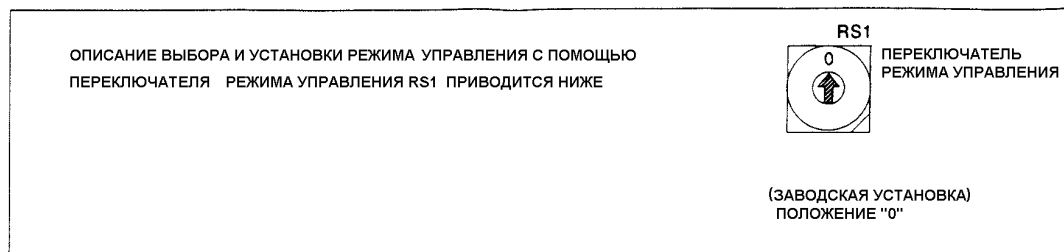

### 1. При индивидуальном управлении

Положение	Функция
0	Индивидуальная индикация (вход не используется)

### 2. При управлении с помощью постоянного сигнала, подаваемого на вход А

Положение	Функция	Состояние входа А, когда он включен	Состояние входа А, когда он выключен
1	Управление ВКЛ/ВЫКЛ с ПДУ невозможно	ВКЛ (управление ВКЛ / ВЫКЛ с ПДУ невозможно)	ВЫКЛ + управление ВКЛ / ВЫКЛ с ПДУ невозможно
2	Приоритет централизованного управления	ВКЛ + управление ВКЛ / ВЫКЛ с ПДУ возможно	
3	Разрешено выключение с ПДУ	Только ВКЛ + ВЫКЛ с ПДУ (команда ВКЛ с ПДУ невозможна)	
4	Разрешено управление ВКЛ/ВЫКЛ с ПДУ	Управление ВКЛ/ВЫКЛ с ПДУ возможно (управление с внешнего устройства невозможно)	

<Примечание>

● Вход В служит для принудительного ВКЛ / ВЫКЛ. При положении ВКЛ входа В управление ВЫКЛ возможно, но управление ВКЛ / ВЫКЛ с пульта дистанционного управления (ПДУ) невозможно, а вход А игнорируется. При положении ВЫКЛ вход А игнорируется. Его необходимо активизировать еще раз.



3. При управлении с помощью импульсного сигнала, подаваемого на вход А  
(Применяется сигнал на включение длительностью не менее 200 мсек)

Положение	Функция	Состояние входа А	Состояние входа В
5	Управление ВКЛ/ВЫКЛ с ПДУ невозможно	Выключение / включение системы, если вход А в положении ВКЛ.	Вход В предназначен для принудительного выключения (когда управление ВКЛ / ВЫКЛ с ПДУ невозможно, а вход А игнорируется).
6	Индивидуальное управление	Выключение / включение системы, если вход А в положении ВКЛ.(управление с ПДУ возможно)	

- \* При управлении термостатом с использованием входа В

Положение	Когда вход А ВКЛ	Когда вход В ВКЛ
С	Управление ВКЛ/ВЫКЛ с ПДУ невозможно (как в положении 5)	Команда на принудительное выключение термостата
D		Команда на экономию электроэнергии.
E	Индивидуальное управление (как в положении 6)	Команда на принудительное выключение термостата
F		Команда на экономию электроэнергии.

- Команда на принудительное выключение термостата  
Работает только вентилятор внутреннего блока.
- Команда на экономию электроэнергии  
Внутренний блок работает при температуре на 2 градуса выше (при охлаждении) / ниже (при нагреве) от заданной температуры

<Примечание>

- Даже если вход А ВКЛ, а управляющий термостат ВЫКЛ, все блоки группы прекратят работу.

4. При управлении с помощью двух импульсных сигналов, подаваемых на входы А и В  
(Применяется сигнал на включение длительностью не менее 200 мсек)

Положение	Функция	Состояние входа А, когда он включен	Состояние входа А, когда он выключен
7	Управление ВКЛ/ВЫКЛ с ПДУ невозможно	ВКЛ (управление ВКЛ / ВЫКЛ с ПДУ невозможно)	ВЫКЛ + управление ВКЛ / ВЫКЛ с ПДУ невозможно
8	Приоритет централизованного управления	ВКЛ + управление ВКЛ / ВЫКЛ с ПДУ возможно	
9	Разрешено выключение с ПДУ	Только ВКЛ + ВЫКЛ с ПДУ (команда ВКЛ с ПДУ невозможна)	
A	Разрешено управление ВКЛ/ВЫКЛ с ПДУ	Управление ВКЛ/ВЫКЛ с ПДУ возможно (управление с внешнего устройства невозможно)	
B	Индивидуальное управление	ВКЛ (управление ВКЛ / ВЫКЛ с ПДУ возможно)	

## &lt;Примечание&gt;

Если используется постоянный входной сигнал, в положениях 7 – А выполняется функция принудительного выключения (вход А игнорируется). В положении В постоянный входной сигнал не может подаваться на вход В.

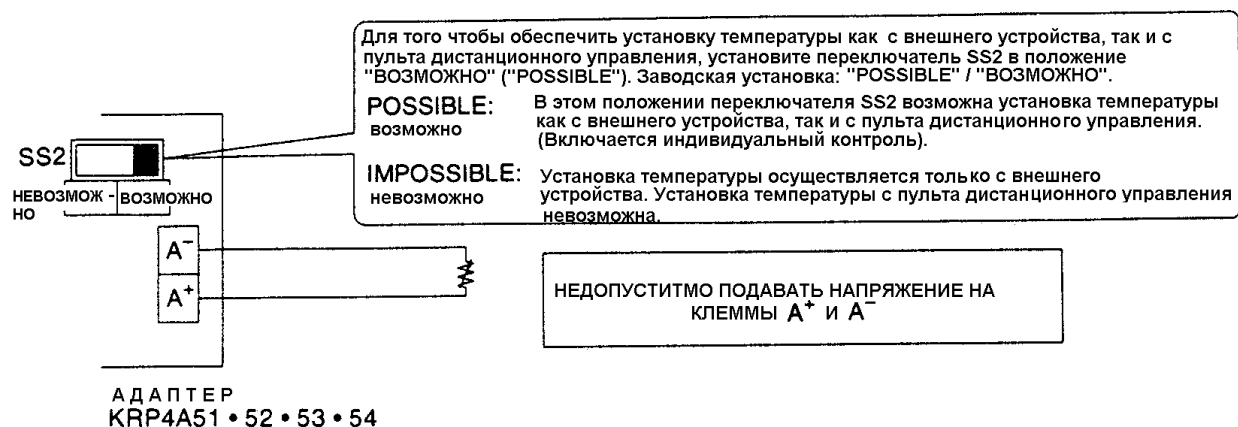
**4. Вход температурных установок**

Температурные установки соответствуют сопротивлению 0 –135 Ом.

Температура (°C)	16	17	18	19	20	21	22	23	24
Сопротивление (Ом)	0.0 - 3.4	5.0- 11.6	13.8- 20.0	22.4- 28.4	31.0- 36.4	39.4- 44.8	48.2- 52.8	56.6- 61.2	65.2- 69.4

Температура (°C)	25	26	27	28	29	30	31	32
Сопротивление (Ом)	73.8- 77.8	82.4- 85.8	91.0- 94.0	99.4- 102.2	108.6- 110.4	117.2- 119.2	125.8- 127.4	134.2- 140.0

**Примечание :** Приведенные значения сопротивления включают сопротивления кабеля.

В качестве соединительного кабеля применяется провод с виниловым покрытием сечением 1.25 – 2.00 мм<sup>2</sup> и длиной максимум 70 м.

**Примечание :** Провода управления и питания не должны пересекаться.

**4.Сигналы индикации**

Выходные клеммы сигналов нормальной работы (W1 и W2) и неисправности (W3 и W4) представляют собой слаботочные постоянные контакты. (Допустимый ток – от 10 мА до 3 А на контакт).

Выход сигнала нормальной работы (RY1) :  
ВКЛ при нормальной работе внутреннего блока

Выход сигнала неисправности (RY2) :  
ВКЛ при вынужденной остановке внутреннего блока из-за неисправности или ошибке передачи сигнала от адаптера к внутреннему блоку

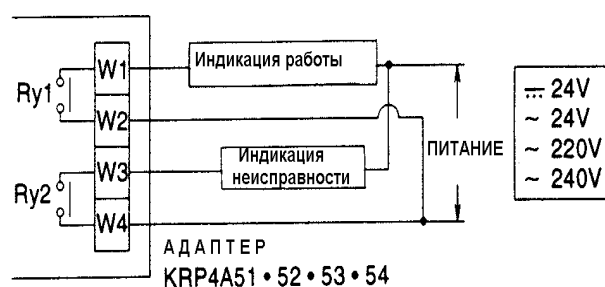

**Примечание :** Если используется питание 220 или 240 В, необходимо следить за тем, чтобы провода управления и питания не пересекались.

Выходные сигналы каждого режима управления приведены ниже.

Выход	RY1 и RY2 выкл.	Вкл. только RY1	Вкл. только RY2
Индикация	ВЫКЛ	Нормальная работа	Вынужденное прекращение работы из-за неисправности или сбоя в передаче сигнала от адаптера к внутреннему блоку