

Технические данные СПЛИТ-СИСТЕМЫ

- Только охлаждение -

Серия С



Сплит-системы

Кондиционеры воздуха

Серия С

| | | |
|------------------------------|-----------------|----------------|
| Только охлаждение | FT25CV1A | R25CV1A |
| | FT35CV1A | R35CV1A |
| | FT50CV1A | R50CV1A |
| | FT60CV1A | R60CV1A |

| | | |
|------|---|----|
| 1. | Электропитание | 2 |
| 2. | Характеристики | 3 |
| 3. | Габаритные размеры | 5 |
| 3.1 | Внутренние блоки | 5 |
| 3.2 | Наружные блоки | 6 |
| 4. | Электрические схемы | 7 |
| 4.1 | Внутренние блоки | 7 |
| 4.2 | Наружные блоки | 8 |
| 5. | Схемы холодильного контура | 10 |
| 5.1 | Внутренние блоки | 10 |
| 5.2 | Наружные блоки | 11 |
| 6. | Таблицы производительности | 13 |
| 6.1 | Только охлаждение | 13 |
| 6.2 | Поправочный коэффициент для холодопроизводительности с учетом длины трубопровода хладагента (справочный материал) | 16 |
| 7. | Рабочий диапазон | 17 |
| 8. | Уровень шума | 18 |
| 8.1 | Суммарный уровень шума | 18 |
| 8.2 | Уровень звукового давления в октавных полосах частот | 19 |
| 9. | Электрические характеристики | 21 |
| 12. | Дополнительное оборудование, поставляемое отдельно | 72 |
| 12.1 | Перечень дополнительного оборудования | 72 |

Внимание!

1. Кондиционеры нельзя устанавливать в местах образования или выделения агрессивных газов, таких как пары кислот или щелочей.
2. При установке вблизи берега моря следует защищать наружный блок от прямого воздействия морского бриза, при этом необходимо выбрать наружный блок с антикоррозионной обработкой.

1. Электропитание

| Внутренний блок | Наружный блок | Электропитание |
|-----------------|---------------|---------------------------------|
| FT25CV1A | R25CV1A | 1 фаза, 220-230-240 В, 50 Гц |
| FT35CV1A | R35CV1A | |
| FT50CV1A | R50CV1A | |
| FT60CV1A | R60CV1A | |

Примечание: Подвод электропитания к наружному блоку.

2. Характеристики

220-230-240 В, 50 Гц

| Модель | Внутренние блоки | | FT25CV1A | | FT35CV1A | |
|---|---------------------------------|-------------------------------|--|-------------------------------|--|--|
| | Наружные блоки | | R25CV1A | | R35CV1A | |
| Производительность | кВт | | 2,64 | | 3,52 | |
| | БТЕ/ч | | 9 000 | | 12 000 | |
| | ккал/ч | | 2 270 | | 3 000 | |
| Удаление конденсата | л/ч | | 1,2 | | 1,9 | |
| Рабочий ток | А | | 3,95-4,00-4,10 | | 5,58-5,60-5,62 | |
| Потребляемая мощность | Вт | | 817-843-868 | | 1,135-1,170-1,200 | |
| Кэффициент мощности | % | | 94,0-91,6-88,2 | | 92,5-90,8-89,0 | |
| Кэффициент производительности | Вт/Вт | | 3,23-3,13-3,04 | | 3,10-3,01-2,93 | |
| Подсоединение трубы | Жидкость | мм | ∅ 6,4 | | ∅ 6,4 | |
| | Газ | мм | ∅ 9,5 | | ∅ 12,7 | |
| | Дренаж | мм | ∅ 18,0 | | ∅ 18,0 | |
| Теплоизоляция | | | Трубы жидкого и газообразного хладагента | | Трубы жидкого и газообразного хладагента | |
| Внутренний блок | | | FT25CV1A | | FT35CV1A | |
| Цвет передней панели | | | Белый | | Белый | |
| Расход воздуха | м³/мин (куб.фут/мин) | Высокий | 8,3 (291) | | 8,4 (297) | |
| | | Средний | 6,7 (235) | | 7,0 (247) | |
| | | Низкий | 5,0 (176) | | 5,5 (194) | |
| Вентилятор | Тип | Вентилятор поперечного потока | | Вентилятор поперечного потока | | |
| | Потребляемая мощность двигателя | Вт | 18 | | 18 | |
| | Скорость вращения | Ступени | 5 ступеней и АВТОМАТИЧЕСКИЙ режим | | 5 ступеней и АВТОМАТИЧЕСКИЙ режим | |
| Регулирование направления воздушного потока | | | Вправо, влево, горизонтально и вниз | | Вправо, влево, горизонтально и вниз | |
| Фильтр предварительной очистки воздуха | | | Съемный/моющийся/стойкий к образованию плесени | | Съемный/моющийся/стойкий к образованию плесени | |
| Рабочий ток | А | | 0,22-0,22-0,23 | | 0,22-0,22-0,23 | |
| Потребляемая мощность | Вт | | 45-47-51 | | 45-47-51 | |
| Кэффициент мощности | % | | 93,0-92,9-92,3 | | 93,0-92,9-92,3 | |
| Регулирование температуры | | | Микропроцессорное управление | | Микропроцессорное управление | |
| Габаритные размеры (В×Ш×Д) | | мм | 273 × 784 × 195 | | 273 × 784 × 195 | |
| Габаритные размеры в упаковке(В×Ш×Д) | | мм | 258 × 834 × 325 | | 258 × 834 × 325 | |
| Масса | | кг | 8 | | 8 | |
| Полная масса | | кг | 11 | | 11 | |
| Уровень звукового давления при работе | Высокий/средний/низкий | дБА | 38/34/28 | | 39/35/31 | |
| Наружный блок | | | R25CV1A | | R35CV1A | |
| Цвет корпуса | | | Слоновая кость | | Слоновая кость | |
| Компрессор | Тип | Герметичный спирального типа | | Герметичный спирального типа | | |
| | Модель | RC30BV1R2T | | RC46AV1TRT | | |
| | Потребляемая мощность двигателя | Вт | 700 | | 1,100 | |
| Масло для холодильного агрегата | Тип | SUNISO 4GSD. I. | | SUNISO 4GSD. I. | | |
| | Заправка | л | 0,40 | | 0,50 | |
| Хладагент | Тип | R22 | | R22 | | |
| | Заправка | кг | 0,76 | | 0,95 | |
| Расход воздуха | м³/мин (куб.фут/мин) | Высокий | 28-29-30 (988-1,024-1,059) | | 26,5-27-28 (935-953-988) | |
| | | Низкий | — (—) | | — (—) | |
| Вентилятор | Тип | Осевой | | Осевой | | |
| | Потребляемая мощность двигателя | Вт | 25 | | 25 | |
| Рабочий ток | А | | 3,73-3,78-3,87 | | 5,36-5,38-5,39 | |
| Потребляемая мощность | Вт | | 772-796-817 | | 1090-1123-1149 | |
| Кэффициент мощности | % | | 94,1-91,6-88,0 | | 92,4-90,8-88,8 | |
| Пусковой ток | А | | 19-20-21 | | 26-27-28 | |
| Габаритные размеры (В×Ш×Д) | | мм | 560 × 695 × 265 | | 560 × 695 × 265 | |
| Габаритные размеры в упаковке(В×Ш×Д) | | мм | 599 × 797 × 310 | | 599 × 797 × 310 | |
| Масса | | кг | 27 | | 33 | |
| Полная масса | | кг | 30 | | 35 | |
| Уровень звукового давления при работе | | дБА | 46-47-48 | | 48-48-49 | |
| Номер чертежа | | | 3D045880 | | 3D045881A | |

Примечания

- Максимальная длина трубопровода хладагента между блоками: 25 м
- Максимальный перепад по высоте между блоками: 15 м
- Дополнительная заправка хладагента 20 г/м при общей длине трубопровода более 10 м
- Данные приведены для условий, указанных в таблице, представленной ниже

Формулы перевода

ккал/ч = кВт×860
 БТЕ/ч = кВт×3414
 куб.фут/мин = м³/мин×35,3

| Стандарт | Охлаждение | Длина трубопровода |
|------------|--|--------------------|
| JIS C 9612 | Темп. воздуха в помещении: 27°C по сух. терм./19°C по вл. терм. Темп. наружного воздуха: 35°C по сух. терм./24°C по вл. терм. | 5 м |

- Данные указаны для следующих условий (AS/NZS23823.1):

| Номинальные условия | | FT25CV1A | FT35CV1A |
|-----------------------|-------|----------|----------|
| Производительность | кВт | 2,49 | 3,32 |
| Рабочий ток | А | 4,28 | 5,41 |
| Потребляемая мощность | Вт | 900 | 1200 |
| Кэффициент мощности | Вт/Вт | 2,77 | 2,77 |

(Номинальные условия)

| Стандарт | Охлаждение | Длина трубопровода | Электропитание |
|--------------|--|--------------------|----------------|
| AS/NZS3823.1 | Темп. воздуха в помещении: 27°C по сух. терм./19°C по вл. терм. Темп. наружного воздуха: 35°C по сух. терм./24°C по вл. терм. | 7,5 м | 50 Гц, 230 В |

220-230-240 В, 50 Гц

| Модель | Внутренние блоки | | FT50CV1A | | FT60CV1A | |
|---|---------------------------------|-------------------------------|--|-------------------------------|--|--|
| | Наружные блоки | | R50CV1A | | R60CV1A | |
| Производительность | кВт | | 5,3 | | 6,6 | |
| | БТЕ/ч | | 18 100 | | 22 500 | |
| | ккал/ч | | 4 560 | | 5 680 | |
| Удаление конденсата | л/ч | | 2,9 | | 5,2 | |
| Рабочий ток | А | | 7,4-7,3-7,2 | | 11,0-10,9-10,8 | |
| Потребляемая мощность | Вт | | 1600 | | 2390 | |
| Кэффициент мощности | % | | 98,3-95,3-92,6 | | 98,8-95,3-92,2 | |
| Кэффициент производительности | Вт/Вт | | 3,31 | | 2,76 | |
| Подсоединение трубы | Жидкость | мм | ∅ 6,4 | | ∅ 6,4 | |
| | Газ | мм | ∅ 15,9 | | ∅ 15,9 | |
| | Дренаж | мм | ∅ 18,0 | | ∅ 18,0 | |
| Теплоизоляция | | | Трубы жидкого и газообразного хладагента | | Трубы жидкого и газообразного хладагента | |
| Внутренний блок | | | FT50CV1A | | FT60CV1A | |
| Цвет передней панели | | | Белый | | Белый | |
| Расход воздуха | м³/мин (куб.фут/мин) | Высокий | 16,2 (572) | | 17,5 (618) | |
| | | Средний | 14,0 (494) | | 15,0 (530) | |
| | | Низкий | 11,9 (420) | | 12,5 (441) | |
| Вентилятор | Тип | Вентилятор поперечного потока | | Вентилятор поперечного потока | | |
| | Потребляемая мощность двигателя | Вт | 43 | | 43 | |
| | Скорость вращения | Ступени | 5 ступеней и АВТОМАТИЧЕСКИЙ режим | | 5 ступеней и АВТОМАТИЧЕСКИЙ режим | |
| Регулирование направления воздушного потока | | | Вправо, влево, горизонтально и вниз | | Вправо, влево, горизонтально и вниз | |
| Фильтр предварительной очистки воздуха | | | Съемный/моющийся/стойкий к образованию плесени | | Съемный/моющийся/стойкий к образованию плесени | |
| Рабочий ток | А | | 0,19-0,18-0,17 | | 0,21-0,20-0,19 | |
| Потребляемая мощность | Вт | | 40 | | 45 | |
| Кэффициент мощности | % | | 95,7-96,6-98,0 | | 97,4-97,8-98,7 | |
| Регулирование температуры | | | Микропроцессорное управление | | Микропроцессорное управление | |
| Габаритные размеры (В×Ш×Д) | мм | | 290 × 1050 × 238 | | 290 × 1050 × 238 | |
| Габаритные размеры в упаковке (В×Ш×Д) | мм | | 337 × 1147 × 366 | | 337 × 1147 × 366 | |
| Масса | кг | | 12 | | 12 | |
| Полная масса | кг | | 17 | | 17 | |
| Уровень звукового давления при работе | Высокий/средний/низкий | дБА | 43/39/35 | | 46/41/36 | |
| Наружный блок | | | R50CV1A | | R60CV1A | |
| Цвет корпуса | | | Слоновая кость | | Слоновая кость | |
| Компрессор | Тип | Герметичный спирального типа | | Герметичный спирального типа | | |
| | Модель | RC60V1TNRT | | NH41VMDT | | |
| | Потребляемая мощность двигателя | Вт | 1500 | | 2200 | |
| Масло для холодильного агрегата | Тип | SUNISO 4GSD, I, | | MS-32 | | |
| | Заправка | л | 0,85 | | 1,20 | |
| Хладагент | Тип | R22 | | R22 | | |
| | Заправка | кг | 1,35 | | 1,70 | |
| Расход воздуха | м³/мин (куб.фут/мин) | Высокий | 40,0-40,5-41,0 (1 412-1 430-1 447) | | 40,0-40,5-41,0 (1 412-1 430-1 447) | |
| | | Низкий | — (—) | | 23,3-24,8-26,2 (822-875-925) | |
| Вентилятор | Тип | Осевой | | Осевой | | |
| | Потребляемая мощность двигателя | Вт | 53 | | 53 | |
| Рабочий ток | А | | 7,21-7,12-7,03 | | 10,79-10,70-10,61 | |
| Потребляемая мощность | Вт | | 1560 | | 2345 | |
| Кэффициент мощности | % | | 98,3-95,3-92,5 | | 98,8-95,3-92,1 | |
| Пусковой ток | А | | 32-33,5-35 | | 55-58-60 | |
| Габаритные размеры (В×Ш×Д) | мм | | 685 × 800 × 300 | | 685 × 800 × 300 | |
| Габаритные размеры в упаковке (В×Ш×Д) | мм | | 732 × 955 × 390 | | 732 × 955 × 390 | |
| Масса | кг | | 49 | | 61 | |
| Полная масса | кг | | 54 | | 66 | |
| Уровень звукового давления при работе | дБА | | 54-54-55 | | 54-54-55 | |
| Номер чертежа | | | 3D045882A | | 3D045883A | |

Примечания

- Максимальная длина трубопровода хладагента между блоками: 30 м
- Максимальный перепад по высоте между блоками: 15 м
- Дополнительная заправка хладагента 20 г/м при общей длине трубопровода более 10 м
- Данные приведены для условий, указанных в таблице, представленной ниже

| |
|---------------------------|
| Формулы перевода |
| ккал/ч = кВт×860 |
| БТЕ/ч = кВт×3414 |
| куб.фут/мин = м³/мин×35,3 |

| Стандарт | Охлаждение | Длина трубопровода |
|------------|--|--------------------|
| JIS C 9612 | Темп. воздуха в помещении: 27°С по сух. терм./19°С по вл. терм. Темп. наружного воздуха: 35°С по сух. терм./24°С по вл. терм. | 5 м |

- Данные указаны для следующих условий (AS/NZS2382.1):

| Номинальные условия | | FT25CV1A | FT35CV1A |
|-----------------------|-------|----------|----------|
| Производительность | кВт | 5,3 | 6,6 |
| Рабочий ток | А | 7,6 | 11,3 |
| Потребляемая мощность | Вт | 1650 | 2460 |
| Кэффициент мощности | Вт/Вт | 3,21 | 2,68 |

(Номинальные условия)

| Стандарт | Охлаждение | Длина трубопровода | Электроснабжение |
|--------------|--|--------------------|------------------|
| AS/NZS3823.1 | Темп. воздуха в помещении: 27°С по сух. терм./19°С по вл. терм. Темп. наружного воздуха: 35°С по сух. терм./24°С по вл. терм. | 7,5 м | 50 Гц, 230 В |

3. Габаритные размеры

3.1 Внутренние блоки

FT25CV1A / FT35CV1A

СТРЕЛКА (→) УКАЗЫВАЕТ НАПРАВЛЕНИЕ ТРУБОПРОВОДА

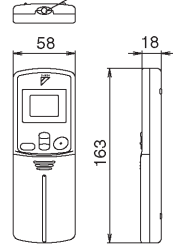
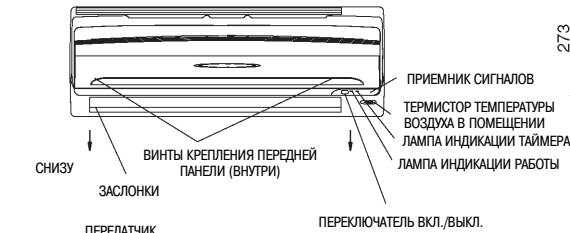
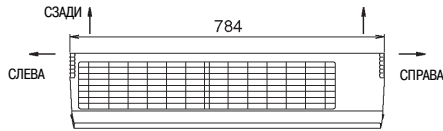

(ARC423A18)
ИНФРАКРАСНЫЙ ПУЛЬТ ДИСТАНЦИОННОГО УПРАВЛЕНИЯ

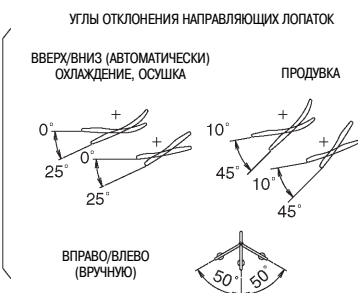

НАПРАВЛЕНИЕ ВОЗДУШНОГО ПОТОКА (ВНУТРИ ПОМЕЩЕНИЯ) НЕОБХОДИМОЕ ПРОСТРАНСТВО (для работы блока и его технического обслуживания)

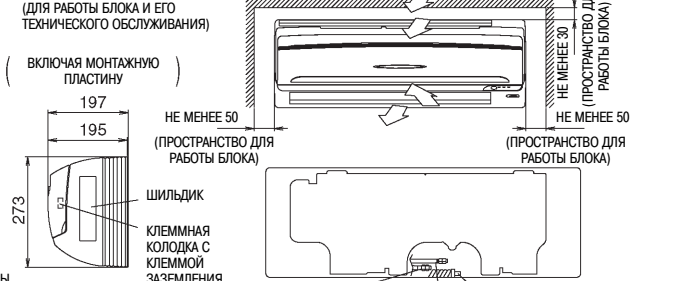

ПРИМЕЧАНИЕ 1: ТРУБЫ ГАЗООБРАЗНОГО ХЛАДАГЕНТА
FT25C-- 9.5CuT
FT35C-- 12.7CuT

ТРУБА ГАЗООБРАЗНОГО ХЛАДАГЕНТА – СМ. ПРИМЕЧАНИЕ 1 (ДЛИНА ТРУБЫ ЗА ПРЕДЕЛАМИ БЛОКА ПРИМЕРНО 340)
ТРУБА ЖИДКОГО ХЛАДАГЕНТА (ТЕПЛОИЗОЛИРОВАННАЯ МЕДНАЯ ТРУБКА Ø6.4) (ДЛИНА ТРУБЫ ЗА ПРЕДЕЛАМИ БЛОКА ПРИМЕРНО 390)
ДРЕНАЖНЫЙ ШЛАНГ (В.Д. 14, Н.Д. 18) (ДЛИНА ШЛАНГА ЗА ПРЕДЕЛАМИ БЛОКА ПРИМЕРНО 410)

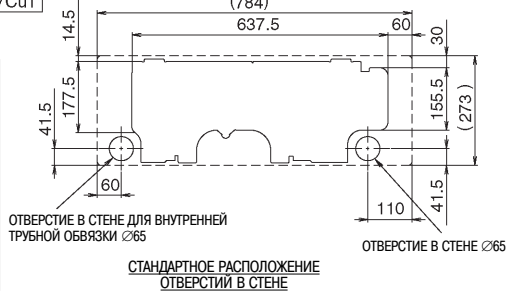

СТАНДАРТНОЕ РАСПОЛОЖЕНИЕ ОТВЕРСТИЙ В СТЕНЕ
9.5CuT – ТЕПЛОИЗОЛИРОВАННАЯ МЕДНАЯ ТРУБКА Ø9,5
12.7CuT – ТЕПЛОИЗОЛИРОВАННАЯ МЕДНАЯ ТРУБКА Ø12,7

3D045893

FT50CV1A / FT60CV1A

СТРЕЛКА (→) УКАЗЫВАЕТ НАПРАВЛЕНИЕ ТРУБОПРОВОДА

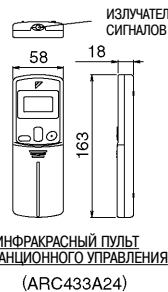
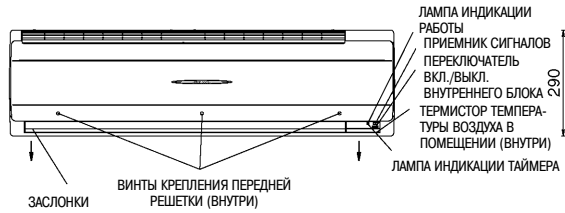
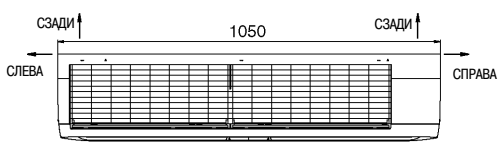

ИНФРАКРАСНЫЙ ПУЛЬТ ДИСТАНЦИОННОГО УПРАВЛЕНИЯ (ARC433A24)

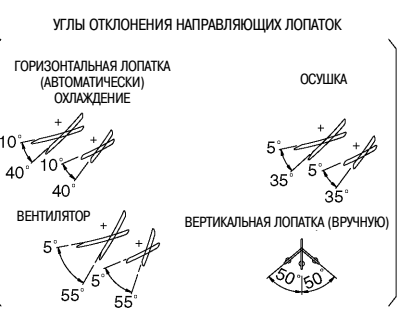

НАПРАВЛЕНИЕ ВОЗДУШНОГО ПОТОКА (ВНУТРИ ПОМЕЩЕНИЯ) НЕОБХОДИМОЕ ПРОСТРАНСТВО (для работы блока и его технического обслуживания)

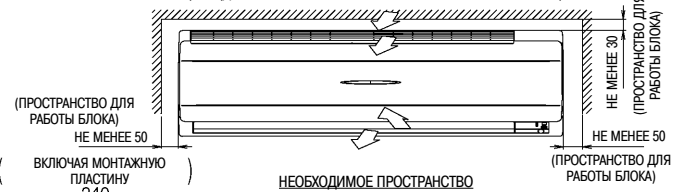

ТРУБА ГАЗООБРАЗНОГО ХЛАДАГЕНТА Ø15,9 (ДЛИНА ТРУБЫ ЗА ПРЕДЕЛАМИ БЛОКА ПРИМЕРНО 430)
ТРУБА ЖИДКОГО ХЛАДАГЕНТА (ТЕПЛОИЗОЛИРОВАННАЯ МЕДНАЯ ТРУБКА Ø6,4) (ДЛИНА ТРУБЫ ЗА ПРЕДЕЛАМИ БЛОКА ПРИМЕРНО 480)
ДРЕНАЖНЫЙ ШЛАНГ ДЛИ VP13 (ВНУТРЕННИЙ ДИАМЕТР 14, НАРУЖНЫЙ ДИАМЕТР 18) (ДЛИНА ШЛАНГА ЗА ПРЕДЕЛАМИ БЛОКА ПРИМЕРНО 530)

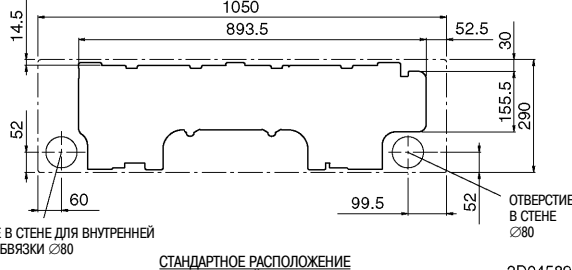

ОТВЕРСТИЕ В СТЕНЕ ДЛЯ ВНУТРЕННЕЙ ТРУБНОЙ ОБВЯЗКИ Ø80
СТАНДАРТНОЕ РАСПОЛОЖЕНИЕ ОТВЕРСТИЙ В СТЕНЕ

3D045892

3.2 Наружные блоки

R25CV1A / R35CV1A

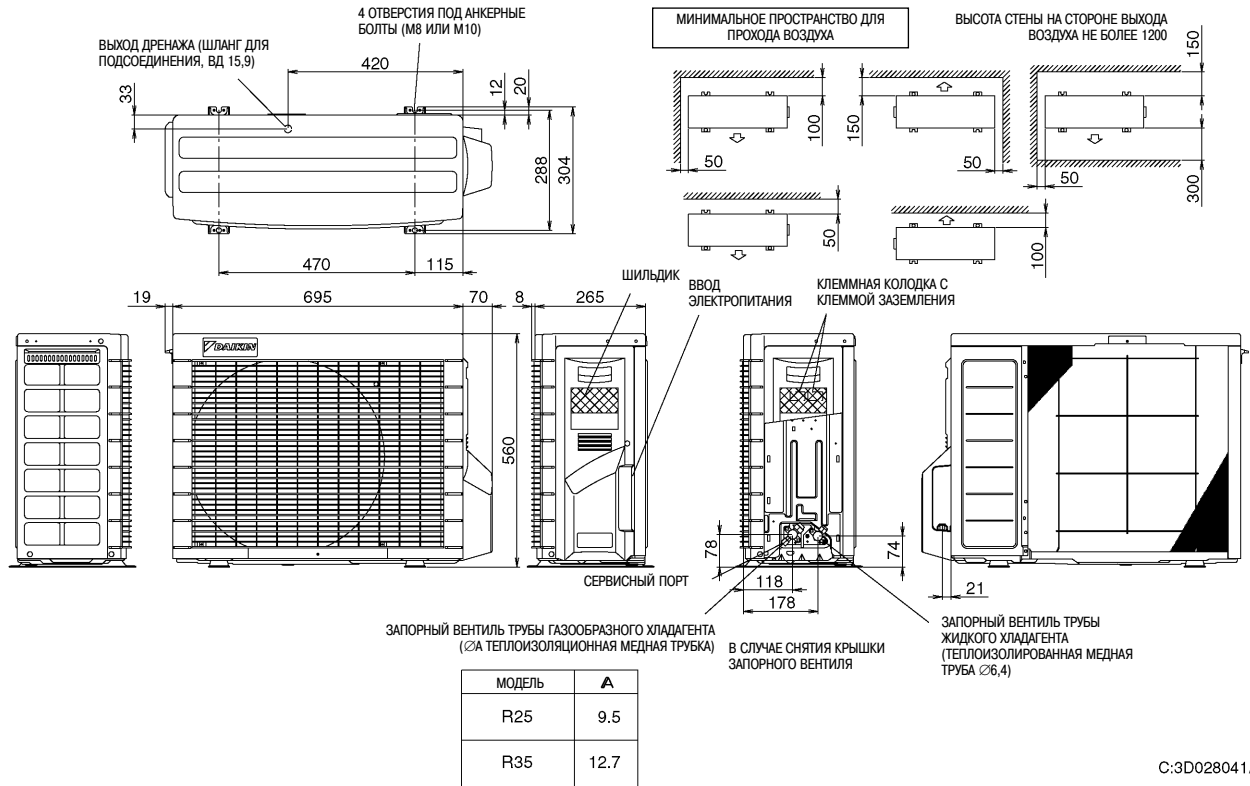

C:3D028041A

R50CV1A / R60CV1A

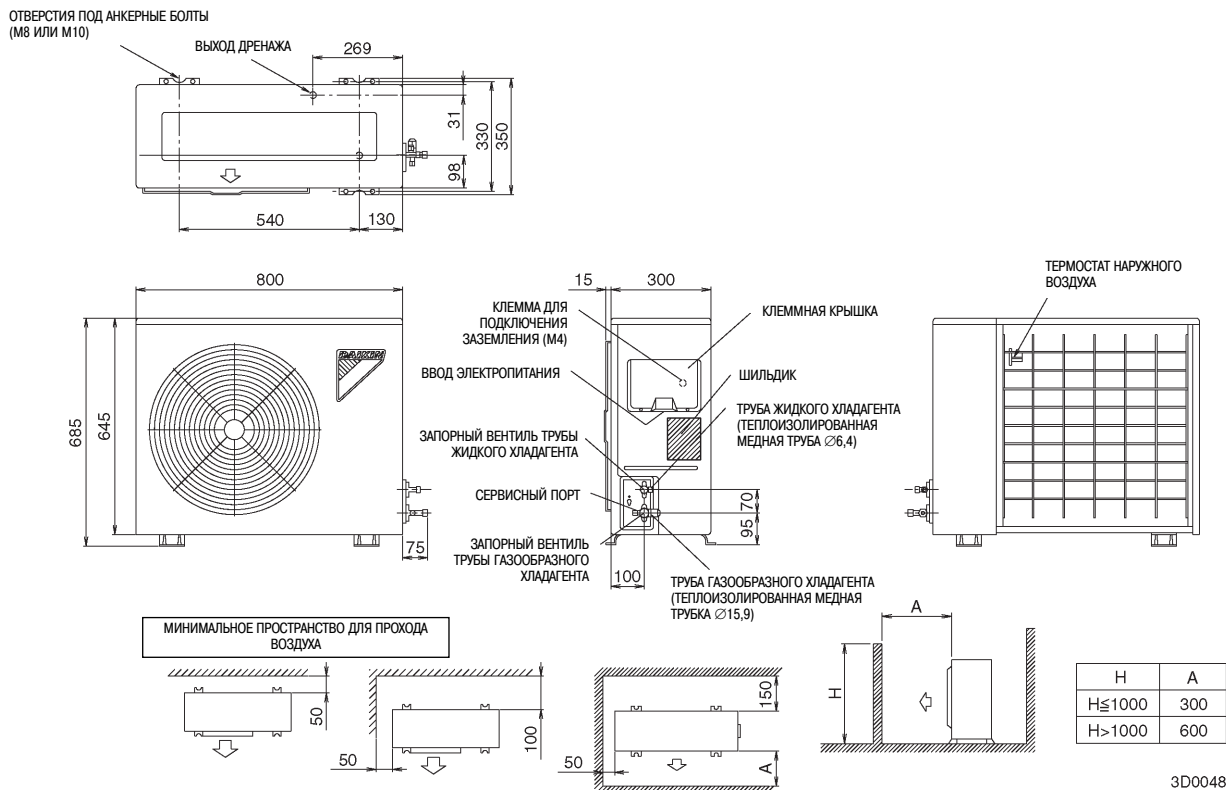

3D004856G

4. Электрические схемы

4.1 Внутренние блоки

FT25CV1A / FT35CV1A

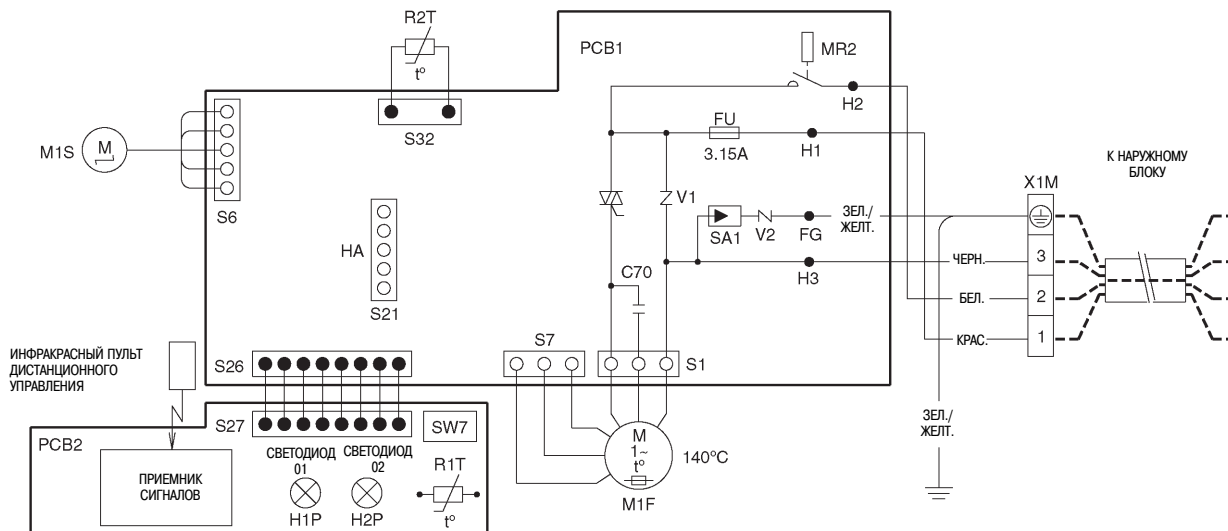

- | | | |
|---|-------------------------|-------------------------|
| C70 : ПУСКОВОЙ КОНДЕНСАТОР | R1T, R2T : ТЕРМИСТОР | SA1 : РАЗРЯДНИК |
| FU : ПЛАВКИЙ ПРЕДОХРАНИТЕЛЬ | S1~S32 : РАЗЪЕМ | V1, V2 : ВАРИСТОР |
| H1P, H2P : КОНТРОЛЬНАЯ ЛАМПА | SW7 : КНОПКА ВКЛ./ВЫКЛ. | X1M : КЛЕММНАЯ КОЛОДКА |
| M1F : ЭЛЕКТРОДВИГАТЕЛЬ (ВЕНТИЛЯТОР) | | ⊕ : ЗАЩИТНОЕ ЗАЗЕМЛЕНИЕ |
| M1S : ЭЛЕКТРОДВИГАТЕЛЬ ПЕРЕМЕЩЕНИЯ ЗАСЛОНКИ | | |
| MR2 : МАГНИТНОЕ РЕЛЕ | | |
| PCB1, PCB2 : ПЕЧАТНАЯ ПЛАТА | | |

ПРИМЕЧАНИЕ
ПЕРЕМЫЧКА ВЫБОРА АДРЕСА ПОМЕЧЕНА НА ПЕЧАТНОЙ ПЛАТЕ PCB1 МАРКИРОВКОЙ «JA»

3D027406C

FT50CV1A / FT60CV1A

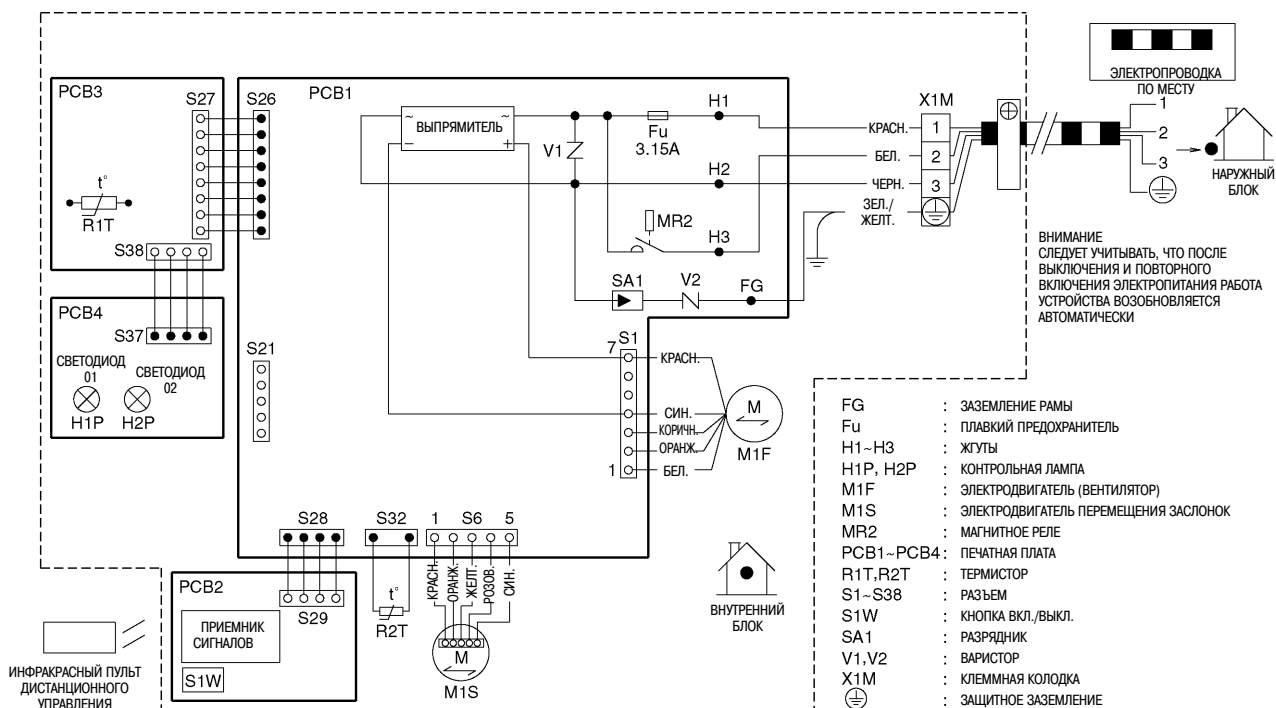

- | | |
|---|--|
| FG : ЗАЗЕМЛЕНИЕ РАМЫ | |
| Fu : ПЛАВКИЙ ПРЕДОХРАНИТЕЛЬ | |
| H1 - H3 : ЛАМПЫ | |
| H1P, H2P : КОНТРОЛЬНАЯ ЛАМПА | |
| M1F : ЭЛЕКТРОДВИГАТЕЛЬ (ВЕНТИЛЯТОР) | |
| M1S : ЭЛЕКТРОДВИГАТЕЛЬ ПЕРЕМЕЩЕНИЯ ЗАСЛОНКИ | |
| MR2 : МАГНИТНОЕ РЕЛЕ | |
| PCB1~PCB4 : ПЕЧАТНАЯ ПЛАТА | |
| R1T, R2T : ТЕРМИСТОР | |
| S1~S38 : РАЗЪЕМ | |
| S1W : КНОПКА ВКЛ./ВЫКЛ. | |
| SA1 : РАЗРЯДНИК | |
| V1, V2 : ВАРИСТОР | |
| X1M : КЛЕММНАЯ КОЛОДКА | |
| ⊕ : ЗАЩИТНОЕ ЗАЗЕМЛЕНИЕ | |

ВНИМАНИЕ
СЛЕДУЕТ УЧИТЫВАТЬ, ЧТО ПОСЛЕ ВЫКЛЮЧЕНИЯ И ПОВТОРНОГО ВКЛЮЧЕНИЯ ЭЛЕКТРОПИТАНИЯ РАБОТА УСТРОЙСТВА ВОЗОБНОВЛЯЕТСЯ АВТОМАТИЧЕСКИ

3D038655C

4.2 Наружные блоки

R25CV1A

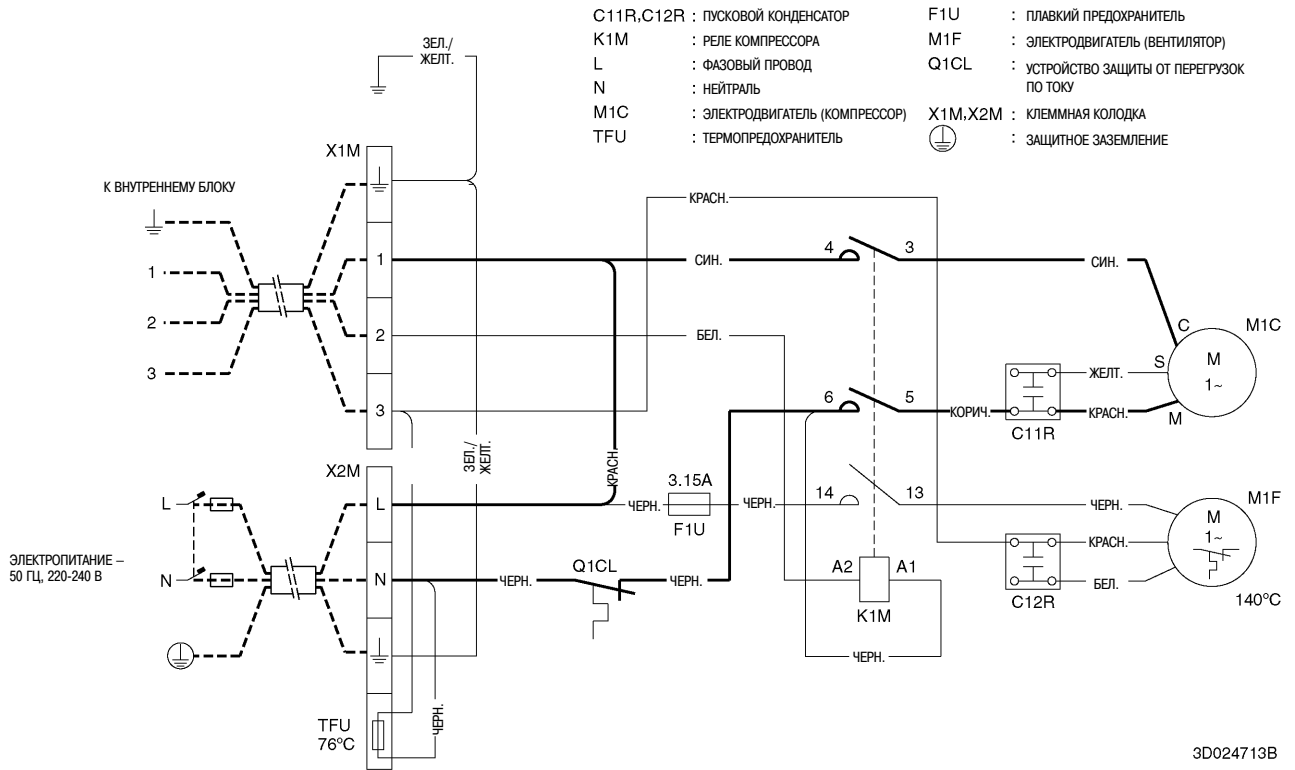

R35CV1A

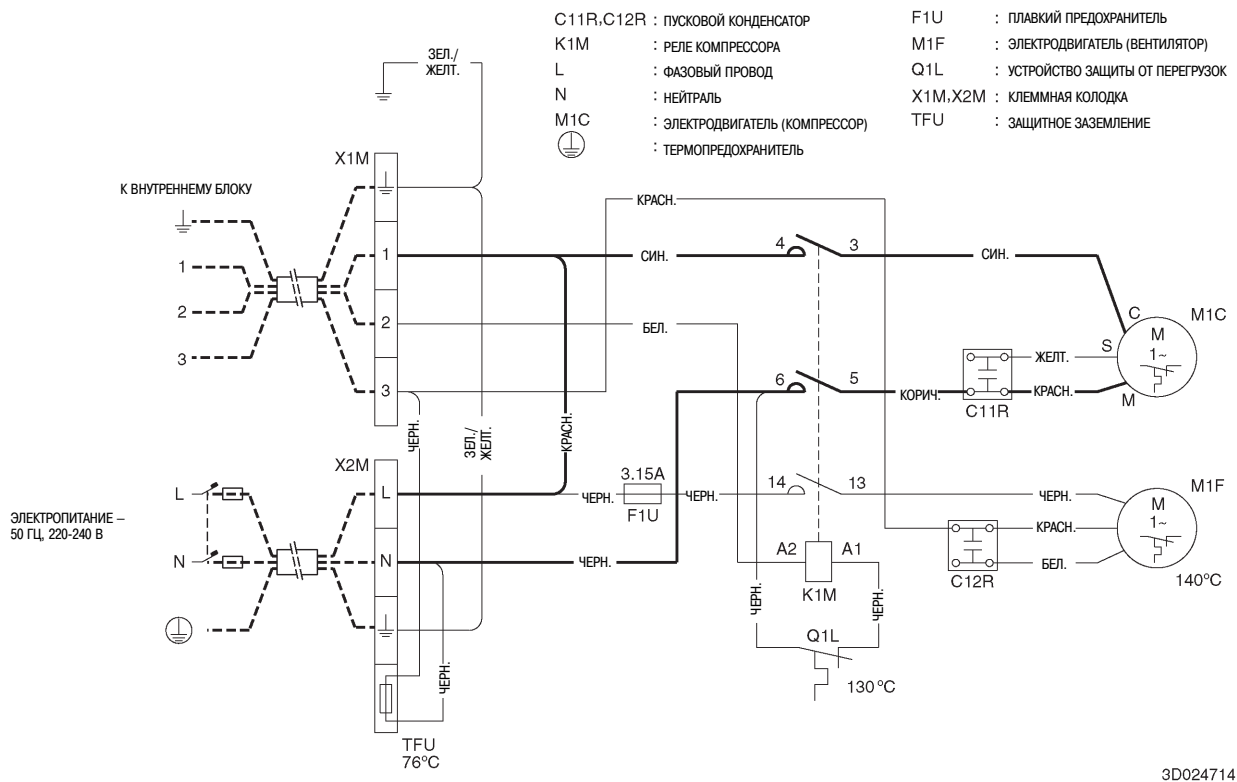

5. Схемы холодильного контура

5.1 Внутренние блоки

FT25CV1A / FT35CV1A

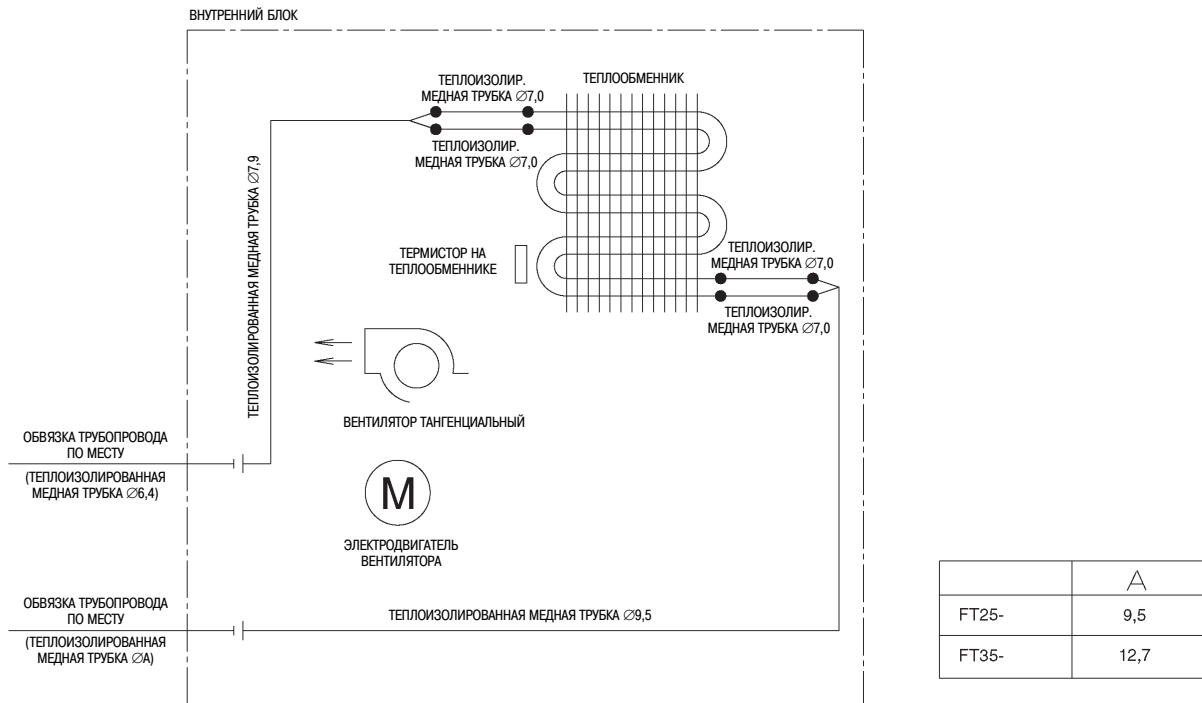

C:4D023507H

FT50CV1A / FT60CV1A

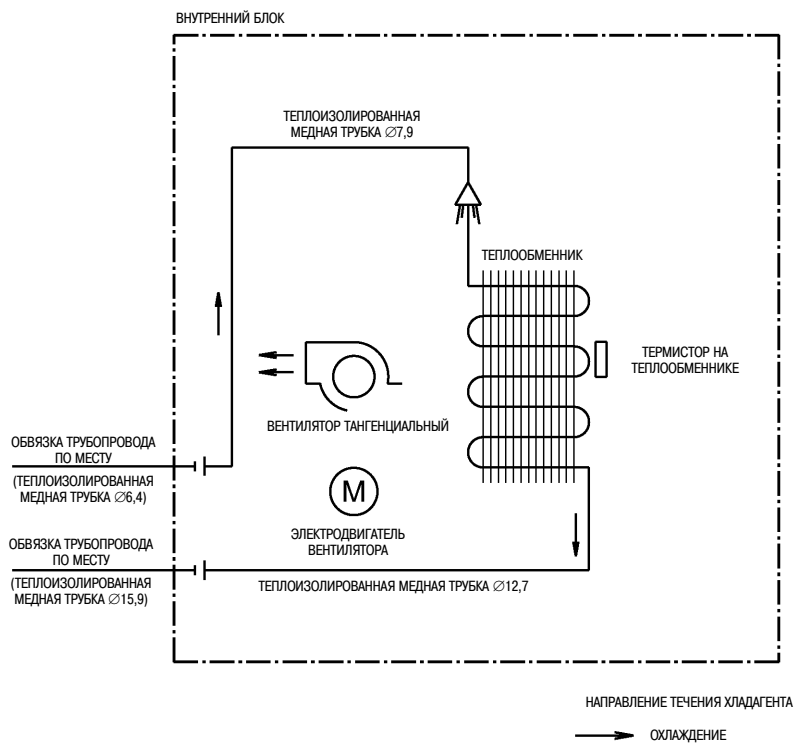

C : 4D040082D

R50CV1A / R60CV1A

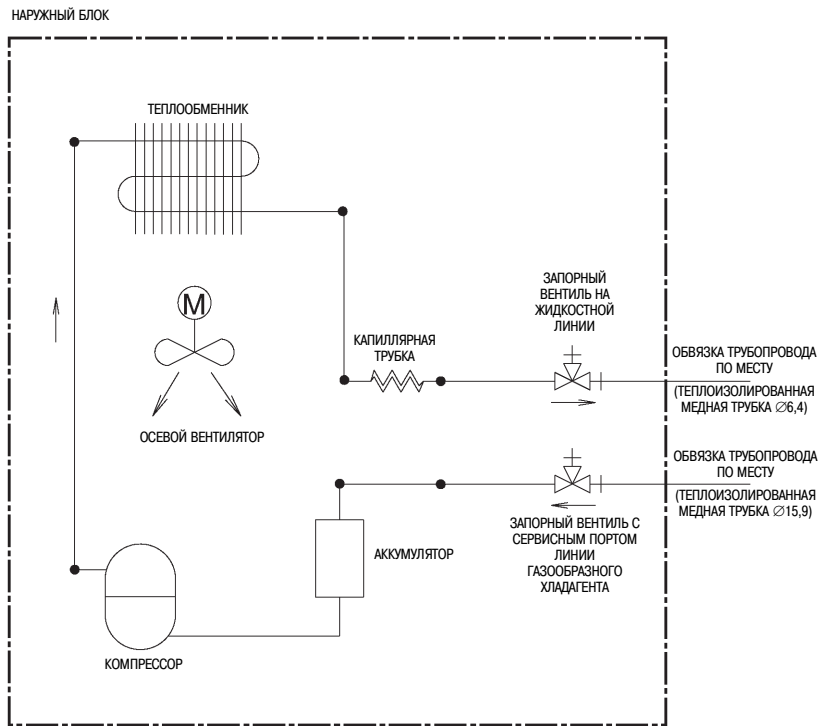

C : DW521-856J

6. Таблицы производительности

6.1 Только охлаждение

FT25CV1A+R25CV1A

50 Гц 230-240 В

| | |
|-----|------|
| AFR | 8,3 |
| BF | 0,33 |

| Поправочная величина | | |
|----------------------|--------|--------|
| Напряжение | 230 В | 240 В |
| PI (кВт) | +0,026 | +0,051 |

| ТЕМПЕРАТУРА ВОЗДУХА В ПОМЕЩЕНИИ | | ТЕМПЕРАТУРА НАРУЖНОГО ВОЗДУХА ПО СУХОМУ ТЕРМОМЕТРУ (°C) | | | | | | | | | | | | | | | | | | | | |
|---------------------------------|-----|---|------|------|------|------|------|------|------|------|------|------|------|------|------|-------|------|------|------|------|------|------|
| EWB | EDB | 20 | | | 25 | | | 30 | | | 32 | | | 35 | | | 40 | | | 46 | | |
| °C | °C | TC | SHC | PI | TC | SHC | PI | TC | SHC | PI | TC | SHC | PI | TC | SHC | PI | TC | SHC | PI | TC | SHC | PI |
| 14,0 | 20 | 2,70 | 1,81 | 0,47 | 2,55 | 1,74 | 0,56 | 2,40 | 1,67 | 0,66 | 2,34 | 1,65 | 0,70 | 2,25 | 1,60 | 0,75 | 2,10 | 1,53 | 0,85 | 1,92 | 1,45 | 0,96 |
| 16,0 | 22 | 2,86 | 1,85 | 0,49 | 2,71 | 1,78 | 0,59 | 2,56 | 1,71 | 0,68 | 2,50 | 1,68 | 0,72 | 2,41 | 1,64 | 0,78 | 2,26 | 1,57 | 0,87 | 2,08 | 1,48 | 0,99 |
| 18,0 | 25 | 3,01 | 1,88 | 0,52 | 2,86 | 1,81 | 0,61 | 2,71 | 1,74 | 0,71 | 2,65 | 1,71 | 0,75 | 2,56 | 1,67 | 0,80 | 2,41 | 1,60 | 0,90 | 2,23 | 1,52 | 1,01 |
| 19,0 | 27 | 3,09 | 1,90 | 0,53 | 2,94 | 1,83 | 0,63 | 2,79 | 1,76 | 0,72 | 2,73 | 1,73 | 0,76 | 2,64 | 1,69 | 0,817 | 2,49 | 1,62 | 0,91 | 2,31 | 1,54 | 1,03 |
| 22,0 | 30 | 3,32 | 1,95 | 0,57 | 3,17 | 1,88 | 0,67 | 3,02 | 1,81 | 0,76 | 2,96 | 1,78 | 0,80 | 2,87 | 1,74 | 0,86 | 2,72 | 1,67 | 0,95 | 2,54 | 1,59 | 1,07 |
| 24,0 | 32 | 3,48 | 1,98 | 0,60 | 3,33 | 1,91 | 0,69 | 3,18 | 1,84 | 0,79 | 3,12 | 1,82 | 0,83 | 3,03 | 1,77 | 0,88 | 2,88 | 1,70 | 0,98 | 2,70 | 1,62 | 1,09 |

50 Гц 230 В

| | |
|-----|------|
| AFR | 8,3 |
| BF | 0,33 |

AS/NZS3823.1

| ТЕМПЕРАТУРА ВОЗДУХА В ПОМЕЩЕНИИ | | ТЕМПЕРАТУРА НАРУЖНОГО ВОЗДУХА ПО СУХОМУ ТЕРМОМЕТРУ (°C) | | | | | | | | | | | | | | | | | | | | |
|---------------------------------|-----|---|------|------|------|------|------|------|------|------|------|------|------|------|------|------|------|------|------|------|------|------|
| EWB | EDB | 20 | | | 25 | | | 30 | | | 32 | | | 35 | | | 40 | | | 46 | | |
| °C | °C | TC | SHC | PI | TC | SHC | PI | TC | SHC | PI | TC | SHC | PI | TC | SHC | PI | TC | SHC | PI | TC | SHC | PI |
| 14,0 | 20 | 2,55 | 1,72 | 0,55 | 2,40 | 1,65 | 0,65 | 2,23 | 1,58 | 0,74 | 2,19 | 1,55 | 0,78 | 2,10 | 1,51 | 0,84 | 1,95 | 1,44 | 0,93 | 1,77 | 1,35 | 1,04 |
| 16,0 | 22 | 2,71 | 1,75 | 0,58 | 2,56 | 1,68 | 0,67 | 2,41 | 1,61 | 0,77 | 2,35 | 1,58 | 0,80 | 2,26 | 1,54 | 0,86 | 2,11 | 1,47 | 0,96 | 1,93 | 1,39 | 1,07 |
| 18,0 | 25 | 2,86 | 1,79 | 0,60 | 2,71 | 1,72 | 0,70 | 2,56 | 1,65 | 0,79 | 2,50 | 1,62 | 0,83 | 2,41 | 1,58 | 0,89 | 2,26 | 1,51 | 0,98 | 2,08 | 1,42 | 1,10 |
| 19,0 | 27 | 2,94 | 1,80 | 0,62 | 2,79 | 1,73 | 0,71 | 2,64 | 1,66 | 0,81 | 2,58 | 1,64 | 0,84 | 2,49 | 1,59 | 0,90 | 2,34 | 1,52 | 1,00 | 2,16 | 1,44 | 1,11 |
| 22,0 | 30 | 3,17 | 1,85 | 0,65 | 3,02 | 1,78 | 0,75 | 2,87 | 1,71 | 0,84 | 2,81 | 1,69 | 0,88 | 2,72 | 1,64 | 0,94 | 2,57 | 1,57 | 1,03 | 2,39 | 1,49 | 1,15 |
| 24,0 | 32 | 3,33 | 1,89 | 0,68 | 3,18 | 1,82 | 0,78 | 3,03 | 1,75 | 0,87 | 2,97 | 1,72 | 0,91 | 2,88 | 1,68 | 0,97 | 2,73 | 1,61 | 1,06 | 2,55 | 1,52 | 1,17 |

Обозначения:

| | | |
|------|---|----------|
| AFR: | Расход воздуха | (м³/мин) |
| BF: | Байпас-фактор | |
| EWB: | Температура воздуха на входе по влажному термометру | (°C) |
| EDB: | Температура воздуха на входе по сухому термометру | (°C) |
| TC: | Полная холодопроизводительность | (кВт) |
| SHC: | Холодопроизводительность по явному теплу | (кВт) |
| PI: | Потребляемая мощность | (кВт) |

ПРИМЕЧАНИЯ:

- Указаны значения производительности с учетом теплоты, выделяемой электродвигателем привода вентилятора внутреннего блока.
-  номинальная производительность и потребляемая мощность.
- Значения TC, PI и SHC должны рассчитываться методом интерполяции с использованием данных из таблиц, приведенных выше (использовать для расчета другие данные не разрешается).
- SHC указана для определенных пар значений EWB и EDB.
 $SHC^* = \text{поправка для SHC на другую температуру по сухому термометру (DB}^*) = 0,02 \times AFR (\text{м}^3/\text{мин}) \times (1 - BF) \times (DB^* - EDB)$
 SHC^* прибавляется к SHC.
- Значения производительности указаны для следующих условий:
 Длина трубопроводов хладагента: 5 м (7,5 м при <AS/NZS3823.1>)
 Перепад по высоте: 0 м
- Расход воздуха и байпас-фактор (BF) приведены выше в таблице.
- Поправочная величина прибавляется к потребляемой мощности при напряжении < 230 В, 240 В>, как показано выше.

3D045935

FT35CV1A + R35CV1A

50 Гц 220-240 В

| | |
|-----|------|
| AFR | 8,4 |
| BF | 0,24 |

| Поправочная величина | | |
|----------------------|--------|--------|
| Напряжение | 230 В | 240 В |
| PI (кВт) | +0,035 | +0,065 |

| ТЕМПЕРАТУРА ВОЗДУХА В ПОМЕЩЕНИИ | | ТЕМПЕРАТУРА НАРУЖНОГО ВОЗДУХА ПО СУХОМУ ТЕРМОМЕТРУ (°C) | | | | | | | | | | | | | | | | | | | | |
|---------------------------------|-----|---|------|------|------|------|------|------|------|------|------|------|------|------|------|-------|------|------|------|------|------|------|
| EWB | EDB | 20 | | | 25 | | | 30 | | | 32 | | | 35 | | | 40 | | | 46 | | |
| °C | °C | TC | SHC | PI | TC | SHC | PI | TC | SHC | PI | TC | SHC | PI | TC | SHC | PI | TC | SHC | PI | TC | SHC | PI |
| 14,0 | 20 | 3,58 | 2,34 | 0,79 | 3,43 | 2,27 | 0,88 | 3,28 | 2,20 | 0,98 | 3,22 | 2,17 | 1,01 | 3,13 | 2,13 | 1,07 | 2,98 | 2,06 | 1,17 | 2,80 | 1,98 | 1,28 |
| 16,0 | 22 | 3,74 | 2,38 | 0,81 | 3,59 | 2,31 | 0,91 | 3,44 | 2,24 | 1,00 | 3,38 | 2,21 | 1,04 | 3,29 | 2,17 | 1,10 | 3,14 | 2,10 | 1,19 | 2,96 | 2,01 | 1,31 |
| 18,0 | 25 | 3,89 | 2,41 | 0,84 | 3,74 | 2,34 | 0,93 | 3,59 | 2,27 | 1,03 | 3,53 | 2,24 | 1,07 | 3,44 | 2,20 | 1,12 | 3,29 | 2,13 | 1,22 | 3,11 | 2,05 | 1,33 |
| 19,0 | 27 | 3,97 | 2,43 | 0,85 | 3,82 | 2,36 | 0,95 | 3,67 | 2,29 | 1,04 | 3,61 | 2,26 | 1,08 | 3,52 | 2,22 | 1,135 | 3,37 | 2,15 | 1,23 | 3,19 | 2,06 | 1,34 |
| 22,0 | 30 | 4,20 | 2,48 | 0,89 | 4,05 | 2,41 | 0,98 | 3,90 | 2,34 | 1,08 | 3,84 | 2,31 | 1,12 | 3,75 | 2,27 | 1,17 | 3,60 | 2,20 | 1,27 | 3,42 | 2,11 | 1,38 |
| 24,0 | 32 | 4,36 | 2,51 | 0,92 | 4,21 | 2,44 | 1,01 | 4,06 | 2,37 | 1,11 | 4,00 | 2,34 | 1,14 | 3,91 | 2,30 | 1,20 | 3,76 | 2,23 | 1,30 | 3,58 | 2,15 | 1,41 |

50 Гц 230 В

| | |
|-----|------|
| AFR | 8,4 |
| BF | 0,24 |

AS/NZS3823.1

| ТЕМПЕРАТУРА ВОЗДУХА В ПОМЕЩЕНИИ | | ТЕМПЕРАТУРА НАРУЖНОГО ВОЗДУХА ПО СУХОМУ ТЕРМОМЕТРУ (°C) | | | | | | | | | | | | | | | | | | | | |
|---------------------------------|-----|---|------|------|------|------|------|------|------|------|------|------|------|------|------|------|------|------|------|------|------|------|
| EWB | EDB | 20 | | | 25 | | | 30 | | | 32 | | | 35 | | | 40 | | | 46 | | |
| °C | °C | TC | SHC | PI | TC | SHC | PI | TC | SHC | PI | TC | SHC | PI | TC | SHC | PI | TC | SHC | PI | TC | SHC | PI |
| 14,0 | 20 | 3,38 | 2,22 | 0,85 | 3,23 | 2,15 | 0,95 | 3,08 | 2,08 | 1,04 | 3,02 | 2,05 | 1,08 | 2,93 | 2,01 | 1,14 | 2,78 | 1,94 | 1,23 | 2,60 | 1,85 | 1,34 |
| 16,0 | 22 | 3,54 | 2,25 | 0,88 | 3,39 | 2,18 | 0,97 | 3,24 | 2,11 | 1,07 | 3,18 | 2,08 | 1,10 | 3,09 | 2,04 | 1,16 | 2,94 | 1,97 | 1,26 | 2,76 | 1,89 | 1,37 |
| 18,0 | 25 | 3,69 | 2,28 | 0,90 | 3,54 | 2,21 | 1,00 | 3,39 | 2,14 | 1,09 | 3,33 | 2,12 | 1,13 | 3,24 | 2,07 | 1,19 | 3,09 | 2,00 | 1,28 | 2,91 | 1,92 | 1,40 |
| 19,0 | 27 | 3,77 | 2,30 | 0,92 | 3,62 | 2,23 | 1,01 | 3,47 | 2,16 | 1,11 | 3,41 | 2,13 | 1,14 | 3,32 | 2,09 | 1,20 | 3,17 | 2,02 | 1,30 | 2,99 | 1,94 | 1,41 |
| 22,0 | 30 | 4,00 | 2,35 | 0,95 | 3,85 | 2,28 | 1,05 | 3,70 | 2,21 | 1,14 | 3,64 | 2,18 | 1,18 | 3,55 | 2,14 | 1,24 | 3,40 | 2,07 | 1,33 | 3,22 | 1,99 | 1,45 |
| 24,0 | 32 | 4,16 | 2,39 | 0,98 | 4,01 | 2,32 | 1,08 | 3,86 | 2,25 | 1,17 | 3,80 | 2,22 | 1,21 | 3,71 | 2,18 | 1,27 | 3,56 | 2,11 | 1,36 | 3,38 | 2,02 | 1,47 |

Обозначения:

| | | |
|------|---|----------|
| AFR: | Расход воздуха | (м³/мин) |
| BF: | Байпас-фактор | |
| EWB: | Температура воздуха на входе по влажному термометру | (°C) |
| EDB: | Температура воздуха на входе по сухому термометру | (°C) |
| TC: | Полная холодопроизводительность | (кВт) |
| SHC: | Холодопроизводительность по явному теплу | (кВт) |
| PI: | Потребляемая мощность | (кВт) |

ПРИМЕЧАНИЯ:

- Указаны значения производительности с учетом теплоты, выделяемой электродвигателем привода вентилятора внутреннего блока.
- номинальная производительность и потребляемая мощность.
- Значения TC, PI и SHC должны рассчитываться методом интерполяции с использованием данных из таблиц, приведенных выше (использовать для расчета другие данные не разрешается).
- SHC указана для определенных пар значений EWB и EDB.
 $SHC^* = \text{поправка для SHC на другую температуру по сухому термометру}$
 $(DB^*) = 0,02 \times AFR (\text{м}^3/\text{мин}) \times (1 - BF) \times (DB^* - EDB)$
 SHC^* прибавляется к SHC.
- Значения производительности указаны для следующих условий:
 Длина трубопроводов хладагента: 5 м (7,5 м при <AS/NZS3823.1>)
 Перепад по высоте: 0 м
- Расход воздуха и байпас-фактор (BF) приведены выше в таблице.
- Поправочная величина прибавляется к потребляемой мощности при напряжении < 230 В, 240 В>, как показано выше.

3D045937

FT50CV1A + R50CV1A (50 Гц 220-240 В)

| | |
|-----|------|
| AFR | 16,2 |
| BF | 0,27 |

| | |
|---------------------------|-------|
| AS/NZS3823.1(50 Гц 230 В) | |
| Напряжение | |
| PI (кВт) | +0,05 |

| ТЕМПЕРАТУРА ВОЗДУХА В ПОМЕЩЕНИИ | | ТЕМПЕРАТУРА НАРУЖНОГО ВОЗДУХА ПО СУХОМУ ТЕРМОМЕТРУ (°C) | | | | | | | | | | | | | | | | | | | | |
|---------------------------------|-----|---|------|------|------|------|------|------|------|------|------|------|------|------|------|------|------|------|------|------|------|------|
| EWB | EDB | 20 | | | 25 | | | 30 | | | 32 | | | 35 | | | 40 | | | 46 | | |
| °C | °C | TC | SHC | PI | TC | SHC | PI | TC | SHC | PI | TC | SHC | PI | TC | SHC | PI | TC | SHC | PI | TC | SHC | PI |
| 14,0 | 20 | 5,36 | 3,67 | 1,25 | 5,21 | 3,60 | 1,35 | 5,06 | 3,53 | 1,44 | 5,00 | 3,50 | 1,48 | 4,91 | 3,46 | 1,54 | 4,76 | 3,39 | 1,63 | 4,58 | 3,30 | 1,74 |
| 16,0 | 22 | 5,52 | 3,70 | 1,28 | 5,37 | 3,63 | 1,37 | 5,22 | 3,56 | 1,47 | 5,16 | 3,53 | 1,50 | 5,07 | 3,49 | 1,56 | 4,92 | 3,42 | 1,66 | 4,74 | 3,34 | 1,77 |
| 18,0 | 25 | 5,67 | 3,73 | 1,30 | 5,52 | 3,66 | 1,40 | 5,37 | 3,59 | 1,49 | 5,31 | 3,57 | 1,53 | 5,22 | 3,52 | 1,59 | 5,07 | 3,45 | 1,68 | 4,89 | 3,37 | 1,80 |
| 19,0 | 27 | 5,75 | 3,75 | 1,32 | 5,60 | 3,68 | 1,41 | 5,45 | 3,61 | 1,51 | 5,39 | 3,58 | 1,54 | 5,30 | 3,54 | 1,60 | 5,15 | 3,47 | 1,70 | 4,97 | 3,39 | 1,81 |
| 22,0 | 30 | 5,98 | 3,80 | 1,35 | 5,83 | 3,73 | 1,45 | 5,68 | 3,66 | 1,54 | 5,62 | 3,63 | 1,58 | 5,53 | 3,59 | 1,64 | 5,38 | 3,52 | 1,73 | 5,20 | 3,44 | 1,85 |
| 24,0 | 32 | 6,14 | 3,84 | 1,38 | 5,99 | 3,77 | 1,48 | 5,84 | 3,70 | 1,57 | 5,78 | 3,67 | 1,61 | 5,69 | 3,63 | 1,67 | 5,54 | 3,56 | 1,76 | 5,36 | 3,47 | 1,87 |

FT60CV1A + R60CV1A (50 Гц 220-240 В)

| | |
|-----|------|
| AFR | 17,5 |
| BF | 0,23 |

| | |
|---------------------------|-------|
| AS/NZS3823.1(50 Гц 230 В) | |
| Напряжение | |
| PI (кВт) | +0,07 |

| ТЕМПЕРАТУРА ВОЗДУХА В ПОМЕЩЕНИИ | | ТЕМПЕРАТУРА НАРУЖНОГО ВОЗДУХА ПО СУХОМУ ТЕРМОМЕТРУ (°C) | | | | | | | | | | | | | | | | | | | | |
|---------------------------------|-----|---|------|------|------|------|------|------|------|------|------|------|------|------|------|------|------|------|------|------|------|------|
| EWB | EDB | 20 | | | 25 | | | 30 | | | 32 | | | 35 | | | 40 | | | 46 | | |
| °C | °C | TC | SHC | PI | TC | SHC | PI | TC | SHC | PI | TC | SHC | PI | TC | SHC | PI | TC | SHC | PI | TC | SHC | PI |
| 14,0 | 20 | 6,66 | 4,40 | 2,04 | 6,51 | 4,33 | 2,14 | 6,36 | 4,26 | 2,23 | 6,30 | 4,23 | 2,27 | 6,21 | 4,19 | 2,33 | 6,06 | 4,12 | 2,42 | 5,88 | 4,17 | 2,53 |
| 16,0 | 22 | 6,82 | 4,43 | 2,07 | 6,67 | 4,36 | 2,16 | 6,52 | 4,29 | 2,26 | 6,46 | 4,26 | 2,29 | 6,37 | 4,22 | 2,35 | 6,22 | 4,15 | 2,45 | 6,04 | 4,20 | 2,56 |
| 18,0 | 25 | 6,97 | 4,47 | 2,09 | 6,82 | 4,40 | 2,19 | 6,67 | 4,33 | 2,28 | 6,61 | 4,30 | 2,32 | 6,52 | 4,26 | 2,38 | 6,37 | 4,19 | 2,47 | 6,19 | 4,24 | 2,59 |
| 19,0 | 27 | 7,05 | 4,48 | 2,11 | 6,90 | 4,41 | 2,20 | 6,75 | 4,34 | 2,30 | 6,69 | 4,32 | 2,33 | 6,60 | 4,27 | 2,39 | 6,45 | 4,20 | 2,49 | 6,27 | 4,25 | 2,60 |
| 22,0 | 30 | 7,28 | 4,53 | 2,14 | 7,13 | 4,46 | 2,24 | 6,98 | 4,39 | 2,33 | 6,92 | 4,37 | 2,37 | 6,83 | 4,32 | 2,43 | 6,68 | 4,25 | 2,52 | 6,50 | 4,31 | 2,64 |
| 24,0 | 32 | 7,44 | 4,57 | 2,17 | 7,29 | 4,50 | 2,27 | 7,14 | 4,43 | 2,36 | 7,08 | 4,40 | 2,40 | 6,99 | 4,36 | 2,46 | 6,84 | 4,29 | 2,55 | 6,66 | 4,34 | 2,66 |

Обозначения:

| | | |
|------|---|----------|
| AFR: | Расход воздуха | (м³/мин) |
| BF: | Байпас-фактор | |
| EWB: | Температура воздуха на входе по влажному термометру | (°C) |
| EDB: | Температура воздуха на входе по сухому термометру | (°C) |
| TC: | Полная холодопроизводительность | (кВт) |
| SHC: | Холодопроизводительность по явному теплу | (кВт) |
| PI: | Потребляемая мощность | (кВт) |

ПРИМЕЧАНИЯ:

- Указаны значения производительности с учетом теплоты, выделяемой электродвигателем привода вентилятора внутреннего блока.
-  номинальная производительность и потребляемая мощность.
- Значения TC, PI и SHC должны рассчитываться методом интерполяции с использованием данных из таблиц, приведенных выше (использовать для расчета другие данные не разрешается).
- SHC указана для определенных пар значений EWB и EDB.
 $SHC^* = \text{поправка для SHC на другую температуру по сухому термометру (DB}^*) = 0,02 \times \text{AFR (м}^3/\text{мин)} \times (1 - \text{BF}) \times (\text{DB}^* - \text{EDB})$
 SHC* прибавляется к SHC.
- Значения производительности указаны для следующих условий:
 Длина трубопроводов хладагента: 5 м (7,5 м при <AS/NZS3823.1>)
 Перепад по высоте: 0 м
- Расход воздуха и байпас-фактор (BF) приведены выше в таблице.
- Поправочная величина прибавляется к потребляемой мощности при напряжении < 230 В, 240 В>, как показано выше.

3D045959
3D045960

6.2 Поправочный коэффициент для холодопроизводительности с учетом длины трубопровода хладагента (справочный материал)

В значения холодопроизводительности должна быть внесена поправка на длину трубопроводов хладагента (расстояние между внутренним и наружным блоком).

6.2.1 Класс 25/35

<— Линия: для внутреннего блока производительностью 2,5 кВт
<-- Линия: для внутреннего блока производительностью 3,5 кВт

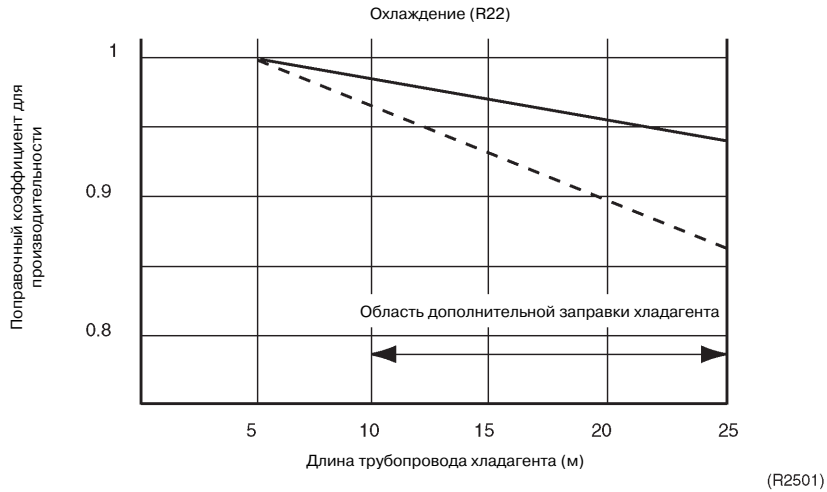

6.2.2 Класс 50/60

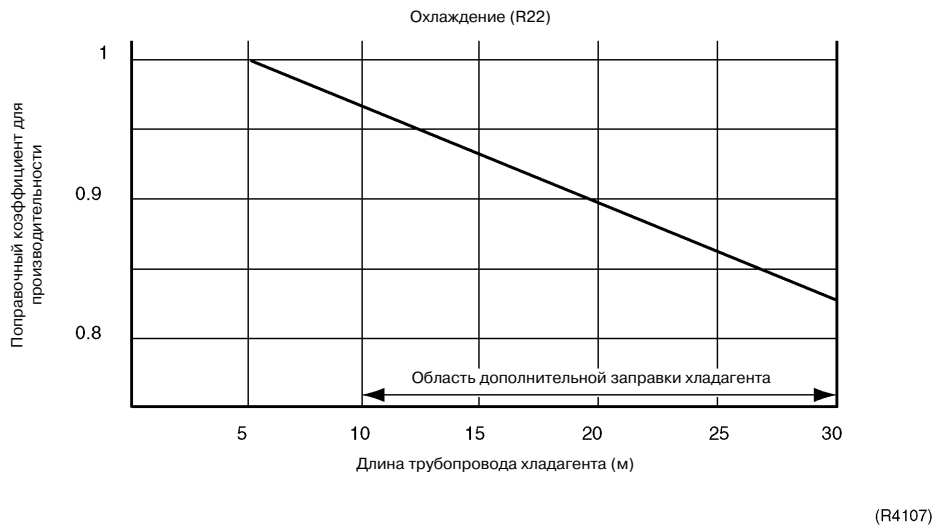

7. Рабочий диапазон

R25CV1A / R35CV1A
R50CV1A / R60CV1A

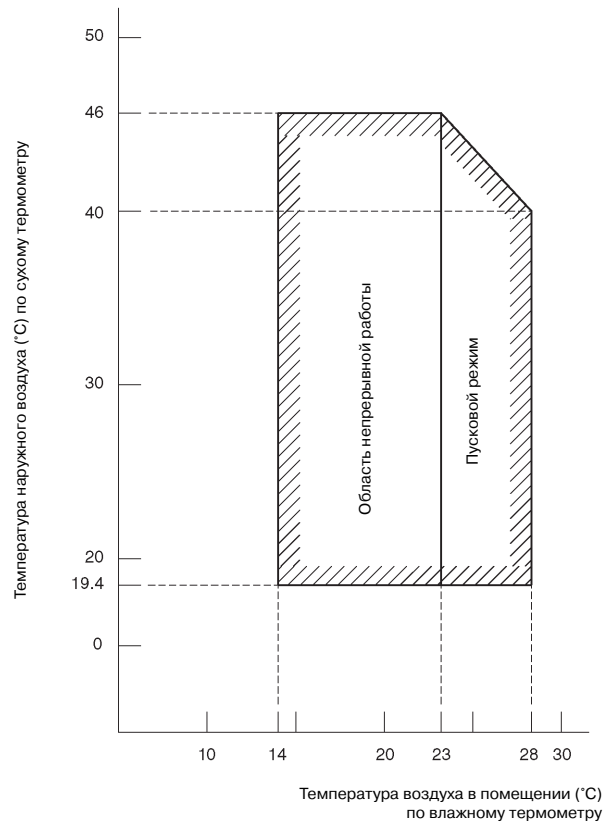

Примечание

График соответствует следующим условиям:

- Эквивалентная длина трубопровода 5 м
- Перепад по высоте 0 м
- Расход воздуха При высокой скорости

4D000888I

8. Уровень шума

8.1 Суммарный уровень звукового давления

8.1.1 Внутренние блоки (дБА)

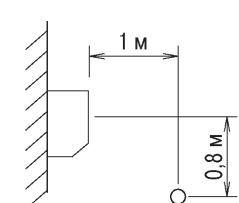
| Модель | 220-240 В, 50 Гц | | Схема замеров |
|----------|------------------|----|---|
| | H | L | |
| FT25CV1A | 38 | 28 |  |
| FT35CV1A | 39 | 31 | |
| FT50CV1A | 43 | 35 | |
| FT60CV1A | 46 | 36 | |

8.1.2 Наружные блоки (дБА)

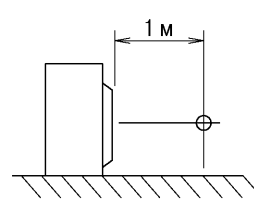
| Модель | 220-240 В, 50 Гц | | | Схема замеров |
|---------|------------------|-------|-------|---|
| | 220 В | 230 В | 240 В | |
| R25CV1A | 46 | 47 | 48 |  |
| R35CV1A | 48 | 48 | 49 | |
| R50CV1A | 54 | 54 | 55 | |
| R60CV1A | 54 | 54 | 55 | |

- Примечания:**
1. Уровни звукового давления измерены в безэховой камере.
 2. Данные указаны для условий, приведенных в таблице ниже.

| Стандарт | Охлаждение | Длина трубопровода |
|-----------|--|--------------------|
| JIS C9612 | Температура воздуха в помещении: 27°C по сухому термометру/19°C по влажному термометру Температура наружного воздуха: 35°C по сухому термометру/24°C по влажному термометру | 5 м |

8.2 Уровень звукового давления в октавных полосах частот

8.2.1 Внутренние блоки

FT25CV1A

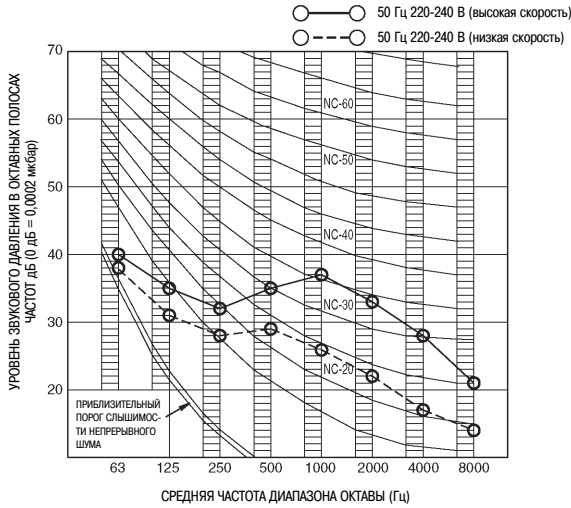

4D045896

FT35CV1A

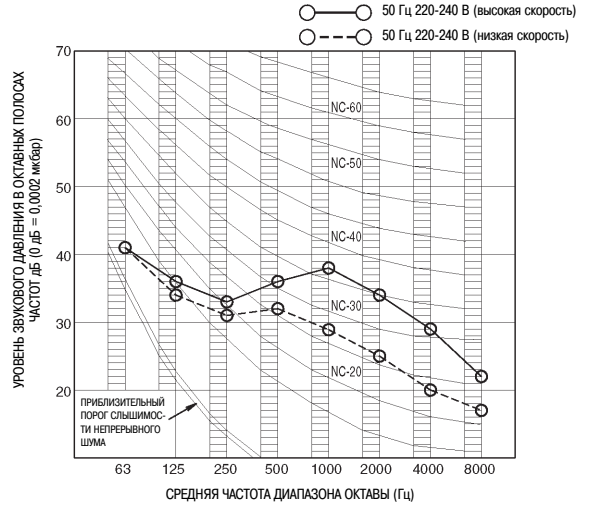

4D029147B

FT50CV1A

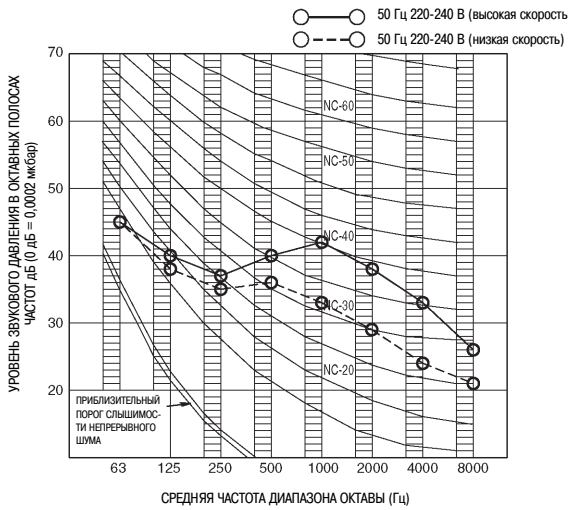

4D045894

FT60CV1A

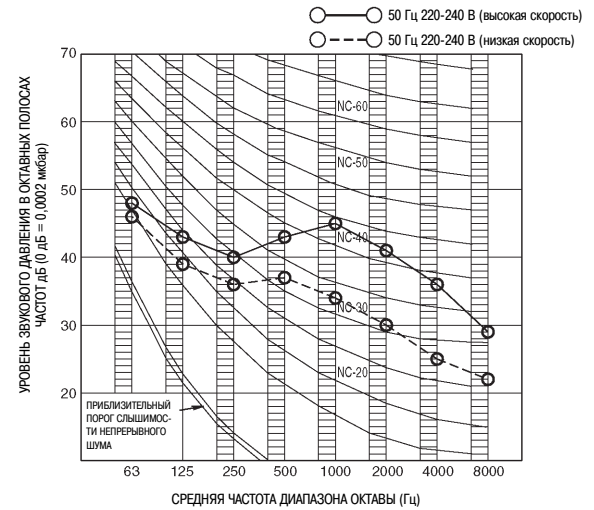

4D045895

8.2.2 Наружные блоки

R25CV1A

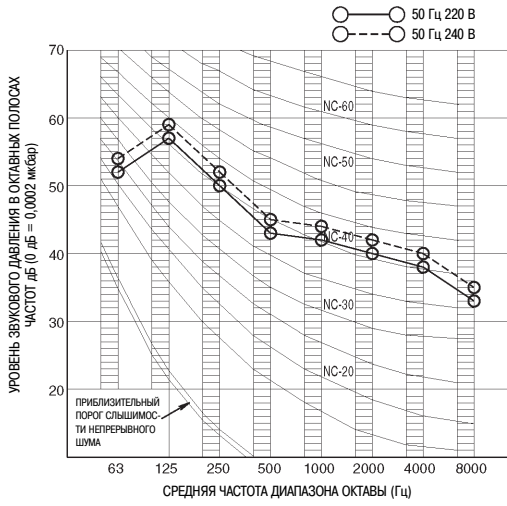

4D029157A

R35CV1A

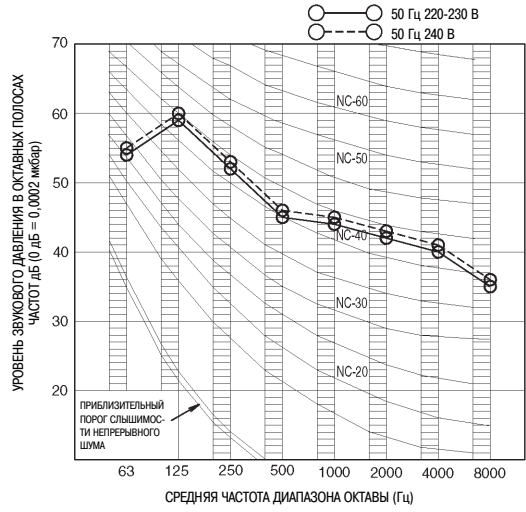

4D000697C

R50CV1A / R60CV1A

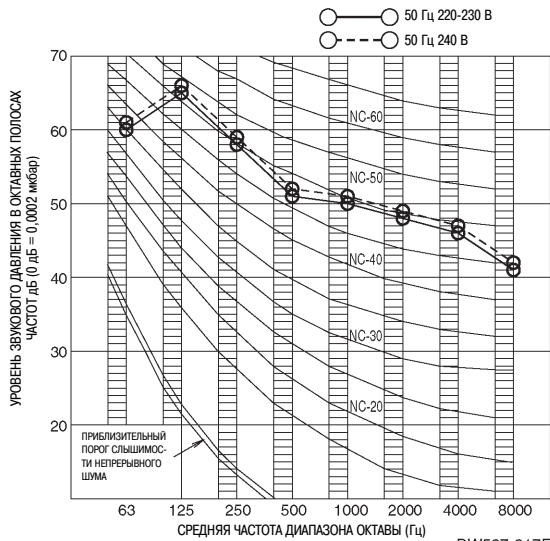

DW527-217F

12. Дополнительное оборудование, поставляемое отдельно

12.1 Перечень дополнительного оборудования

| | Наименование дополнительного оборудования | Обозначение комплекта | Применяемая модель |
|---|--|-----------------------|----------------------|
| 1 | Пульт централизованного управления (до 5 помещений) *1 | KRC72 | Все внутренние блоки |
| 2 | Адаптер для внешнего управления внутренним блоком *2 (нормально открытый импульсный контакт/нормально открытый контакт) | KRP413A1S | Все внутренние блоки |
| 3 | Деодорирующий фильтр (в рамке) | KAF918A43 | FT25/35CV1A |
| 4 | Деодорирующий фильтр (без рамки) | KAF918A44 | FT25/35CV1A |
| 5 | Деодорирующий фильтр (без рамки) | KAF952A42 | FT50/60CV1A |
| 6 | Устранение потерь в цепи пульта дистанционного управления | KKF917A4 | Все внутренние блоки |
| 7 | Решетка регулирования направления потока воздуха | KPW937A4 | R25/35CV1A |
| 8 | Дренажная заглушка | KKP937A4 | Все внутренние блоки |



- Примечания:**
- *1 Для подключения внутреннего блока к пульту централизованного управления требуется адаптер для внешнего управления внутренним блоком.
 - *2 Адаптер поставляется компанией DAIKIN. Таймер и другие устройства: местная поставка.

12.2 Инструкция по монтажу



12.2.1 KRP413A1S

Меры предосторожности

- Перед тем как приступить к монтажу блока, внимательно изучите меры предосторожности и убедитесь в правильной установке блока.
- В данной инструкции меры предосторожности подразделяются на 2 категории. Это предупреждения и требования об особом внимании, сделанные в целях обеспечения вашей безопасности. Выполняйте их.

| | |
|---|---|
|  ПРЕДУПРЕЖДЕНИЕ | Неправильная установка может привести к смертельному исходу или тяжелой травме |
|  ВНИМАНИЕ | Неправильная установка может привести к тяжелой травме, повреждению имущества или другим серьезным последствиям |

- Ниже приведены пояснения к обозначениям, используемым в данной инструкции.

| | |
|---|----------------------------------|
|  | Обязательно соблюдайте указания. |
|  | Убедитесь, что блок заземлен. |
|  | Запрещено |

- По окончании установки проверьте блок на соответствие эксплуатационным параметрам и проинструктируйте владельца, как правильно пользоваться блоком.

ПРЕДУПРЕЖДЕНИЕ

- Установка должна производиться дилером, у которого приобретен блок, или другими квалифицированными работниками.
- Надежно установите блок в соответствии с инструкцией по монтажу. Неправильная установка может привести к поражению электрическим током или возгоранию.
- Убедитесь, что при установке вы используете детали из комплекта поставки или детали, указанные в документации. Использование других деталей может привести к поражению электрическим током или возгоранию.
- Надежно установите блок в месте, которое выдержит его вес. Если установка будет произведена в недостаточно надежном месте или неправильно, эксплуатационные параметры блока могут быть нарушены.
- При проведении электромонтажных работ соблюдайте местные электротехнические стандарты и руководствуйтесь инструкцией по монтажу. Неправильная установка может привести к возгоранию или поражению электрическим током.
- Не скручивайте шнур питания и не пытайтесь удлинить его, сращивая с другим шнуром или используя удлинитель. Не подключайте другую нагрузку к силовой цепи, используемой для блока. Неисправная проводка может привести к поражению электрическим током, тепловыделению или возгоранию.
- При выполнении всех электрических подсоединений пользуйтесь проводами, специально предназначенными для этой цели, и убедитесь, что проводка установлена так, что при приложении к проводам усилия, клеммы не будут повреждены. Некачественная проводка или монтаж могут привести к поражению электрическим током, тепловыделению или возгоранию.

ВНИМАНИЕ

- Перед проведением установки отключите кондиционер от сети для гарантии безопасности. Невыполнение этого требования может привести к поражению электрическим током.
- Электрические компоненты могут быть повреждены статическим электричеством. Перед подсоединением кабелей и линий связи, а также включением переключателей снимите с себя заряд статического электричества (например, коснитесь линии заземления).
- Не устанавливайте блок в местах, где он может подвергаться воздействию горючих газов. При утечке газа и скапливании его у блока может возникнуть возгорание.
- Не размещайте жгуты проводов реле в непосредственной близости от шнура питания, кабеля, соединяющего блоки, или труб, которые создают помехи. Соблюдайте аккуратность в обращении со жгутами проводов.

1. Функции и свойства

- Настройка Вкл./Выкл.
- Переключение между мгновенным контактом/нормальным контактом.
- Подсоединение к центральному контроллеру на 5 помещений (KRC72 для экспортной модели).
- Подсоединение к пульту дистанционного управления фанкойла.
- Автоматическое возвращение в исходное положение после отключения электропитания.
- Выход сигналов нормальной работы/сигналов предупреждения

2. Электропроводка по месту

Для проведения электромонтажных работ используйте кабель Daikin KDC100A12 (в комплект поставки не входит) или другой аналогичный кабель. Кабель должен иметь указанные ниже характеристики.

■ Кабель KDC100A12, поставляемый по отдельному заказу (без разъемов)

| | |
|-------------------|--|
| Характеристики: | 0,2 мм ² × 4-жильный (в оболочке) |
| Наружный диаметр: | ∅5,3 |
| Длина: | 100 м |
| Цвет: | Серый |

■ Прочие кабели (имеются в продаже)

| Наименование | Наружный диаметр | Примечание |
|--|------------------|--------------------|
| Кабель для измерительных приборов (IPVV) 0,3 мм ² × 4-жильный | 7,2 мм | В жесткой оболочке |
| Микрофонный шнур (MVVS) 0,3 мм ² × 4-жильный | 8,0 мм | Экранированный |
| Микрофонный шнур (MVVS) 0,2 мм ² × 4-жильный | 6,5 мм | |
| Микрофонный шнур (MVVS) 0,15 мм ² × 4-жильный | 4,8 мм | |
| Кабель внутренней связи, диаметр 0,65 мм ² × 4-жильный | | |
| Перемычка из провода с ПВХ изоляцией (TJVC) (диаметр 0,5 мм × 4 шт. | — | Без оболочки |

Примечание 1: Электропроводка для блока управления должна быть проложена на удалении от шнура питания для предотвращения электрических помех.

Примечание 2: Указанные выше кабели не используйте в качестве шнуров питания, межблочных шнуров/кабелей или шнуров питания для ламп.

Установка

Данное изделие выпускается двух типов. **KRP413A1S** предназначено для установки в случае использования независимого внутреннего блока и **KRP413A1** для установки во внутреннем блоке.

1. KRP413A1S

1 Схема установки

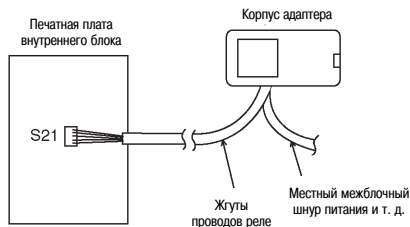

2 Компоненты

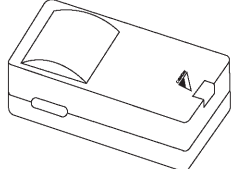
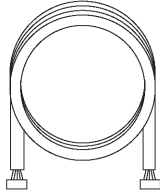
| | |
|---|--|
| <p>① Сборочный узел корпуса адаптера (адаптер (печатная плата) крепится в корпусе адаптера)</p>  | <p>② Проводка реле (примерно 0,8 м)</p>  |
| <p>③ Дополнительное оборудование</p> <ul style="list-style-type: none"> • Проволочная скобка (4 шт.) • Липучка для крепления к внутреннему блоку (2 комплекта) • Винты для крепления корпуса адаптера (4 шт.) • Винты для крепления к стене (3 шт.) | |
| <p>④ Инструкция по монтажу</p> | |

2. KRP413A1

Для этого типа установите печатную плату адаптера во внутреннем блоке. Способ установки и подсоединение зависят от модели кондиционера воздуха. Более подробную информацию см. в инструкции по монтажу кондиционера воздуха.

1 Компоненты

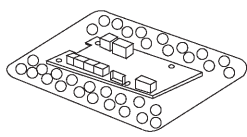
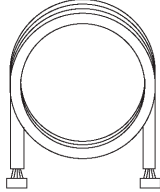
| | |
|--|--|
| <p>① Печатная плата адаптера</p>  | <p>② Жгуты проводов реле (примерно 0,25 м)</p>  |
| <p>③ Инструкция по монтажу</p> | |

3. Крепление сборочного узла корпуса адаптера (для KRP413A1S)

1 Использование винтов (для крепления к стене и т. д.)

- Для крепления сборочного узла корпуса используйте 3 винта из комплекта поставки

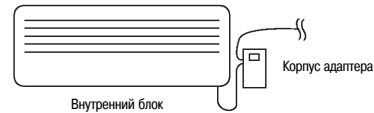

Установите сборочный узел корпуса адаптера как можно ближе к внутреннему блоку.

① Демонтаж передней панели корпуса

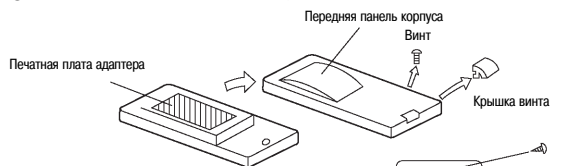

Снимите крышку винта, один из винтов и затем переднюю панель корпуса.

② Прикрепите корпус обратно к поверхности, затянув винты через отверстия (одно круглое и два продолговатых отверстия).

③ После подсоединения кабелей (см. соответствующие разделы) установите на место переднюю панель корпуса. Соблюдайте осторожность во избежание повреждения жгутов проводов в корпусе.

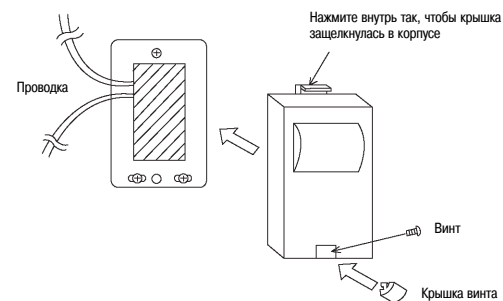

2 Использование «липучки» (для крепления к внутреннему блоку)

- Прикрепите корпус адаптера с помощью «липучки» из комплекта поставки.

① Снимите переднюю панель корпуса (как при установке на стене)

② После подсоединения кабелей (см. соответствующие разделы) установите на место переднюю панель корпуса. Ее можно прикрутить к корпусу с задней стороны четырьмя винтами из комплекта поставки. Соблюдайте осторожность во избежание повреждения жгутов проводов в корпусе.

③ Приклейте один конец «липучки» к задней стороне корпуса, а другой конец приклейте к внутреннему корпусу на одинаковом расстоянии между ними.

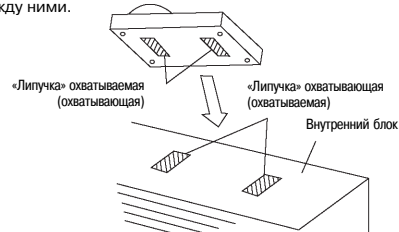

Во избежание падения сборочного узла корпуса адаптера не используйте «липучку» для крепления к стене или другой поверхности.

Электромонтажные работы

1. Электромонтажные работы

- ① Подсоедините один конец проводки реле к разъему S21 печатной платы во внутреннем блоке.
- ② Подсоедините другой конец проводки реле к разъему S6 адаптера (печатная плата).
- ③ Подсоедините электропроводку по месту в соответствии с функцией каждой клеммы адаптера (печатной платы).
- ④ Закрепите все провода.

1 Крепление проводов в сборочном узле корпуса адаптера (для KRP413A1S)

- Крепление производите проволочными скобками так, чтобы провода не ослаблились, даже если потянуть за них.

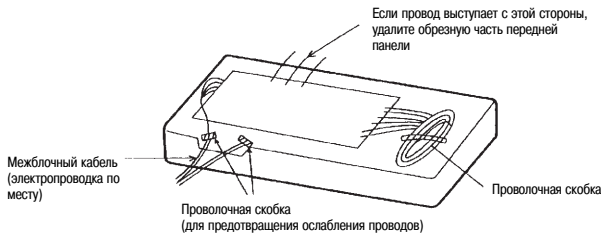

2 Крепление проводов во внутреннем блоке (для KRP413A1)

- Способ крепления проводов зависит от модели кондиционера воздуха. Более подробную информацию см. в инструкции по монтажу кондиционера.

2. Автоматическое возвращение в исходное положение после отключения электропитания

- Данная печатная плата накапливает следующую информацию в случае отключения электропитания (общие характеристики)
 - ① Вкл./Выкл. (см. примечание 1) ② Режимы работы ③ Температурная уставка
 - ④ Расход воздуха ⑤ Положение Вкл./Выкл. пульта дистанционного управления (Примечание 1: Когда SW1-2 находится в режиме Выкл., блок не активируется).

3. Выход сигнала монитора (нормальная работа и неисправность)

- Максимальная длина проводки составляет 100 м

1 Выход сигнала монитора для светодиода

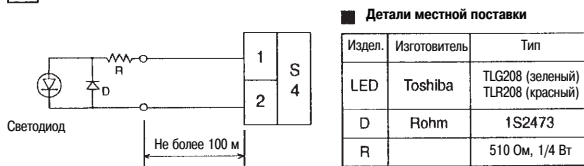

2 Выход сигнала монитора (нормальная работа и неисправность) с использованием внешних контактов реле

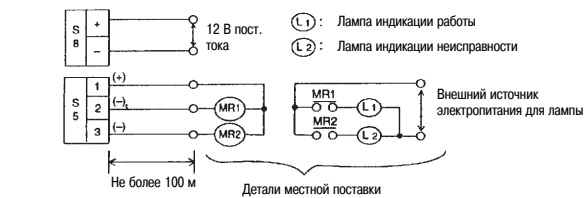

Детали местной поставки (рекомендуемые внешних контактов реле)

| Изготовитель | Тип | Номин. напряжение катушки | Сопротивление катушки |
|--------------|---------|---------------------------|-----------------------|
| Omron | Реле MY | 12 В постоянного тока | 160 Ом ± 10% |
| Matsushita | Реле HC | 12 В постоянного тока | 160 Ом ± 10% |

4. Подсоединение к пульту дистанционного управления

Ниже приведены три примера подсоединения к трем типам пультов дистанционного управления.
Примечание: Эти подсоединения нельзя комбинировать.

1 Типовой пульт дистанционного управления

- Установите SW1-1 в положение Выкл. и выберите Режим работы 1



<Мгновенный контакт>

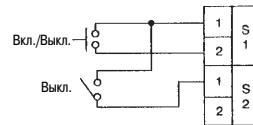

- Преимущество имеет тот пульт дистанционного управления, который использовался последним (местный или кондиционера воздуха).
- Используйте пульт дистанционного управления с длительностью импульса не менее 100 мс.

<Нормальный контакт>

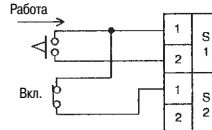

- Силовой выключатель Вкл./Выкл. не работает от пульта дистанционного управления блока.
- Когда электропитание восстановится после отключения в данном режиме, положение Вкл или Выкл определяется в соответствии с текущими настройками пульта дистанционного управления.

2 Пульт централизованного управления (до 5 помещений) (KRC72)

- Установите SW1-1 в положение Выкл, выберите Режим работы 1.
- Преимущество имеет тот пульт дистанционного управления, который использовался последним.

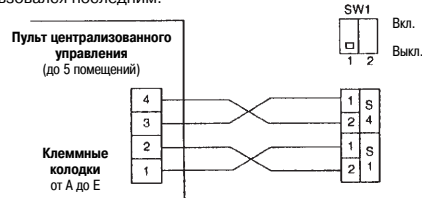

3 Пульт дистанционного управления фанкойла

- Установите SW1-1 в положение Вкл и выберите Режим работы 2.
- Большинство настроек (выключатель электропитания Вкл./Выкл, расход воздуха, изменение режима) нельзя выполнить с помощью пульта дистанционного управления кондиционера.
- Когда электропитание восстановится после отключения электропитания в данном режиме, положение Вкл или Выкл определяется в соответствии с текущими настройками пульта дистанционного управления.
- При переключении режима охлаждения/нагрев для регулирования температуры пользуйтесь пультом дистанционного управления кондиционера воздуха.

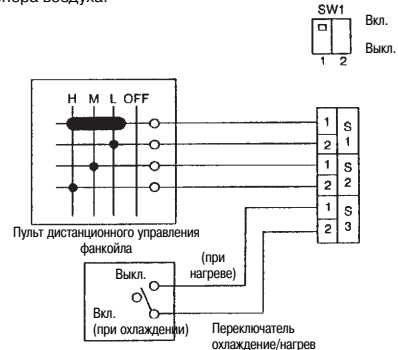

Пробная эксплуатация и подтверждение результатов

1. Если система не работает

- Хорошо ли работает кондиционер воздуха?
- Правильно ли подсоединены разъемы жгутов реле?
- Правильно ли подсоединены пульт дистанционного управления и проводка по месту?
- Правильно ли установлены все настройки переключателя?
- Если нет очевидных неисправностей, проведите диагностическую проверку в следующем порядке.

■ **Диагностическая проверка**

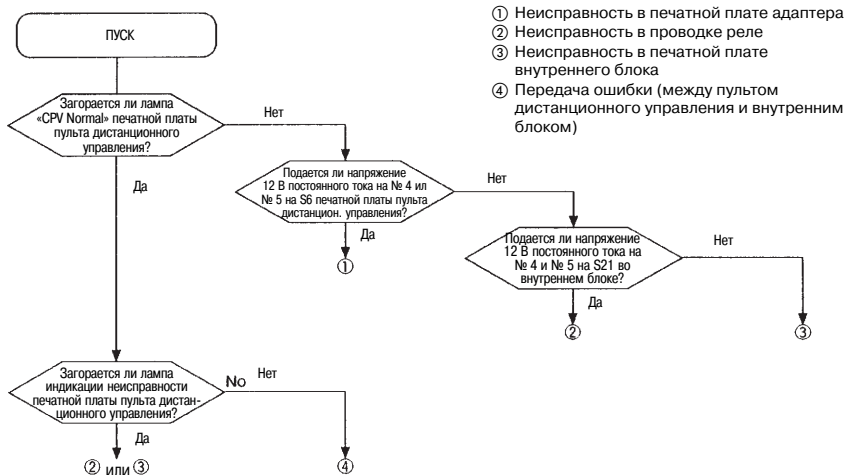

- ① Неисправность в печатной плате адаптера
- ② Неисправность в проводке реле
- ③ Неисправность в печатной плате внутреннего блока
- ④ Передача ошибки (между пультом дистанционного управления и внутренним блоком)

2. Настройки переключателя и клеммы

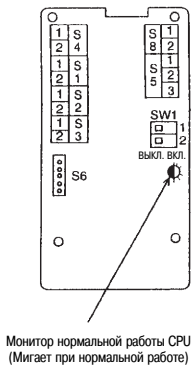

| | | | | | |
|----------------|---|---|--|---|--------------------|
| SW1-1 | Выбор режима работы | ВЫКЛ. | Режим работы 1 (используется за исключением настроек пульта дистанц. управления фанкойла) | | |
| | | ВКЛ. | Режим работы 2 (используется с настройками пульта дистанционного управления фанкойла) | | |
| SW1-2 | Выбор ВКЛ./ВЫКЛ. при восстановлении электропитания после его отключения | ВЫКЛ. | Всегда Выкл. | | |
| | | ВКЛ. | Выкл., если работа производилась в режиме Выкл. перед отключением электропитания; Вкл., если работа производилась в режиме Вкл. перед отключением электропитания | | |
| S1 S2 S3 | SW1-1: ВЫКЛ. (Режим работы 1) | | | Мгновенный контакт | Нормальный контакт |
| | | S1 (1) - S2 (1) | РАЗОМКНУТЫЙ | ЗАМКНУТЫЙ | |
| | | S1 (1) - S1 (2) | Импульсный ввод Переключение Вкл./Выкл. | РАЗОМКНУТЫЙ, Не активирован ЗАМКНУТЫЙ, Активирован | |
| | | S2 (2), S3 | Не используются | | |
| | | | Не активирован | | |
| | | | Вкл, поток воздуха: ответвление низкой скорости | | |
| | | | Вкл, поток воздуха: ответвление средней скорости | | |
| | | | Вкл, поток воздуха: ответвление высокой скорости | | |
| S4 | (1) - (2) | Поддача напряжения (12 В постоянного тока), выход лампы индикации нормальной работы | | | |
| | | Выход лампы индикации нормальной работы (требуется электропитание для лампы) | | | |
| S5 | (1) - (3) | Выход лампы индикации неисправности (требуется электропитание для лампы) | | | |
| | | РАЗОМКНУТЫЙ, Охлаждение ЗАМКНУТЫЙ, Нагрев | | | |
| Разъем S6 | | Подсоедините к разъему S21 на печатной плате внутреннего блока | | | |
| S8 | (+) - (-) | Клемма электропитания реле – 12 В постоянного тока (Детали местной поставки) | | | |