

DAIKIN

INSTALLATION MANUAL

R410A Split Series

INVERTER

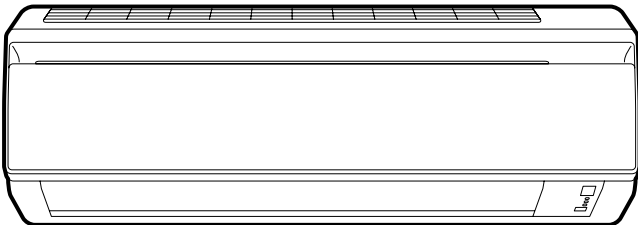

Models

FTX20GV1B

FTX25GV1B

FTX35GV1B

FTK20GV1B

FTK25GV1B

FTK35GV1B

Installation manual
R410A Split series

English

Installationsanleitung
Split-Baureihe R410A

Deutsch

Manuel d'installation
Série split R410A

Français

Montagehandleiding
R410A Split-systeem

Nederlands

Manual de instalación
Serie Split R410A

Español

Manuale d'installazione
Serie Multiambienti R410A

Italiano

Εγχειρίδιο εγκατάστασης
διαιρούμενης σειράς R410A

Ελληνικά

Manual de Instalação
Série split R410A

Portugues

Руководство по монтажу
Серия R410A с отдельной установкой

Русский

Montaj kılavuzları
R410A Split serisi

Türkçe



Меры по Обеспечению Безопасности

- Для обеспечения правильного монтажа внимательно изучите данные Меры по Обеспечению Безопасности.
- В данном руководстве меры предосторожности подразделяются на ПРЕДУПРЕЖДЕНИЕ и ПРЕДОСТЕРЕЖЕНИЕ. Следите за соблюдением всех указываемых мер предосторожности: все они важны для обеспечения безопасности.

 **ПРЕДУПРЕЖДЕНИЕ** Несоблюдение любого из ПРЕДУПРЕЖДЕНИЕ может привести к таким серьезным последствиям, как серьезные травмы или гибель людей.



 **ПРЕДОСТЕРЕЖЕНИЕ** Несоблюдение какого-либо из ПРЕДОСТЕРЕЖЕНИЕ может привести к серьезным последствиям в некоторых случаях.

- На протяжении всего данного руководства используются следующие символы техники безопасности:

 Внимательно соблюдайте инструкции.	 Проверьте наличие заземления.	 Запрет доступа.
--	---	---

- По окончании монтажа проверьте правильность его выполнения. Предоставляйте пользователю соответствующие инструкции по использованию и очистке блока согласно Руководству по эксплуатации.

ПРЕДУПРЕЖДЕНИЕ

• Нельзя доверять монтаж кому-либо, кроме дилера или другого специалиста в этой области. Нарушение правил монтажа может привести к утечке воды, вызвать электрический удар или явиться причиной пожара.	
• Устанавливайте кондиционер согласно инструкциям, приведенным в данном руководстве; неполный монтаж может привести к утечке воды, электрическому удару или пожару.	
• Следите за тем, чтобы использовались монтажные компоненты из комплекта поставки или из специфицированной номенклатуры. Использование других компонентов чревато возможностью ухудшения работы, утечки воды, поражения электрическим током или пожара.	
• Устанавливайте кондиционер на прочном основании, способном выдержать вес блока. Несоответствующее основание или неполный монтаж могут привести к травмам при падении блока с основания.	
• Электрический монтаж следует выполнять согласно руководству по монтажу и с соблюдением государственных правил электрического монтажа или в соответствии с утвержденными нормативными документами. Недостаточная компетентность или неполный электрический монтаж могут привести к электрическому удару или пожару.	
• Следите за тем, чтобы использовалась отдельная цепь питания. Ни в коем случае не пользуйтесь источником питания, обслуживающим также другое электрическое оборудование.	
• Для электрической проводки используйте кабель, длина которого должна покрывать все расстояние без наращиваний. Не пользуйтесь удлинителями. Не подключайте к источнику питания другие нагрузки, пользуйтесь отдельной цепью питания. (Несоблюдение данного правила может привести к перегреву, электрическому удару или пожару.)	
• Для электрических соединений между комнатным и наружным блоками используйте провода указанных типов. Надежно закрепляйте провода межсоединений таким образом, чтобы на их контактные выводы не воздействовали никакие внешние механические напряжения. ненадежные соединения или крепления могут привести к перегреву клемм или к пожару.	
• После подключения проводов межсоединений и проводов питания расправьте кабели таким образом, чтобы они не создавали ненужного давления на крышки или панели электрических блоков. Закройте провода крышками. Неплотное закрытие крышки может привести к перегреву клемм, вызвать электрический удар или явиться причиной пожара.	
• Если во время монтажа происходит утечка хладагента, проветрите помещение. (Под воздействием пламени хладагент испускает ядовитый газ.)	
• По окончании всех монтажных работ убедитесь в отсутствии утечек хладагента. (Под воздействием пламени хладагент испускает ядовитый газ.)	
• При установке или перестановке системы следите за тем, чтобы в цепь хладагента не попадали никакие вещества, кроме самого хладагента (R410A) – например, воздух. (Любое попадание в канал хладагента воздуха или других посторонних веществ приводит к аномальному повышению давления или к разрушению канала, что чревато нанесением травм.)	
• При откачивании, отключите компрессор перед снятием трубопровода для хладагента. Если компрессор все еще работает, а при откачке открыт запорный клапан, при снятии трубопровода для хладагента вовнутрь будет засосан воздух, что приведет к ненормальному давлению в цикле замораживания, в результате чего произойдет поломка или даже травма.	
• При установке, перед запуском компрессора надежно закрепляйте трубопровод для хладагента. Если компрессор не подсоединен, а при откачке открыт запорный клапан, при снятии трубопровода для хладагента вовнутрь будет засосан воздух, когда будет включен компрессор, что приведет к ненормальному давлению в цикле замораживания, в результате чего произойдет поломка или даже травма.	
• Проверьте наличие заземления. Не заземляйте блок присоединением к трубе коммунальной службы, к разряднику или к телефонному заземлению. Несоответствующее заземление может привести к поражению электрическим током или пожару. Сильные всплески токов от молнии или от других источников могут вызывать повреждения кондиционера.	
• Проконтролируйте установку выключателя тока утечки заземления. Отсутствие прерывателя утечки на землю может явиться причиной поражения электрическим током или пожара.	

ПРЕДОСТЕРЕЖЕНИЕ

• Не устанавливайте кондиционер в местах, где существует опасность воздействия на него утечки горючего газа. Если газ вытекает и накапливается около блока, это может привести к пожару.	
• Монтируйте дренажный трубопровод согласно инструкциям из данного руководства. Нарушение правил сооружения трубопровода может привести к затоплению.	
• Затягивайте гайку раструба согласно указанной методике, например, с помощью гаечного ключа с ограничением по крутящему моменту. Если затянуть гайку раструба слишком сильно, гайка раструба может в результате длительной эксплуатации треснуть и вызвать утечку хладагента.	

Принадлежности

Комнатный блок (A) – (L),

(A) Установочная плата	1	(E) Держатель блока ДУ	1	(K) Руководство по эксплуатации	1
(B) Фотокаталитический титан-апатитовый фильтр очистки воздуха	2	(G) Батарейки на сухих элементах AAA	2	(L) Руководство по монтажу	1
(D) Беспроводной блок дистанционного управления	1	(H) Крепежные винты (M4 × 12L) комнатного блока	2		

Выбор Места Установки

- Перед принятием решения о месте установки получите согласие пользователя.

1. Комнатный блок.

- Комнатный блок следует устанавливать в месте, где:
 - 1) соблюдаются ограничения по выбору места установки, указанные в монтажных чертежах комнатного блока,
 - 2) обеспечивается беспрепятственная подача воздуха по впускному и выпускному каналам,
 - 3) блок не попадает под прямое солнечное излучение,
 - 4) блок удален от источника тепла или пара,
 - 5) отсутствует источник испарений машинного масла (такие испарения могут укоротить срок службы комнатного блока),
 - 6) в помещении циркулирует прохладный (теплый) воздух,
 - 7) блок удален от люминесцентных ламп с электронным зажиганием (инверторного типа или с быстрым запуском), поскольку их воздействие может неблагоприятно сказаться на дальности дистанционного управления,
 - 8) блок находится на удалении не менее одного метра от телевизионного или радиоприемника (блок может создавать помехи изображению или звуку),
 - 9) устанавливайте на рекомендуемой высоте (1,8м).

2. Беспроводной блок дистанционного управления.

- 1) Если в помещении имеются люминесцентные лампы, включите все и определите позицию (в радиусе 7 метров), на которой обеспечивается надлежащий прием сигналов дистанционного управления комнатным блоком.

Краткое Руководство по Монтажу

1. Снятие и установка передней панели.

•Метод удаления

- 1) Расположите пальцы на выступях в правой и левой частях основного блока и открывайте до фиксации панели.
- 2) Продолжайте открывать лицевую панель дальше, сдвигая панель вправо и вытягивая ее на себя, чтобы освободить вращающийся вал на левой стороне. Чтобы освободить вращающийся вал на правой стороне, переместите панель влево, одновременно вытягивая ее на себя.

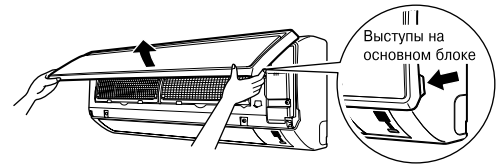

•Метод установки

Совместите выступы передней панели с канавками и толкните ее вовнутрь. Затем медленно закройте панель. Плотнo нажмите на центр более нижней поверхности панели для фиксации выступов.



2. Снятие и установка передней решетки.

•Метод удаления

- 1) Снимите переднюю панель для снятия воздушного фильтра.
- 2) Открутите винты (2) на передней решетке.
- 3) Перед меткой ○○○ передней решетки имеется 3 верхних крюка. Слегка потяните переднюю решетку на себя одной рукой, а пальцами другой руки толкните крюки.

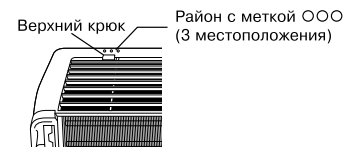

Когда нет рабочего места по причине близкого монтажа блока к потолку

⚠ ПРЕДОСТЕРЕЖЕНИЕ

Обязательно наденьте защитные перчатки.

Подставьте обе руки под центральную часть передней решетки и потяните решетку на себя, надавливая на нее.

•Метод установки

- 1) Установите переднюю решетку и прочно закрепите верхние крюки (3 местоположения).
- 2) Ввинтите 2 винта в переднюю решетку.
- 3) Установите воздушный фильтр, затем поставьте переднюю панель.

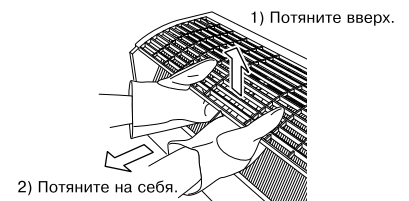

3. Способ задания различных адресов.

При установке в одном помещении двух комнатных блоков возможно назначение двум беспроводным удаленным контроллерам различающихся между собой адресов.

- 1) Таким же образом, как и при подключении к системе HA, снимите металлическую крышку узла электропроводки.
- 2) Разрежьте адресную перемычку (JA) на печатной плате.
- 3) Разрежьте адресную перемычку (J4) в удаленном контроллере.

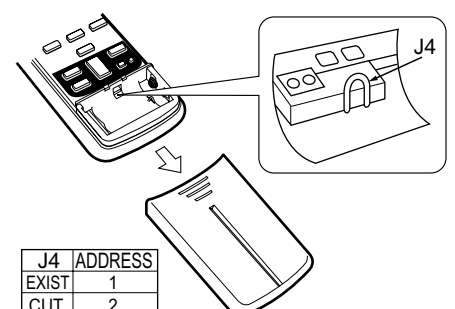
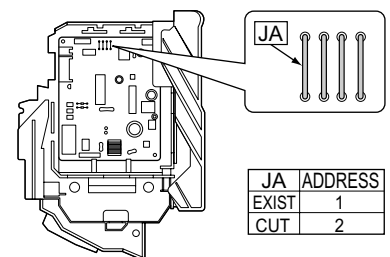

Монтажные Чертежи Комнатного

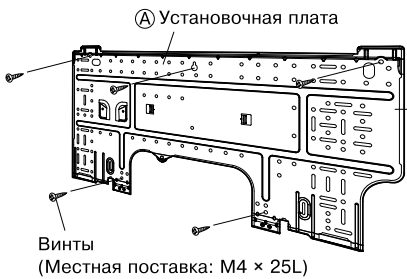

Винты
(Местная поставка: M4 × 25L)

Установочную плату следует монтировать на стене, способной выдержать вес комнатного блока.

■ Правила установки комнатного блока.

Прицепите кулачковые захваты нижней рамы к установочной плате. Если при прицеплении кулачков возникают затруднения, снимите лицевую панель.

■ Правила снятия комнатного блока.

Надавите на маркировочную метку (в нижней части лицевой панели) для расцепления кулачков. Если расцепление затруднено, снимите лицевую панель.

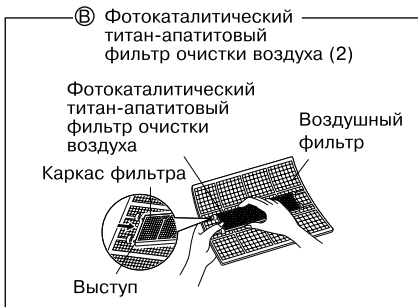
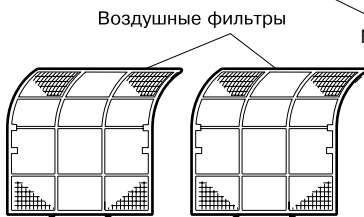
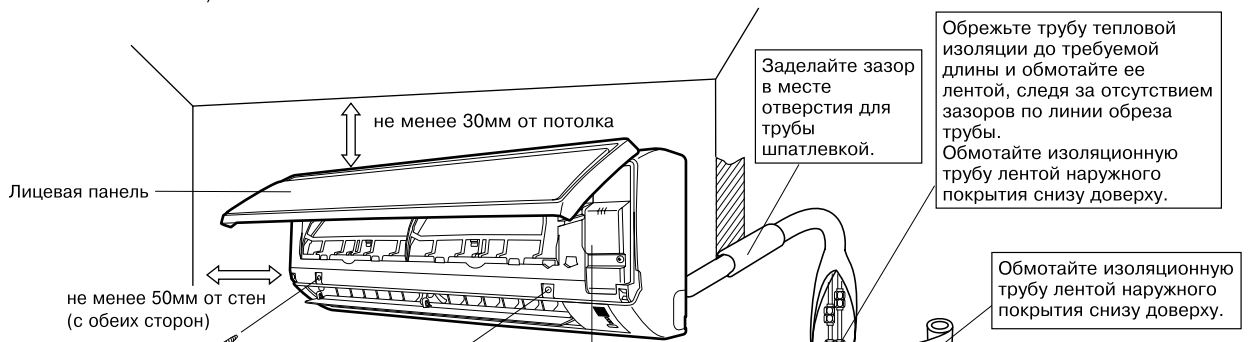
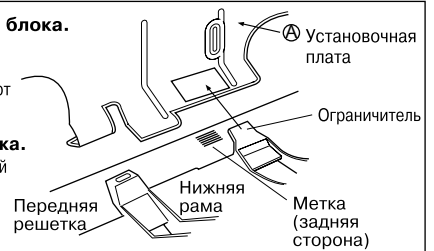

Сервисная крышка

■ Открытие сервисной крышки

Сервисная крышка является крышкой типа открытия/закрытия.

■ Метод открытия

- 1) Открутите винты сервисной крышки.
- 2) Вытяните сервисную крышку вниз по диагонали в направлении стрелки.
- 3) Потяните вниз.

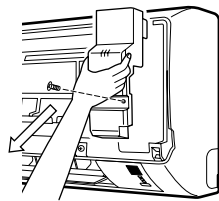

Перед привинчиванием держателя блока ДУ к стене убедитесь в нормальном приеме сигналов управления комнатным блоком.

Винты
(Местная поставка: M3 × 20L)

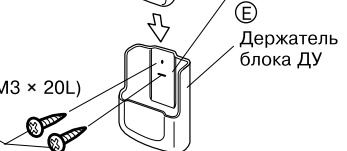

Монтаж Комнатного Блока

1. Монтаж установочной платы.

- Установочную плату следует монтировать на стене, способной выдержать вес комнатного блока.
 - 1) Временно прикрепите установочную плату к стене, обеспечьте полное выравнивание панели по горизонтали и отметьте на стене позиции для высверливания отверстий.
 - 2) Закрепите установочную плату на стене винтами.

Рекомендуемые позиции закрепления установочной платы и габаритные размеры

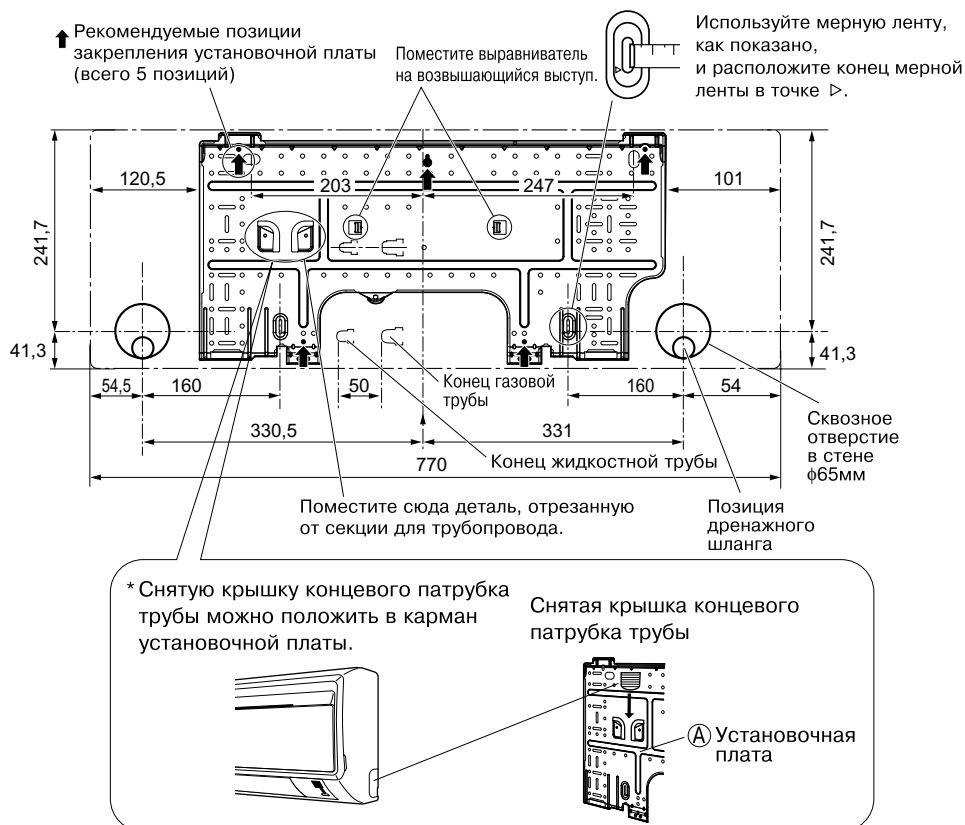

2. Высверливание отверстия в стене и монтаж заделываемой в стену трубы.

- Для стен, содержащих металлический каркас или металлическую панель, необходимо монтировать встраиваемую в стену трубу и закрывать сквозное отверстие в стене крышкой для предотвращения возможного нагрева, поражения электрическим током или возникновения пожара.
- Возникающие около трубы зазоры необходимо заделывать уплотнительным материалом для предотвращения утечки воды.
 - 1) Высверлите в стене сквозное отверстие диаметром 65мм с наклоном вниз наружу.
 - 2) Введите в отверстие встраиваемую в стену трубу.
 - 3) Закройте сделанное в стене отверстие для трубы крышкой.
 - 4) После прокладки трубы для хладагента, электрического монтажа и монтажа дренажного трубопровода заделайте зазоры вблизи труб шпатлевкой.

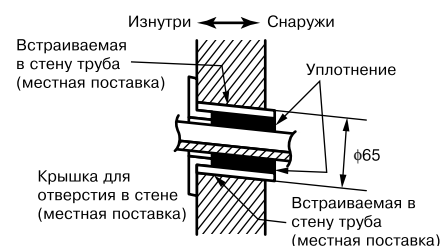

3. Монтаж комнатного блока.

- При изгибании или вулканизации трубопровода с хладагентом, не забывайте о следующих мерах предосторожности. При неправильном выполнении работы может возникнуть ненормальный звук.
 - 1) Не нажимайте сильно трубопровод с хладагентом на нижний каркас.
 - 2) Не нажимайте сильно трубопровод с хладагентом на какую-либо из лицевых решеток.

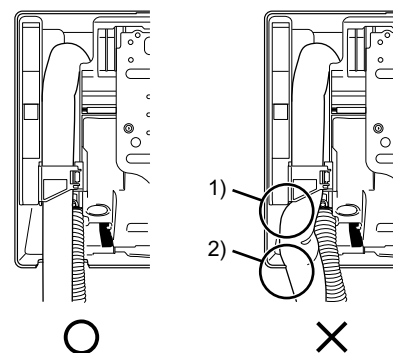

3-1. Подвод труб с правой стороны, справа сзади или справа снизу.

- 1) Прикрепите дренажный шланг к нижней стороне труб для хладагента клеей виниловой лентой.
- 2) Обмотайте трубы для хладагента вместе с дренажным шлангом изоляционной лентой.
- 3) Пропустите дренажный шланг и трубы для хладагента через отверстие в стене, далее навесьте комнатный блок на крюки установочной платы на помеченных метками Δ позициях подвешивания вверх комнатного блока.

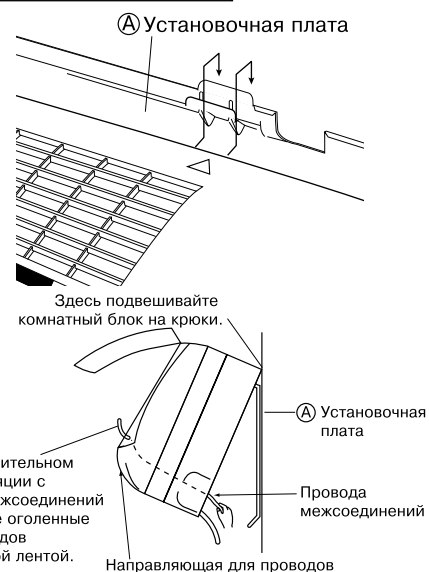
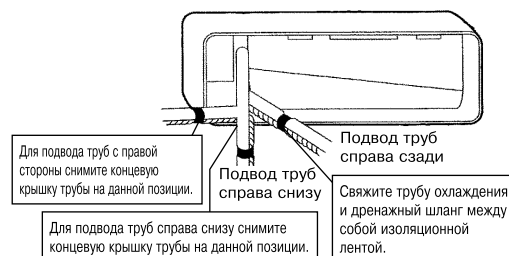

- 4) Откройте лицевая панель, далее снимите сервисную крышку. (См. краткое руководство по монтажу.)
- 5) Пропустите провода межсоединений от наружного блока через сквозное отверстие в стене и далее через отверстие сзади комнатного блока. Выведите их с лицевой стороны.

Предварительно загните концы вязальной проволоки вверх для облегчения работы. (Если предварительно требуется оголить концы проводов межсоединений, обматывайте оголенные концы проводов липкой лентой.)
- 6) Надавите на нижний корпус комнатного блока обеими руками для закрепления его на крюках установочной платы. Следите за тем, чтобы по краям комнатного блока не было защемлений проводов.

Монтаж Комнатного Блока

3-2. Подвод труб с левой стороны, слева сзади или слева снизу.

Процедура замены сливной пробки и дренажного шланга.

• Замена на левой стороне

- 1) Открутите крепежные винты изоляции справа для снятия дренажного шланга.
- 2) Вкрутите крепежные винты изоляции справа на место.
* (Если крепежные винты не вкручены, возможна утечка воды.)
- 3) Снимите сливную пробку на левой стороне и установите ее на правую.
- 4) Вставьте дренажный шланг и затяните его с помощью крепежного винта комнатного блока, входящего в комплект поставки.

Позиция установки дренажного шланга

* Дренажный шланг расположен на задней части блока.

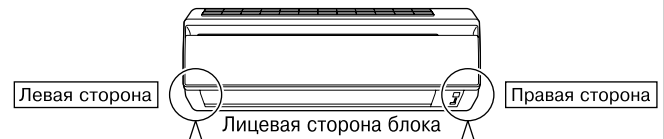

Установка на левой стороне

Крепежные винты комнатного блока

Дренажный шланг

Установка на правой стороне (заводская конфигурация)

Винт крепления изоляции

Дренажный шланг

- 1) Прикрепите дренажный шланг к нижней стороне труб для хладагента клейкой виниловой лентой.

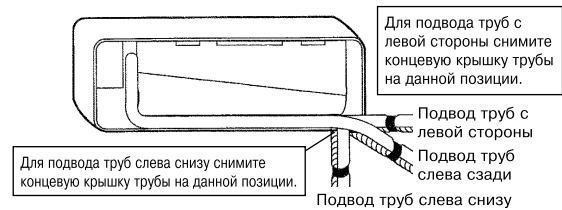

- 2) Проверьте присоединение дренажного шланга к дренажному порту вместо сливной пробки.

Установка сливной пробки.



- 3) Проведите трубу для хладагента по размеченному пути для трубопровода на установочной плате.
- 4) Пропустите дренажный шланг и трубы для хладагента через отверстие в стене, далее подвесьте комнатный блок на крюки установочной платы, руководствуясь маркировочными метками Δ вверх комнатного блока.
- 5) Протяните провода межсоединений.
- 6) Присоедините трубопровод между блоками.
- 7) Обмотайте трубы для хладагента вместе с дренажным шлангом изоляционной лентой, как показано на рисунке справа для случая подвода дренажного шланга через заднюю часть комнатного блока.
- 8) Во время работы следите за тем, чтобы провода межсоединений не защемлялись в комнатном блоке; обеими руками нажмите на нижнюю кромку комнатного блока таким образом, чтобы она плотно зацепилась за крюки установочной платы. Прикрепите комнатный блок к установочной плате винтами (M4 × 12L).

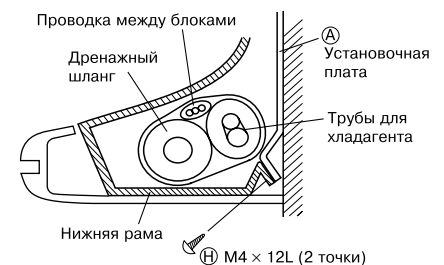
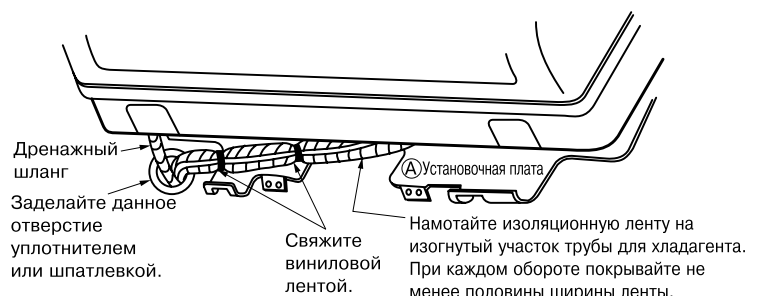

3-3. Встроенный в стену трубопровод.

Следуйте приводимым ниже инструкциям

Подвод труб с левой стороны, слева сзади или слева снизу

- 1) Вставьте дренажный шланг на указанную глубину с тем, чтобы исключить его выталкивание из дренажной трубы.

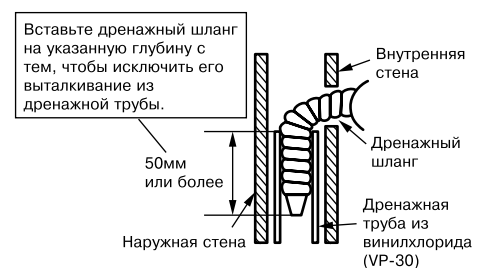

4. Электропроводка.

- 1) Оголяемые концы проводов (15мм).
- 2) Следите за соответствием цвета изоляции проводов номерам контактных выводов клеммных блоков комнатного и наружного блоков и надежно привинчивайте провода к соответствующим клеммам.
- 3) Присоединяйте провода заземления к соответствующим контактным выводам.
- 4) Протягивайте провода для их надежной фиксации и далее закрепляйте провода держателем проводов.
- 5) При соединении с адаптерной системой. Проложите кабель дистанционного управления и присоедините S21. (См. п. 5. При подключении к проводному пульту дистанционного управления.)
- 6) Расправьте провода таким образом, чтобы они не препятствовали закрытию сервисной крышки, и плотно закройте сервисную крышку.

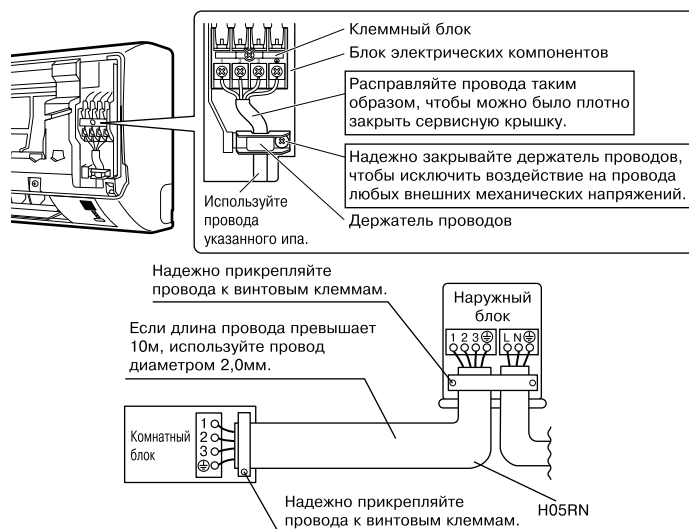

⚠ ПРЕДУПРЕЖДЕНИЕ

- 1) Не используйте провода с отводами, распределительную проводку, удлинители или радиальные соединения, поскольку они могут привести к перегреву, поражению электрическим током или пожару.
- 2) Не используйте электрические детали, приобретенные в местной торговой сети. Не разветвляйте провод, подающий питание для насоса (например, от терминального блока), на другие устройства. Это может привести к возгоранию или поражению электротоком.

5. При подключении к проводному пульту дистанционного управления.

- * Если с правой стороны компактного блока имеется рабочее место, работу можно осуществлять при подключенном блоке электрических компонентов. Пропустите шаги, касающиеся снятия и установки блока электрических компонентов, для более эффективного выполнения работы.

5-1. Снимите лицевую панель (2 винта).

5-2. Снимите сервисную крышку (1 винт).

5-3. Снимите крышку с блока электрических компонентов комнатного блока [Рисунок 1].

- * 5-4. Выньте блок электрических компонентов комнатного блока.

- 1) Снимите задвижку.
- 2) Отсоедините провода системы связи.
- 3) Отсоедините разъем (S200).
- 4) Выньте термистор из теплообменника.
- 5) Вывинтите установочный винт блока электрических компонентов (1 винт).

Рисунок 1: Снятие крышки с блока электрических компонентов комнатного блока

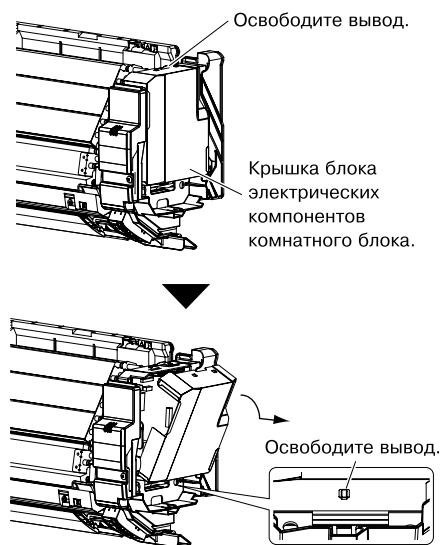

Монтаж Комнатного Блока

5-5. Подготовьте аксессуар (отдельный продукт) [Рисунок 2].

- 1) Снимите крышку с аксессуара (отдельный продукт).
- 2) Вставьте соединительный шнур в разъем "S21" (белый) в аксессуаре (отдельный продукт).
- 3) Проложите каждый из соединительных шнуров через сквозные отверстия в аксессуаре, затем повторно установите крышку аксессуара в первоначальное положение.
- 4) Вставьте разъем аксессуара (отдельный продукт) в разъем "S403" блока электрических компонентов комнатного блока. Затем проложите соединительный шнур через сквозное отверстие в блоке электрических компонентов комнатного блока.

5-6. Установите крышку блока электрических компонентов в первоначальное положение [Рисунок 3].

5-7. Установите аксессуар (отдельный продукт) [Рисунок 3].

- 1) Установите аксессуар (отдельный продукт) в блок электрических компонентов комнатного блока.
- 2) Уложите соединительный шнур, как показано на [Рисунке 3].

* 5-8. Установите блок электрических компонентов комнатного блока в первоначальное положение.

- 1) Установите задвижку.
- 2) Установите блок электрических компонентов (1 винт).
- 3) Установите термистор в первоначальное положение в теплообменник.
- 4) Установите разъем (S200) в первоначальное положение.
- 5) Подсоедините провода системы связи так, как было в первоначальном положении.

5-9. Установите переднюю решетку в первоначальное положение (2 винта).

5-10. Установите сервисную крышку (1 винт).

Рисунок 2: Подготовка аксессуара



Рисунок 3: Установка аксессуара



6. Дренажный трубопровод.

1) Присоедините дренажный шланг, как показано справа.

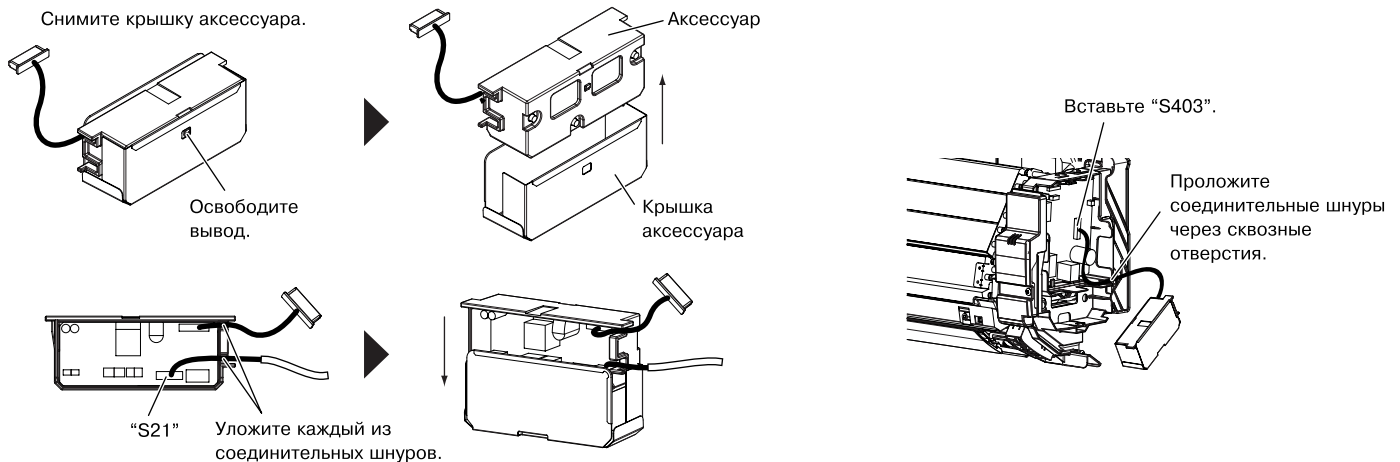
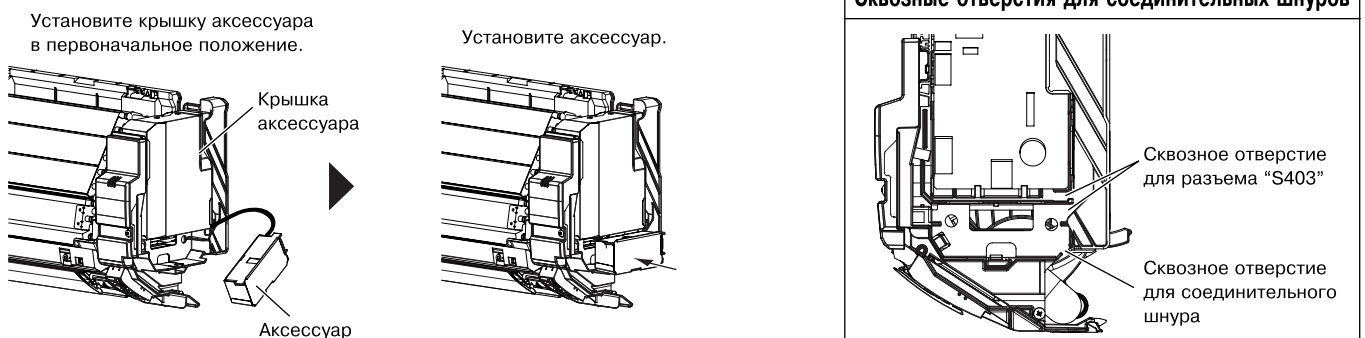
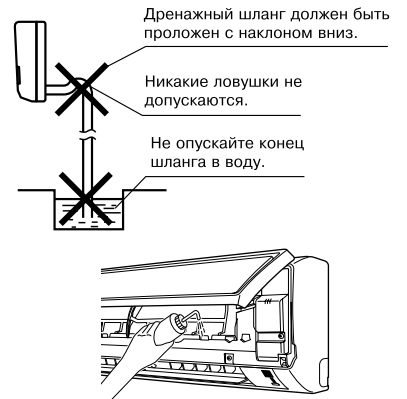

2) Снимите воздушные фильтры и влейте в дренажный поддон некоторое количество воды с целью контроля равномерности протекания воды.

3) Если требуется удлинитель дренажного шланга или вставной дренажный трубопровод, используйте соответствующие части, которые подходят к переднему концу шланга.

[Рисунок переднего конца шланга]

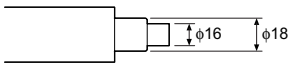

4) Для наращивания дренажного шланга используйте шланг для наращивания из рыночного ассортимента с внутренним диаметром 16 мм. Обеспечьте тепловую изоляцию участка удлинительного шланга, прокладываемого в помещении.

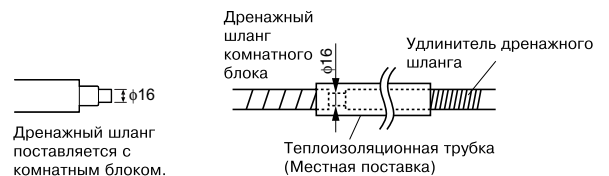

5) При присоединении прочной поливинилхлоридной трубы (номинальным диаметром 13мм) непосредственно к дренажному шлангу, присоединенному к комнатному блоку по правилам монтажа встраиваемого трубопровода, используйте в качестве стыка любое дренажное гнездо (номинальным диаметром 13мм) из рыночного ассортимента.

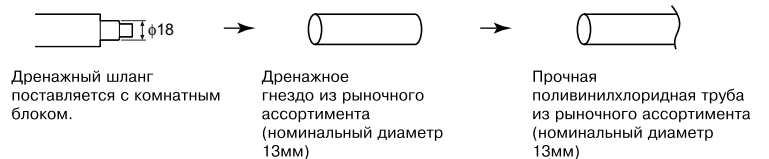

Работа с Трубопроводом для Хладагента

1. Раструб на конце трубы.

- 1) Обрежьте конец трубы труборезальным приспособлением.
- 2) Удалите заусенцы с поверхности резания, направленной вниз, во избежание попадания крошки от резания в трубу.
- 3) Наденьте на трубу гайку раструба.
- 4) Выполните раструб.
- 5) Проконтролируйте правильность выполнения раструба.

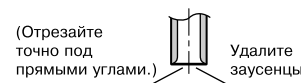

Установите точно на позицию, указанную ниже.		Раструб		
A	Раструбное приспособление для R410A	Обычное раструбное приспособление		
	Захватный тип	Захватный тип (Жесткоэтный тип)	Тип с крыльчатой гайкой (Тип Империял)	
	0-0,5мм	1,0-1,5мм	1,5-2,0мм	



⚠ ПРЕДУПРЕЖДЕНИЕ

- 1) Не наносите на раструб минеральное масло.
- 2) Оберегайте систему от попадания в нее минерального масла, поскольку это приводит к укорачиванию срока службы блоков.
- 3) Ни в коем случае не пользуйтесь трубопроводом, ранее использованным в других установках. Используйте только компоненты, поставляемые с блоком.
- 4) Для обеспечения установленного срока службы блока R410A ни в коем случае не помещайте в него сушильный материал.
- 5) Сушильный материал может раствориться и повредить систему.
- 6) Недостаточный раструб может привести к утечке газообразного хладагента.

Работа с Трубопроводом для Хладагента

2. Система труб для хладагента.

⚠ ПРЕДОСТЕРЕЖЕНИЕ

- 1) Используйте гайку раструба, прикрепленную к основному блоку. (Для предотвращения образования трещин вследствие окисления.)
- 2) Для предотвращения утечки газа наносите охлаждающее масло только на внутреннюю поверхность раструба. (Используйте охлаждающее масло для R410A.)
- 3) Используйте для затяжки гаек раструбов динамометрические гаечные ключи для предотвращения повреждения гаек и утечки газа.

Совместите центры обеих раструбов и затяните гайки раструбов, сделав 3 или 4 оборота рукой. После этого затяните их полностью с помощью динамометрических ключей.

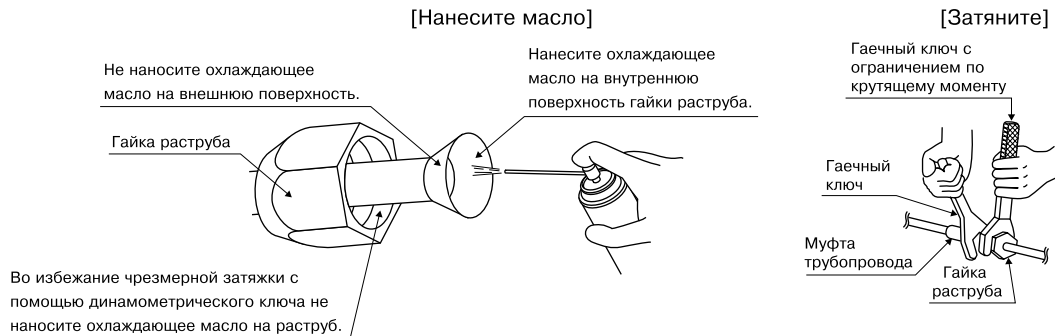

Крутящий момент затягивания гайки раструба	
Сторона газа	Сторона жидкости
3/8 дюйма	1/4 дюйма
32,7-39,9Н • м (330-407кгс • см)	14,2-17,2Н • м (144-175кгс • см)

2-1. Меры предосторожности при работе с трубами.

- 1) Защищайте открытый конец трубы от попадания пыли и влаги.
- 2) Все изгибы труб должны быть как можно более плавными. Для изгиба пользуйтесь гибочной машиной для труб. (Радиус изгиба должен быть не менее 30-40мм.)

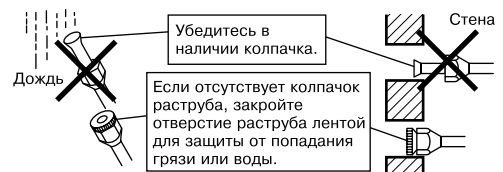

2-2. Выбор меди и теплоизоляционных материалов.

- При выборе для работы медных труб и арматуры из рыночного ассортимента следите за выполнением указанных ниже требований.

- 1) Изоляционный материал: пенополиэтилен
 Коэффициент теплопередачи: 0,041 to 0,052Вт/мК (0,035-0,045ккал(м-час • °С))
 Температура на поверхности трубы для газообразного хладагента достигает максимума 110°С
 Выбирайте теплоизоляционные материалы, выдерживающие эту температуру.

- 2) Проконтролируйте изоляцию как газового, так и жидкостного трубопровода и соблюдение габаритов изоляционного покрытия, указанных ниже.

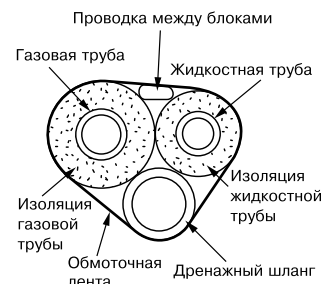

Сторона газа	Сторона жидкости	Тепловая изоляция газовой трубы	Тепловая изоляция жидкостной трубы
O.D. 9,5мм	O.D. 6,4 мм	I.D. 12-15мм	I.D. 8-10 мм
Толщина 0,8 мм		Толщина 10 мм Мин.	

- 3) Используйте отдельные теплоизоляционные трубки для газовой трубы и трубы с жидким хладагентом.

Пробная Операция и Тестирование

1. Пробная операция и тестирование.

1-1 Измерьте напряжение питания и удостоверьтесь в том, что оно находится в заданных интервалах.

1-2 Пробную операцию следует выполнять либо в режиме охлаждения, либо в режиме нагрева.

• В режиме охлаждения выберите наименьшую программируемую температуру; в режиме нагрева выберите наивысшую программируемую температуру.

1) Пробная операция может быть заблокирована в любом режиме в зависимости от температуры в помещении.

При выполнении пробной операции пользуйтесь дистанционным управлением, как указано ниже.

2) По окончании пробной операции задайте нормальный уровень температуры (26°C-28°C в режиме охлаждения, 20°C-24°C в режиме нагрева).

3) С целью защиты система блокирует операцию перезапуска на три минуты после выключения.

1-3 Выполните тестовую операцию согласно Руководству по эксплуатации для проверки правильности выполнения всех функций и работы всех элементов, например, перемещения вентиляционной решетки.

• Для кондиционера в состоянии покоя требуется небольшое количество энергии. Если система не подлежит использованию в течение длительного времени после монтажа, отключите питание с помощью выключателя для исключения ненужного потребления электрической энергии.

• Если срабатывает выключатель для отключения питания от кондиционера, система возвращается в исходный режим работы, как только выключатель вновь замыкается.

Пробная операция под управлением блока ДУ

1) Нажмите кнопку ВКЛ/ВЫКЛ для включения системы.

2) Одновременно нажмите на центр кнопки ТЕМП и на кнопку РЕЖИМ.

3) Дважды нажмите кнопку РЕЖИМ.

(На дисплее появится “T” для обозначения выбора пробной операции.)

4) Режим пробного прогона завершается по истечении примерно 30 минут с переключением на обычный режим. Для выхода из пробной операции нажмите кнопку ВКЛ/ВЫКЛ.

2. Пункты проверки.

Пункты проверки	Симптом (диагностические показания RC)	Контроль
Правильность установки комнатного и наружного блоков на прочных основаниях.	Падение, вибрация, шум	
Отсутствие утечек газообразного хладагента.	Нарушение функций охлаждения/нагрева	
Тепловая изоляция труб для газообразного и жидкого хладагента и удлинителя дренажного шланга комнатного блока.	Утечка воды	
Правильность монтажа дренажной линии.	Утечка воды	
Правильность заземления системы.	Электрическая утечка	
Использование специфицированных проводов для межсоединений.	Выход из строя или обгорание	
Отсутствие препятствий в тракте подачи впускного или выпускного воздуха комнатного или наружного блока. Открытое состояние запорных клапанов.	Нарушение функций охлаждения/нагрева	
Комнатный блок принимает команды удаленного контроллера надлежащим образом.	Нерабочее состояние	

DAIKIN INDUSTRIES, LTD.

Head office:
Umeda Center Bldg., 2-4-12, Nakazaki-Nishi,
Kita-ku, Osaka, 530-8323 Japan

Tokyo office:
JR Shinagawa East Bldg., 2-18-1, Konan,
Minato-ku, Tokyo, 108-0075 Japan
http://www.daikin.com/global_ac/

DAIKIN EUROPE NV

Zandvoordestraat 300, B-8400 Oostende, Belgium



Two-dimensional bar code is a code for manufacturing.

3P207973-1B

M07B030A (0712) HT