

DAIKIN

INSTALLATION MANUAL

R410A Split Series

INVERTER

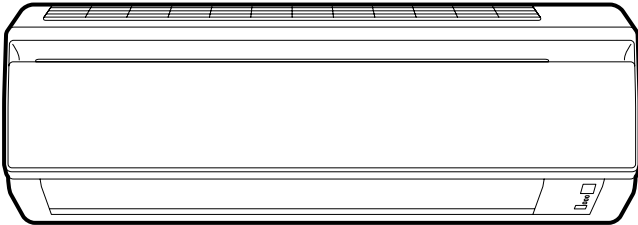

Models

FTX20GV1B

FTX25GV1B

FTX35GV1B

FTX20JV1B

FTX25JV1B

FTX35JV1B

FTK20GV1B

FTK25GV1B

FTK35GV1B

Installation manual
R410A Split series

English

Installationsanleitung
Split-Baureihe R410A

Deutsch

Manuel d'installation
Série split R410A

Français

Montagehandleiding
R410A Split-systeem

Nederlands

Manual de instalación
Serie Split R410A

Español

Manuale d'installazione
Serie Multiambienti R410A

Italiano

Εγχειρίδιο εγκατάστασης
διαιρούμενης σειράς R410A

Ελληνικά

Manual de Instalação
Série split R410A

Portugues

Руководство по монтажу
Серия R410A с отдельной установкой

Русский

Montaj kılavuzları
R410A Split serisi

Türkçe



Güvenlik Önlemleri

- Doğru montaj için bu Güvenlik Önlemlerini dikkatlice okuyun.
- Bu kılavuz önlemleri UYARILAR ve İKAZLAR olarak sınıflandırır.
Aşağıdaki tüm önlemlere uymaya dikkat ediniz: Bunların tümü güvenliği sağlamak için önemlidir.



⚠ UYARILAR Bir UYARI'ya uymamak ölüm veya ciddi yaralanma gibi ağır sonuçlara neden olabilir.

⚠ İKAZLAR Bir İKAZ'a uymamak ise bazı durumlarda ağır sonuçlara yol açabilir.

- Bu kılavuzda aşağıdaki güvenlik sembolleri kullanılır:

 Bu talimata kesinlikle uyun.	 Kesinlikle bir toprak bağlantısı kurun.	 Asla denemeyin.
--	---	---

- Montajı tamamladıktan sonra, montaj hatalarına karşı kontrol için birimi test edin. Kullanıcıya birimi Kullanma Kılavuzuna uygun olarak kullanma ve temizlemeyle ilgili yeterli bilgi verin.

⚠ UYARILAR	
• Montaj bayi veya başka bir uzman kişi tarafından yapılmalıdır. Yanlış montaj su sızıntısı, elektrik çarpması, veya yangına neden olabilir.	
• Klima cihazını bu kılavuzda belirtilen talimatlara uygun olarak monte edin. Yanlış montaj su sızıntısı, elektrik çarpması, veya yangına neden olabilir.	
• Kesinlikle verilen veya belirtilen montaj parçalarını kullanın. Başka parçaları kullanmak, birimin arıza yapması, su sızıntısı, elektrik çarpması, veya yangına neden olabilir.	
• Klima cihazını, birimin ağırlığını taşıyabilecek sağlam bir temel üzerine monte edin. Yetersiz temel veya eksik montaj birimin temelden ayrılıp düşmesi sonucu yaralanmaya neden olabilir.	
• Elektrik işleri montaj kılavuzu ve ulusal elektrik kablolama kuralları veya uygulama kurallarına göre yapılmalıdır. Yetersiz kapasite veya eksik elektrik işleri, elektrik çarpması, veya yangına neden olabilir.	
• Kesinlikle ayrı bir elektrik devresi kullanın. Kesinlikle başka bir cihazla ortak güç kaynağı kullanmayın.	
• Kablolama için, arada bağlantı olmadan tüm mesafeyi kapsayacak uzunlukta kablo kullanın. Bir uzatma kablosu kullanmayın. Güç kaynağı üzerine başka yükler koymayın, ayrı bir elektrik devresi kullanın. (Bunu yapmamak aşırı ısınmaya, elektrik çarpmasına veya yangına neden olabilir.)	
• İç ünite ve dış üniteler arasında elektrik bağlantıları için belirtilen türde kablolar kullanın. Uçları dış baskılara maruz kalmayacak şekilde bağlantı tellerini sıkıca kelepçeleiniz. Eksik bağlantılar veya kelepçeleme kutupların aşırı ısınmasına veya yangına neden olabilir.	
• Bağlantı ve besleme kablolarını bağladıktan sonra kabloları, elektrik kapakları veya panolar üzerinde aşırı yük oluşturmayacak şekilde biçimlendiriniz. Kabloların üzerine kapaklar monte ediniz. Eksik kapak montajı kutupların aşırı ısınması, elektrik çarpması, veya yangına neden olabilir.	
• Soğutucu montaj işi sırasında sızıntı yaptıysa odayı havalandırınız. (Soğutucu, alev tutulduğunda bir zehirli gaz üretir.)	
• Tüm montaj işleri tamamlandıktan sonra, soğutucu sızıntısı olmadığından emin olmak için kontrol edin. (Soğutucu, alev tutulduğunda bir zehirli gaz üretir.)	
• Sistemi monte ederken veya yerini değiştirirken, belirtilen soğutucu devresini, hava gibi belirtilen soğutucu (R410A) dışındaki maddelerden koruyunuz. (Soğutucu devresinde hava veya başka yabancı maddelerin bulunması, yaralanmaya yol açacak şekilde aşırı basınç yükselmesi veya patlamaya neden olur.)	
• Pompa durduğunda, soğutucu borularını çıkarmadan önce kompresörü durdurun. Pompa kapalıyken, kompresör çalışmaya devam ediyorsa ve kapatma vanası açıksa, soğutucu boruları çıkartıldığında içeriye hava emilerek dondurucu devresinde anormal basınca sebep olur ve bu da arızaya, hatta yaralanmaya yol açabilir.	
• Montaj sırasında, kompresörü çalıştırmadan önce soğutucu borularını sağlam şekilde takın. Pompa kapalıyken, kompresör kapalıysa ve kapatma vanası açıksa, kompresör çalıştırıldığında içeriye hava emilerek dondurucu devresinde anormal basınca sebep olur ve bu da arızaya, hatta yaralanmaya yol açabilir.	
• Kesinlikle bir toprak bağlantısı kurun. Üniteyi kesinlikle bir kanalizasyon borusu, paratoner, veya telefon toprak kablosuna topraklamayın. Eksik toprak bağlantısı, elektrik çarpmasına veya yangına neden olabilir. Yıldırım veya diğer kaynaklardan aşırı yüksek akım klima cihazında hasara neden olabilir.	
• Kesinlikle bir toprak kaçağı kesicisi takın. Toprak drenaj kesicisinin takılmaması, elektrik çarpmasına veya yangına neden olabilir.	

⚠ İKAZLAR	
• Klima cihazını alev alan gaz kaçağı bulunma tehlikesi olan bir yere monte etmeyin. Gaz kaçağının ünite çevresinde birikmesi durumunda, yangına neden olabilir.	
• Drenaj borularını bu kılavuzdaki talimatlara uygun olarak yerleştirin. Yetersiz borulama, taşmaya neden olabilir.	
• Genişletme somunlarını örneğin bir tork anahtarı ile belirtilen yöntemle uygun olarak sıkın. Genişletme somunu çok fazla sıkılırsa, uzun bir süre sonra genişletme somunu çatlatıp soğutucu gaz kaçağına neden olabilir.	

Aksesuarlar

İç ünite (A) – (L),

(A) Montaj plakası	1	(E) Uzaktan kumanda yuvası	1	(K) Kullanıcı kılavuzu	1
(B) Titanyum Apatit Fotokatalitik Hava Temizleme Filtresi	2	(G) AAA kuru pilleri	2	(L) Montaj kılavuzları	1
(D) Kablosuz uzaktan kumanda	1	(H) İç ünite tespit vidaları (M4 × 12L)	2		

Bir Kurulum Yeri Seçme

- Montaj sahasını seçmeden önce, kullanıcının onayını alın.

1. İç ünite.

- İç ünite aşağıdaki özelliklere sahip bir yerde monte edilmelidir:
 - 1) İç ünite çizimlerinde belirtilen, montaj kısıtlamalarına uygundur,
 - 2) hava girişi ve çıkışı için açık kanallar vardır,
 - 3) ünite doğrudan güneş ışığına maruz değildir,
 - 4) ünite bir ısı veya buhar kaynağından uzaktadır,
 - 5) makine yağ buhar kaynağı yoktur (bu iç ünitenin ömrünü kısaltabilir),
 - 6) soğuk (ilik) hava oda içinde dolastırılmaktadır,
 - 7) ünite elektronik ateşleme tipli floresan lambalardan uzaktadır (invertör veya hızlı startlı tip), bu lambalar uzaktan kumanda mesafesini kısaltabilir,
 - 8) ünite televizyon veya radyodan en az 1 metre uzaktadır (ünite resim veya seste arızaya neden olabilir),
 - 9) tavsiye edilen yükseklikte (1,8m) monte edin.

2. Kablosuz uzaktan kumanda.

- 1) Varsa odadaki tüm floresan lambaları açın ve iç ünite tarafından uzaktan kumanda sinyallerinin uygun şekilde alındığı yeri belirleyin (7 metre içinde).

Montaj Bilgileri

1. Ön panelin çıkarılması ve takılması.

•Çıkarma yöntemi

- 1) Parmaklarınızı ana ünite üzerindeki girintilere yerleştirin (sol ve sağ taraflarda birer tane) ve paneli durana kadar açın.
- 2) Sol taraftaki döner mili ayırmak için ön paneli sağa doğru kaydırıp kendinize doğru çekerken daha öteye açmaya devam edin. Sağ taraftaki döner mili ayırmak için paneli kendinize doğru çekerken sola doğru kaydırın.

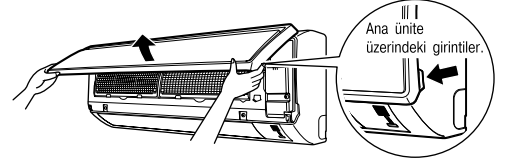

•Montaj yöntemi

Ön panelin çıkıntılarını girintilerle hizalayın ve içeri doğru itin. Sonra yavaşça kapatın. Panelin alt yüzeyinin ortasını iterek çıkıntılarının yerlerine geçmesini sağlayın.

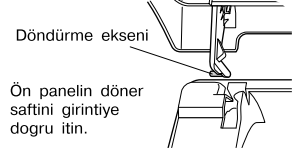

2. Ön ızgaranın çıkarılması ve takılması.

•Çıkarma yöntemi

- 1) Hava filtresini çıkarmak için ön paneli çıkartın.
- 2) Ön ızgaradaki vidaları (2 adet) sökün.
- 3) Ön ızgaranın ○○○ işaretinin önünde 3 üst kanca vardır. Ön ızgarayı bir elinizle hafifçe kendinize doğru çekin ve öteki elinizin parmaklarıyla kancaları aşağı doğru itin.

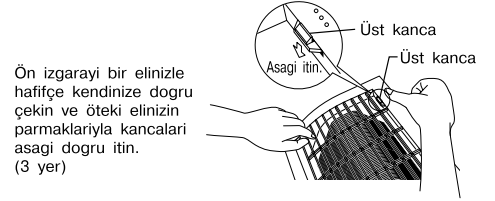
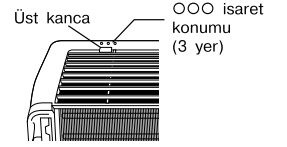

Ünite tavana yakın olduğundan çalışma alanı olmadığında

⚠ İKAZLAR

Koruyucu eldiven takmaya dikkat edin.

Her iki elinizi ön ızgaranın orta kısmının altına yerleştirin, yukarı doğru itin ve kendinize doğru çekin.

•Montaj yöntemi

- 1) Ön ızgarayı takın ve üst kancaları (3 yerde) yerlerine sağlamca geçirin.
- 2) 2 vidayı ön ızgara üzerine takın.
- 3) Hava filtresini takın ve ön paneli monte edin.

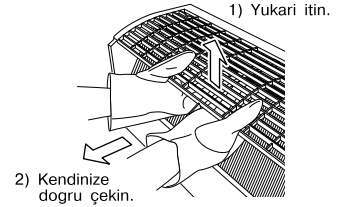

3. Farklı adresler nasıl ayarlanır.

İki iç ünitenin bir odaya monte edilmesi halinde, farklı adresler için iki kablolu uzaktan kumanda ayarlanabilir.

- 1) Bir HA sistemine bağlantı sırasında yapıldığı gibi, elektrik kablo bağlantıları metal plakasını çıkarın.
- 2) Basılı devre kartı üzerindeki adres bujisini (JA) kesin.
- 3) Uzaktan kumandadaki adres bujisini (J4) kesin.

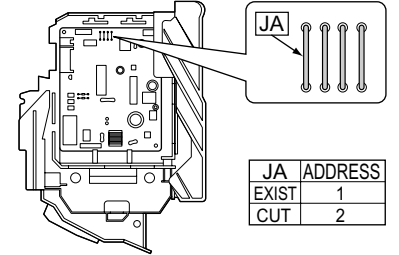

JA	ADDRESS
EXIST	1
CUT	2

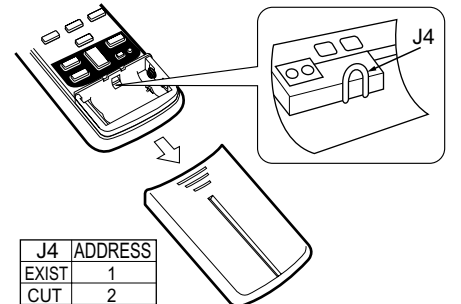

J4	ADDRESS
EXIST	1
CUT	2

İç Ünite Montaj Çizimleri

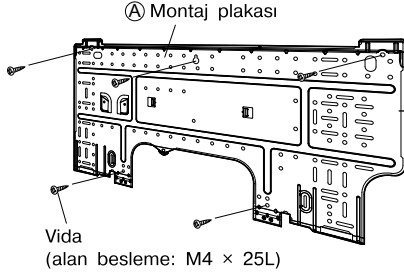

Vida
(alan besleme: M4 x 25L)

İç ünite iç ünite
ağırlığına dayanabilecek
bir duvara monte
edilmelidir.

■ İç ünite nasıl yerleştirilir.
Montaj plakasına alt panelin
tirnaklarını geçirin.
Tirnakların geçirilmesi zorsa
ön ızgarayı çıkarın.

■ İç ünite nasıl çıkarılır.
Tirnakları gevsetmek için
(ön ızgaranın alt kısmında)
işaretti bölgeyi yukarı itin.
Tirnakları gevsetmek zorsa
ön ızgarayı çıkarın.

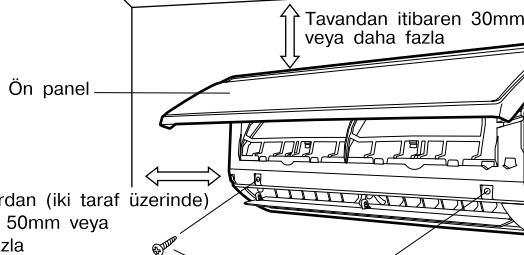
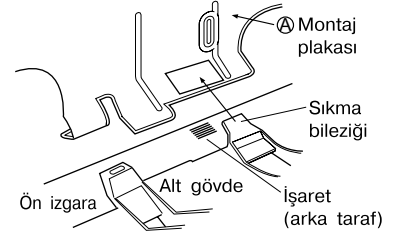

Duvarlardan (iki taraf üzerinde)
itibaren 50mm veya
daha fazla

Hava Filtreleri

M4 x 16L

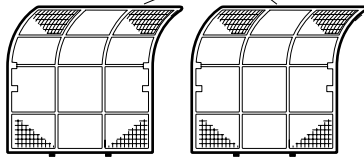

ⓑ Titanyum Apatit Fotokatalitik
Hava Temizleme Filtresi (2)

Titanyum Apatit
Fotokatalitik Hava
Temizleme Filtresi

Filtre gövdesi

Hava Filtreleri

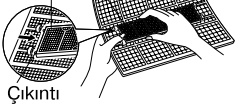

Servis kapağı

■ Servis kapaginin açılması
Servis kapagi açılır/kapanır türdendir.

■ Açma yöntemi

- 1) Servis kapagi vidalarını çıkarın.
- 2) Servis kapagini çaprazlamasına ok yönünde dışarı çekin.
- 3) Aşağı çekin.

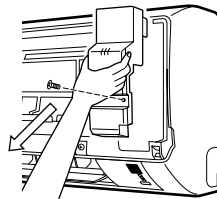

Boru deliği
boşluğunu
macunla
kapatın.

Isı izolasyon borusunu
uygun uzunlukta kesin
ve izolasyon boru kesim
hattında boşluk
kalmamasına dikkat
ederek bantla kaplayın.

İzolasyon borusunu alttan
üste doğru kaplama
bandıyla kaplayın.

ⓓ Kablosuz
uzaktan
kumanda

Uzaktan kumanda
yuvasını duvara
vidalamadan önce, iç
ünite tarafından
kumanda sinyallerinin
uygun şekilde
aldığından emin olun.

Vida
(alan besleme: M3 x 20L)

ⓔ Uzaktan
kumanda
yuvası

İç Ünite Montaj

1. Montaj plakasının montajı.

- Montaj plakası, iç ünite ağırlığına dayanabilecek bir duvara monte edilmelidir.
 - 1) Montaj plakasını geçici olarak duvara monte edin, ve panelin tamamen düzgün olduğundan emin olun ve duvar üzerinde delme noktalarını işaretleyin.
 - 2) Montaj plakasını duvara vidalarla tespit edin.

Önerilen montaj plaka tutuş noktaları ve boyu tları

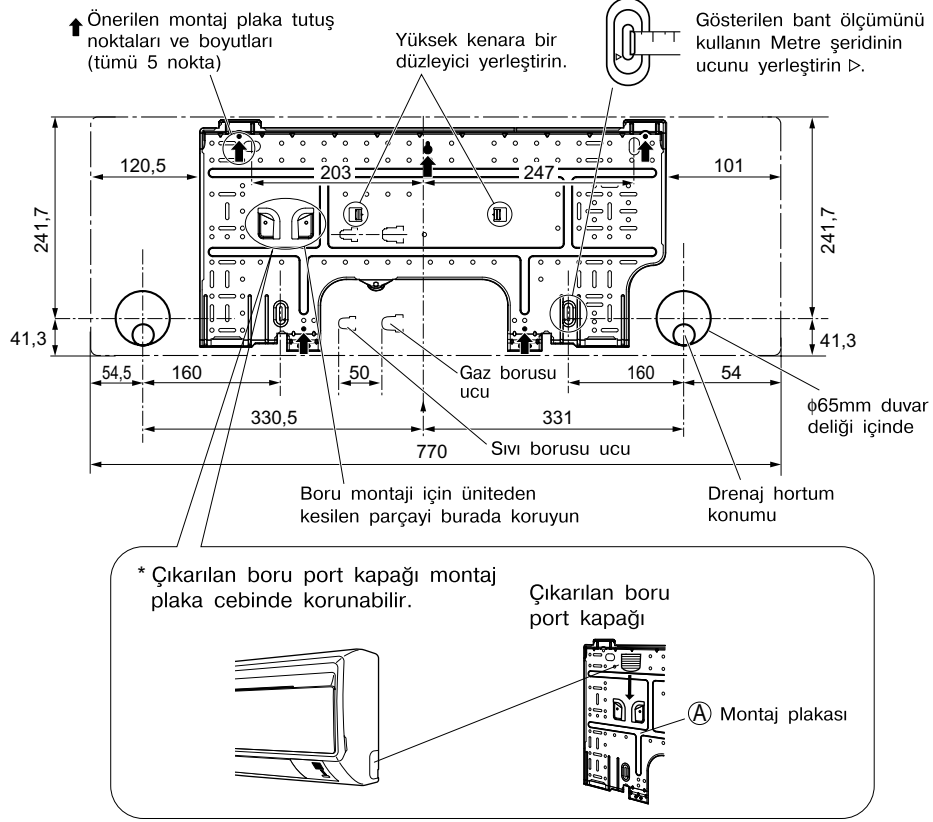

2. Bir duvar deliği açılması ve duvara gömülü borunun montajı.

- Metal gövde veya metal plaka içeren duvarlarda olası ısı, elektrik çarpması, veya yangını önlemek için kesinlikle besleme deliğinde bir duvara gömülü boru ve duvar kapağı kullanın.
- Su sızmasını önlemek için, borular etrafındaki boşlukları kesinlikle sızdırmaz malzeme ile kaplayın.
 - 1) Dış tarafta bir aşağı meyil yapacak şekilde duvara 65mm'lik bir besleme deliği açın.
 - 2) Deliğe bir duvar borusu yerleştirin.
 - 3) Duvar borusuna bir duvar kapağı yerleştirin.
 - 4) Soğutucu boru ve drenaj boru montajını tamamladıktan sonra boru delik boşluğunu macunla kapatın.

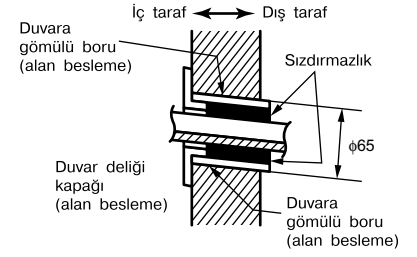

3. İç ünite montajı.

- Soğutucu boruların eğilmesi veya bakımının yapıyor olması halinde, aşağıda sunulmuş olan önlemleri hatırlınızda bulundurun. Eğer uygun olmayan bir eylem gerçekleştirilirse anormal ses ortaya çıkabilir.
 - 1) Soğutucu boruları alt çerçeveye şiddetli bir şekilde bastırmayın.
 - 2) Soğutucu boruları ön ızgaraya da şiddetli bir şekilde bastırmayın.

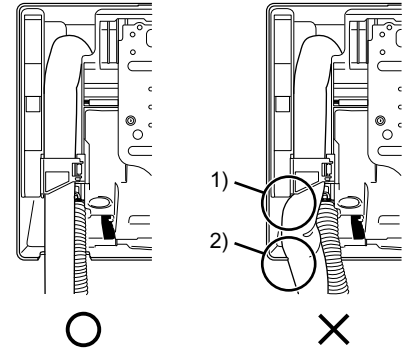

3-1. Sağ Taraf, Sağ Geri, veya Sağ Alt Boru İşleri.

- 1) Drenaj hortumunu yapışkan vinil bantla soğutucu borularının alt tarafına ekleyin.
- 2) Soğutucu boruları ve drenaj hortumunu izolasyon bandı ile kaplayın.

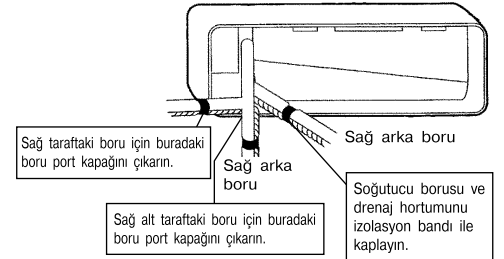

- 3) Drenaj hortumu ve soğutucu borularını duvar deliğinden geçirin, sonra iç üniteyi, bir kılavuz olarak iç ünite üzerindeki Δ işaretleri kullanarak montaj plaka kancaları üzerine yerleştirin.

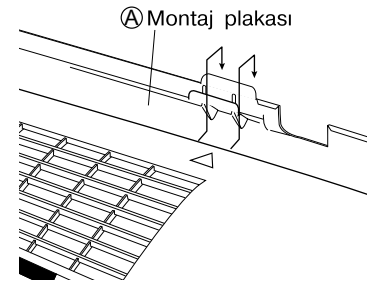

- 4) Ön paneli açın, sonra servis kapağını açın. (Montaj Bilgileri bölümüne bakınız.)
- 5) Bağlantı tellerini besleme duvar deliği yoluyla dış üniteden geçirin ve sonra da iç ünitenin arkasından geçirin. Bunları ön tarafa doğru çekin. Daha kolay çalışmak için önceden bağlantı tellerinin uçlarını bükün. (Bağlantı tel uçları önceden sıyrılacaksa yapışkan bantla tel uçları birleştirilmelidir.)
- 6) İç ünitenin alt paneline, montaj plaka kancalarına yerleştirmek için iki elinizle bastırın. Tellerin iç ünitenin kenarlarına takılmamasına dikkat edin.

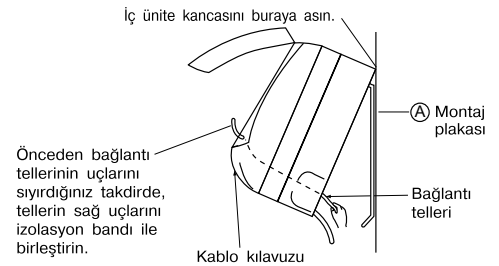

İç Ünite Montaj

3-2. Sol Taraf, Sol Geri, veya Sol Alt Boru İşleri.

Drenaj tapası ve drenaj hortumunun değiştirilmesi.

•Sol tarafa değiştirilmesi

- 1) Drenaj hortumunu çıkarmak için sağdaki yalıtım tespit vidalarını sökün.
- 2) Sağ taraftaki yalıtım tespit vidalarını tekrar eskisi gibi takın.
* (Bunun takılmasının unutulması su kaçaıklarına neden olabilir.)
- 3) Sol taraftaki drenaj tapasını çıkarın ve sağ tarafa takın.
- 4) Drenaj hortumunu takın ve verilen iç ünite tespit vidası ile sıkın.

Drenaj hortumu takma pozisyonu

* Drenaj hortumu ünitenin arkasındadır.

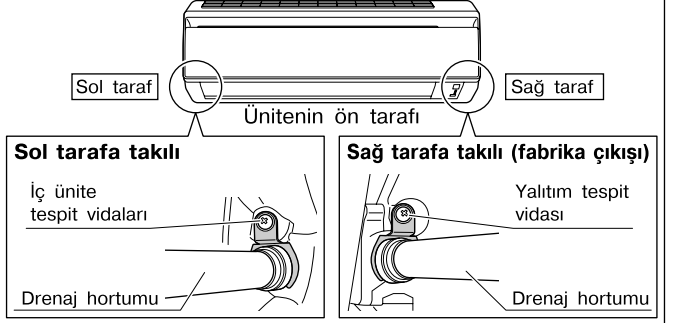

- 1) Drenaj hortumunu yapışkan vinil bantla soğutucu borularının alt tarafına ekleyin.

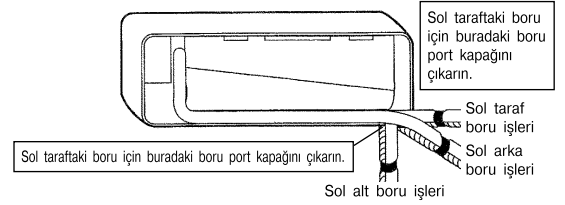

- 2) Kesinlikle drenaj hortumunu bir drenaj kapağı yerindeki drenaj portuna bağlayın.

Drenaj kapağını yerleştirme.



- 3) Montaj plakasının üzerindeki boru yolu işareti boyunca soğutucu boruyu yerleştirin.
- 4) Drenaj hortumu ve soğutucu borularını duvar deliğinden geçirin, sonra iç üniteyi, bir kılavuz olarak iç ünite üzerindeki Δ işaretleri kullanarak montaj plaka kancaları üzerine yerleştirin.
- 5) Bağlantı tellerini içeri çekin.
- 6) Alt kapağı çıkarın ve boru işleri için daha iyi boşluk elde etmek için çubuğu kesin.

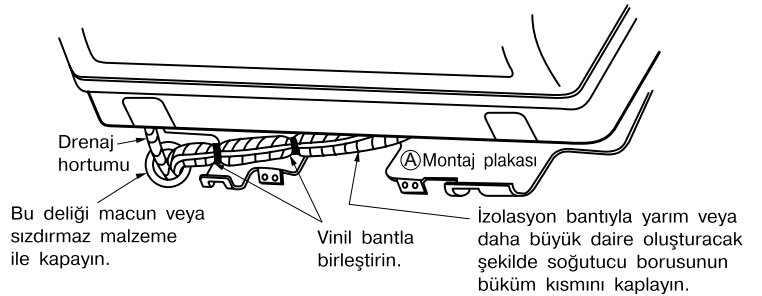

- 7) Drenaj hortumunu iç ünitenin arkasına yerleştirirken, soğutucu borularını drenaj hortumunu, sağdaki resimdeki gibi, bantıyla sarın.
- 8) Bağlantı tellerinin iç üniteye takılmaması için özen gösterin, montaj plaka kancalarına sıkıca bağlanana kadar iç ünite tabanına iki elinizle bastırın. İç üniteyi vidalarla (M4 x 12L) montaj plakasına tespit edin.

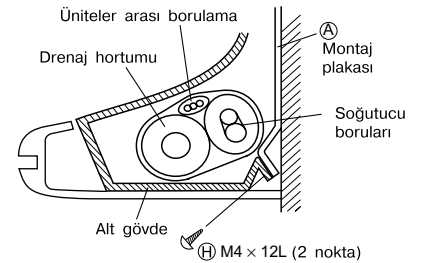

3-3. Duvara gömülü Boru İşleri.

Aşağıdaki talimatlara uyun

Sol Taraf, Sol Geri, veya Sol Alt Boru İşleri

- 1) Drenaj hortumunu drenaj borusundan dışarı çıkmayacak derinliğe kadar yerleştirin.

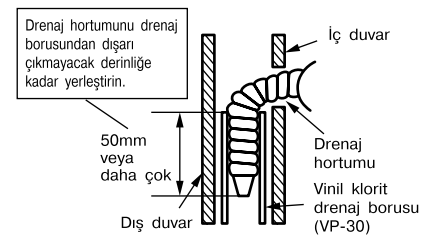

4. Kablolama.

- 1) Kablo uçlarını sıyırın (15mm).
- 2) İç ve dış ünitelerin terminal bloklarındaki terminal numaralarıyla kablo renklerini karşılaştırın ve kabloları uygun terminallere sıkıca vidalayın.
- 3) Toprak kablolarını uygun terminallere bağlayın.
- 4) Sağlam biçimde kilitlenecek şekilde kabloları çekin, daha sonra kablo kelepçesi ile kabloları tespit edin.
- 5) Bir adaptör sistemine bağlantı yapıldığında, uzaktan kumanda kablosunu uzatarak S21'e bağlayın.
(5. Kablololu bir uzaktan kumandaya bağlantı yaparken.)
- 6) Servis kapağı sağlamca yerleşecek şekilde kabloları biçimlendirin, daha sonra servis kapağını kapatın.

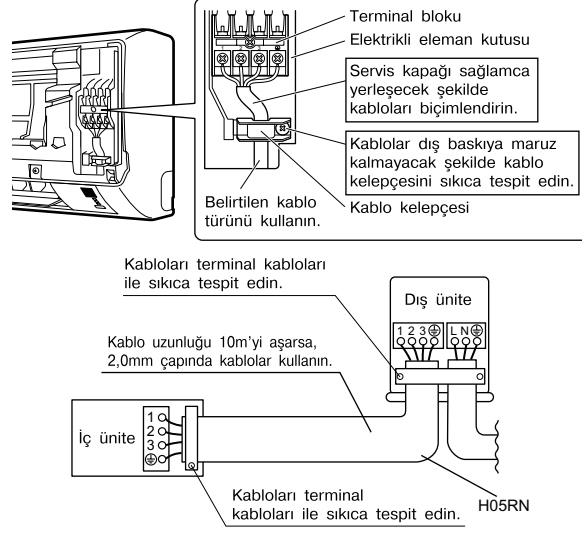

⚠ UYARILAR

- 1) Erimiş kablolar, taban kabloları, uzatma kabloları, veya starbust bağlantıları, aşırı ısınma, elektrik çarpması, veya yangına neden olabileceğinden kullanmayın.
- 2) Ürünün içinde yerel olarak satın alınmış elektrikli parçaları kullanmayın. (Terminal blogundan drenaj pompası, vb. uzantisi çıkartmayın.) Bu elektrik çarpmasına veya yangına sebep olabilir.

5. Kablololu bir uzaktan kumandaya bağlantı yaparken.

- * İç ünitenin sağ tarafında çalışma mesafesi varsa işlem elektrik aksam kutusu bağlı iken yapılabilir. Çalışmayı daha verimli biçimde gerçekleştirmek için elektrik aksam kutusunun sökülmesi ve takılması ile ilgili adımları atlayın.

5-1. Ön ızgarayı çıkarın (2 vida).

5-2. Servis kapağını (1 vida) sökün.

5-3. İç ünite elektrik aksam kutusunun kapağını çıkarın [Şekil 1].

- * **5-4. İç ünite elektrik aksam kutusunu sökün.**

- 1) Kapakçığı çıkarın.
- 2) İletişim kablolarını ayırın.
- 3) Konektörü sökün (S200).
- 4) Isı eşanjöründen termistörü sökün.
- 5) Elektrik aksam kutusu montaj vidasını (1 vida) sökün.

Şekil 1: İç ünite elektrik aksam kutusundan kapağın çıkarılması

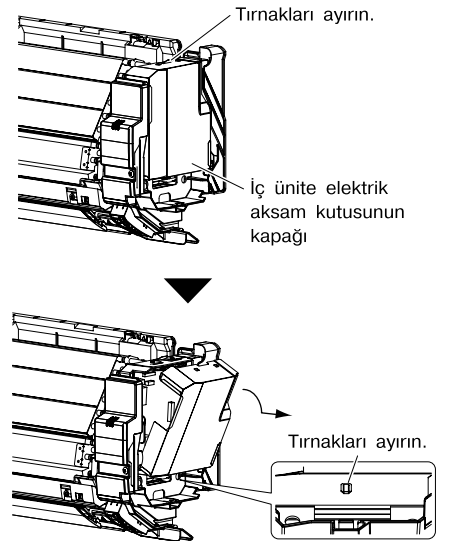

İç Ünite Montaj

5-5. Aksesuarı hazırlayın (ayrı ürün) [Şekil 2].

- 1) Aksesuardan (ayrı ürün) kapağı sökün.
- 2) Bağlantı kordonunu aksesuar içindeki konektöre "S21" (beyaz) takın.
- 3) Her bir bağlantı kordonunu aksesuar içindeki kesilmiş deliklerden geçirin, ardından aksesuar kapağını orijinal konumunda yerine takın.
- 4) Aksesuar (ayrı ürün) konektörünü iç ünite elektrik aksam kutusu içindeki "S403" konektörüne takın. Daha sonra bağlantı kordonunu iç ünite elektrik aksam kutusu içinde kesilmiş olan delikten geçirin.

5-6. Elektrik aksam kutusu kapağını orijinal konumunda takın [Şekil 3].

5-7. Aksesuarı monte edin (ayrı ürün) [Şekil 3].

- 1) Aksesuarı (ayrı ürün) iç ünite elektrik aksam kutusu içine monte edin.
- 2) Bağlantı kordonunu [Şekil 3] 'de gösterildiği gibi döşeyin.

* 5-8. İç ünite elektrik aksam kutusunu orijinal konumunda yerine takın.

- 1) Kapakçığı takın.
- 2) Elektrik aksam kutusunu bağlayın (1 vida).
- 3) Termistörü ısı eşanjörü üzerindeki orijinal konumuna takın.
- 4) Konektörü (S200) orijinal konumunda yerine takın.
- 5) İletişim kablolarını orijinal konumunda yerine takın.

5-9. Ön ızgarayı orijinal konumunda yerine takın (2 vida).

5-10. Servis kapağını takın (1 vida).

Şekil 2: Aksesuarın hazırlanması

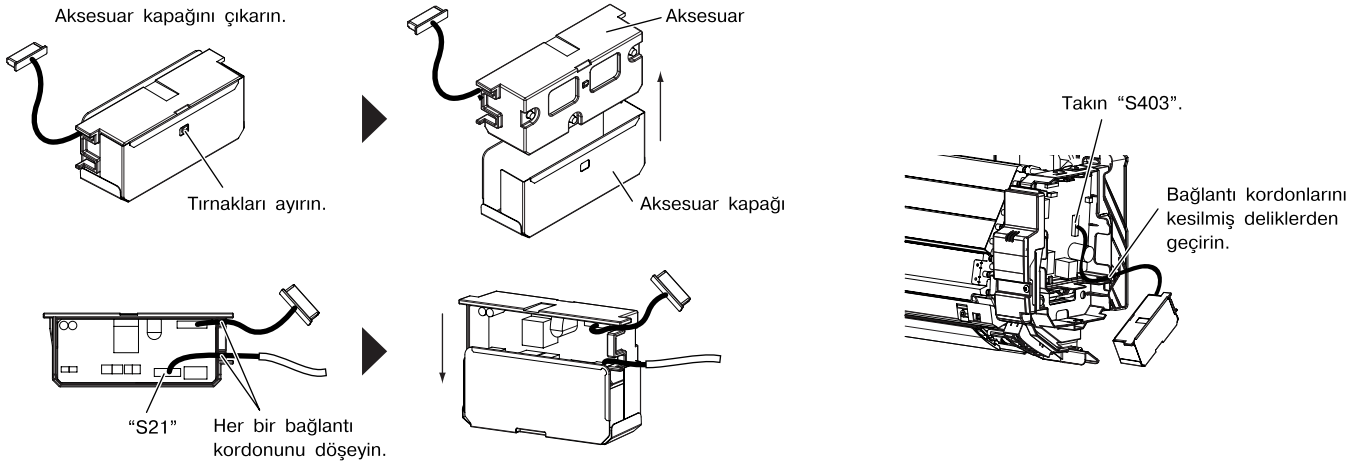

Şekil 3: Aksesuarın monte edilmesi

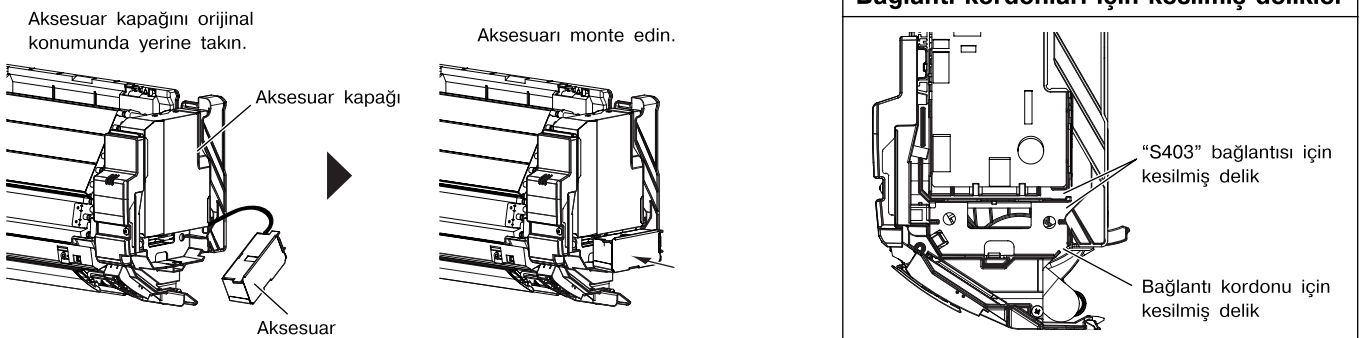

6. Drenaj işleri.

1) Tahliye hortumunu sağda açıklandığı gibi bağlayınız.

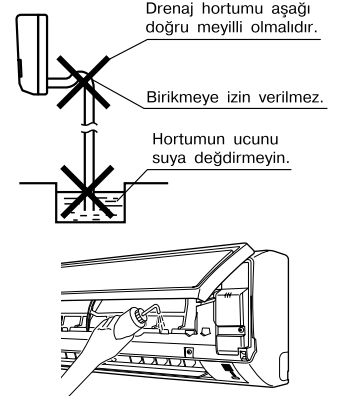

2) Hava filtrelerini çıkarın ve suyun düzgünce dökülmesini kontrol etmek için drenaj gözüne suyu dökün.

3) Drenaj hortumu uzatması ya da gömülü tahliye borusu donanımı gerekiyorsa, hortumun ön ucunda uygun parçaları kullanın.

[Hortum Ön Ucunun Şekli]

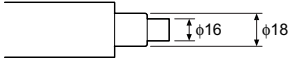

4) Drenaj hortumunu uzatırken, iç çapı 16 mm ve ticari olarak mevcut olan bir uzatma hortumu kullanın. Kesinlikle uzatma hortumunun iç kısmını ısı olarak izole edin.

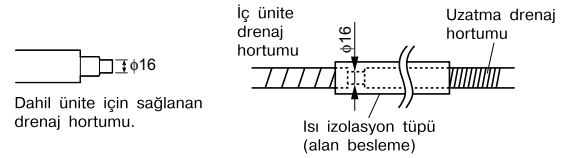

5) İç üniteye ekli drenaj hortumuna gömülü boru işi için sert bir polivinil klorit boru bağlarken (nominal çapı 13mm), birleşim yeri için piyasada mevcut drenaj soketi kullanın (nominal çapı 13mm).

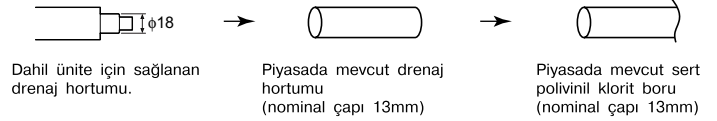

Sogutucu Borulari

1. Boru ucunun genişletilmesi.

- 1) Boru ucunu bir boru kesici ile kesin.
- 2) Kesim yüzeyindeki pürüzleri, boru içine parçacıklar girmeyecek biçimde aşağı doğru giderin.
- 3) Genişletme somununu boru üzerine koyun.
- 4) Boruyu genişletin.
- 5) Genişletmenin uygun biçimde yapıldığını kontrol edin.

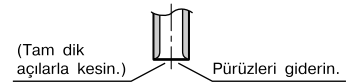

Genişletme			
Tam aşağıda gösterilen şekilde monte edin.			
R410A için genişletme aracı	Konvansiyonel genişletme aracı		
	Kavrama tipi	Kavrama tipi (Sert tip)	Kelebek somun tipi (Imperial tip)
A	0-0,5mm	1,0-1,5mm	1,5-2,0mm

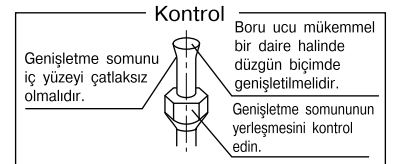

! UYARILAR

- 1) Genişletilen kısım üzerinde madeni yağ kullanmayın.
- 2) Madeni yağın sisteme girmesini önleyin, çünkü bu ünitelerin ömrünü kısaltır.
- 3) Daha önceki montajlarda kullanılmış olan boruları asla kullanmayın. Sadece üniteyle birlikte verilen parçaları kullanın.
- 4) Kullanım ömrünün kısalması için, bu R410A ünitesine kurutucu takmayın.
- 5) Kurutma malzemesi çözülerek sisteme zarar verebilir.
- 6) Hatalı genişletme soğutucu gaz kaçağına neden olabilir.

Sogutucu Borulari

2. Soğutucu boru işleri.

⚠ İKAZLAR

- 1) Ana üniteye sabitlenmiş olan genişletme somununu kullanın. (Zaman geçtikçe bozulmaya uğrayan genişletme somununun kırılmasını önlemek için.)
- 2) Gaz kaçağını önlemek için, soğutma yağını yalnızca havşanın iç yüzeylerine uygulayın. (R410A için soğutma yağı kullanın.)
- 3) Genişletme somunlarının zarar görmesini ve gaz kaçağı oluşumunu engellemek için, genişletme somunlarını sıkıştırırken tork anahtarlarını kullanın.

Her iki havşanın merkezlerini hizalayın ve genişletme somunlarını elle 3 veya 4 dönüş sıkın. Sonra bunları tork anahtarları ile tam olarak sıkın.

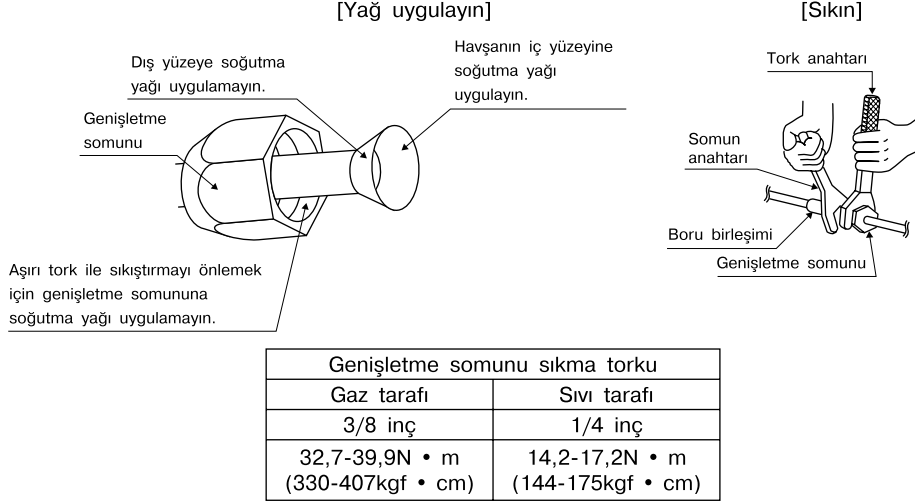

2-1. Boru İşleri Hakkında İkazlar.

- 1) Borunun açık ucunu toz ve rutubete karşı koruyun.
- 2) Tüm boru bükümleri mümkün olduğu kadar yumuşak olmalıdır. Büküm için bir boru bükücü kullanın.

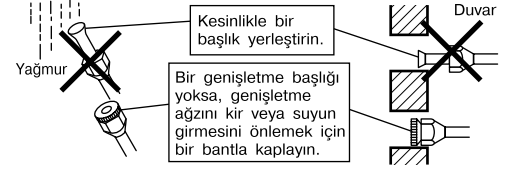

2-2. Bakır ve Isı İzolasyon malzemelerinin seçimi.

- Ticari bakır boru ve fittingler kullanırken, aşağıdakilere dikkat edin:
- 1) İzolasyon malzemesi: Polietilen köpük
Isı iletkenlik oranı: 0,041 ila 0,052W/mK (0,035 ila 0,045kcal/mh°C)
Soğutma gaz borusunun yüzey sıcaklığı maksimum 110°C'e ulaşır.
Bu sıcaklığa dayanıklı ısı izolasyon malzemelerini seçin.

- 2) Keskinlikle aşağıdaki şekilde gaz ve sıvı borularını izole edin ve izolasyon boyutlarını sağlayın.

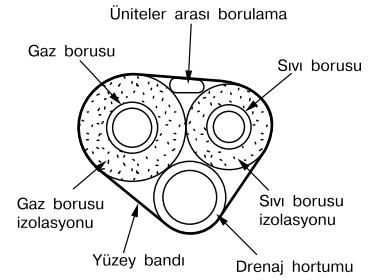

Gaz tarafı	Sıvı tarafı	Gaz borusu ısı izolasyonu	Sıvı borusu ısı izolasyonu
O.D. 9,5mm	O.D. 6,4mm	I.D. 12-15mm	I.D. 8-10mm
Minimum eğme yarıçapı		Kalınlık 10mm Min.	
30mm veya daha fazla			
Kalınlık 0,8mm (C1220T-0)			

- 3) Gaz ve sıvı soğutucu boruları için ayrı ısı izolasyon boruları kullanın.

Deneme İşletimi ve Test

1. Deneme işletimi ve test.

1-1 Besleme voltajını ölçün ve belirlenen aralıkta olduğunu kontrol edin.

1-2 Deneme işletimi soğutma veya ısıtma modunda yapılmalıdır.

• Soğutma modunda en düşük program sıcaklığını seçin, ısıtma modunda ise en yüksek program sıcaklığını seçin.

1) Deneme işletimi oda sıcaklığına bağlı olarak her iki modda iptal edilebilir.

Deneme işletimi için aşağıda tarif edilen biçimde uzaktan kumandayı kullanın.

2) Deneme işletimi tamamlandıktan sonra, sıcaklığı normal bir düzeye getirin (soğutma modunda 26°C ila 28°C, ısıtma modunda 20°C ila 24°C).

3) Koruma için sistem kapatıldıktan sonra 3 dakika sonra yeniden başlatma işlemini iptal eder.

1-3 Izgara hareketi gibi tüm işlev ve parçaların düzgün çalıştığından emin olmak için test işletimini Kullanıcı Kılavuzuna uygun olarak gerçekleştirin.

• Klima cihazı bekleme modunda iken az miktarda enerjiye ihtiyaç duyar. Sistem montajdan sonra belli bir süre kullanılmayacaksa gereksiz enerji tüketimini önlemek için devre kesiciyi kapatın.

• Devre kesici klima cihazına giden gücü kapatmak için kesme yaparsa, sistem devre kesici tekrar açıldığında ilk işletim moduna döner.

Uzaktan kumanda ile deneme işletimi

1) Sistemi açma / kapama için ON/OFF butonuna basın.

2) Aynı zamanda TEMP ve MODE butonlarının ortasına basın.

3) MODE butonuna iki defa basın.

(Deneme İşletim modunun seçildiğini gösteren “7” göstergede görünecektir.)

4) Deneme işletim modu yaklaşık 30 dakika sonra sona erer ve normal moda geçer.

Deneme işletiminden çıkmak için ON/OFF butonuna basın.

2. Test maddeleri.

Test maddeleri	Belirti (RC üzerinde tanı göstergesi)	Kontrol
İç ve dış üniteler sağlam temeller üzerine düzgün biçimde monte edilmişlerdir.	Düşme, sarsılma, gürültü	
Soğutucu gaz kaçağı yoktur.	Hatalı soğutma/ ısıtma işlevi	
Soğutucu gaz ve sıvı boruları ve iç drenaj hortum uzantısı ısıtılarak izole edilmiştir.	Su kaçağı	
Drenaj borusu düzgün biçimde monte edilmiştir.	Su kaçağı	
Sistem düzgün biçimde topraklanmıştır.	Elektrik kaçağı	
Kablo bağlantılarını bağlamak için belirtilen kablolar kullanılmıştır.	Arıza veya yanma hasarı	
İç ve dış ünitenin hava girişi veya çıkışı için açık kanallar vardır. Kapatma vanaları açıktır.	Hatalı soğutma/ ısıtma işlevi	
İç ünite uzaktan kumanda komutlarını düzgün biçimde almaktadır.	Arızalı	

MEMO

DAIKIN INDUSTRIES, LTD.

Head office:
Umeda Center Bldg., 2-4-12, Nakazaki-Nishi,
Kita-ku, Osaka, 530-8323 Japan

Tokyo office:
JR Shinagawa East Bldg., 2-18-1, Konan,
Minato-ku, Tokyo, 108-0075 Japan
http://www.daikin.com/global_ac/

DAIKIN EUROPE NV

Zandvoordestraat 300, B-8400 Oostende, Belgium



Two-dimensional bar code is a code
for manufacturing.

3P207973-1D

M07B030C (0911) HT