

DAIKIN

INSTALLATION MANUAL

R410A Split Series

INVERTER

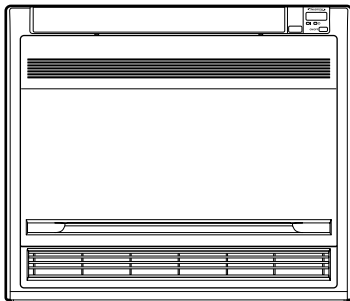

Models

FVXS25FV1B

FVXS35FV1B

FVXS50FV1B

Installation manual
R410A Split series

English

Installationsanleitung
Split-Baureihe R410A

Deutsch

Manuel d'installation
Série split R410A

Français

Montagehandleiding
R410A Split-systeem

Nederlands

Manual de instalación
Serie Split R410A

Español

Manuale d'installazione
Serie Multiambienti R410A

Italiano

Εγχειρίδιο εγκατάστασης
διαιρούμενης σειράς R410A

Ελληνικά

Manual de Instalação
Série split R410A

Portugues

Руководство по монтажу
Серия R410A с раздельной установкой

Русский

Montaj kılavuzları
R410A Split serisi

Türkçe



Меры по Обеспечению Безопасности

- Для обеспечения правильного монтажа внимательно изучите данные Меры по Обеспечению Безопасности.
- В данном руководстве меры предосторожности подразделяются на ПРЕДУПРЕЖДЕНИЕ и ПРЕДОСТЕРЕЖЕНИЕ. Следите за соблюдением всех указываемых мер предосторожности: все они важны для обеспечения безопасности.



⚠ ПРЕДУПРЕЖДЕНИЕ .. Несоблюдение любого из ПРЕДУПРЕЖДЕНИЕ может привести к таким серьезным последствиям, как серьезные травмы или гибель людей.

⚠ ПРЕДОСТЕРЕЖЕНИЕ ... Несоблюдение какого-либо из ПРЕДОСТЕРЕЖЕНИЕ может привести к серьезным последствиям в некоторых случаях.

- На протяжении всего данного руководства используются следующие символы техники безопасности:

 Внимательно соблюдайте инструкции.	 Проверьте наличие заземления.	 Запрет доступа.
--	---	---

- По окончании монтажа проверьте правильность его выполнения. Предоставляйте пользователю соответствующие инструкции по использованию и очистке блока согласно Руководству по эксплуатации.

⚠ ПРЕДУПРЕЖДЕНИЕ	
• Нельзя доверять монтаж кому-либо, кроме дилера или другого специалиста в этой области. Нарушение правил монтажа может привести к утечке воды, вызвать электрический удар или явиться причиной пожара.	
• Устанавливайте кондиционер согласно инструкциям, приведенным в данном руководстве; неполный монтаж может привести к утечке воды, электрическому удару или пожару.	
• Следите за тем, чтобы использовались монтажные компоненты из комплекта поставки или из специфицированной номенклатуры. Использование других компонентов чревато возможностью ухудшения работы, утечки воды, поражения электрическим током или пожара.	
• Устанавливайте кондиционер на прочном основании, способном выдержать вес блока. Несоответствующее основание или неполный монтаж могут привести к травмам при падении блока с основания.	
• Электрический монтаж следует выполнять согласно руководству по монтажу и с соблюдением государственных правил электрического монтажа или в соответствии с утвержденными нормативными документами. Недостаточная компетентность или неполный электрический монтаж могут привести к электрическому удару или пожару.	
• Следите за тем, чтобы использовалась отдельная цепь питания. Ни в коем случае не пользуйтесь источником питания, обслуживающим также другое электрическое оборудование.	
• Для электрической проводки используйте кабель, длина которого должна покрывать все расстояние без наращиваний. Не пользуйтесь удлинителями. Не подключайте к источнику питания другие нагрузки, пользуйтесь отдельной цепью питания. (Несоблюдение данного правила может привести к перегреву, электрическому удару или пожару.)	
• Для электрических соединений между комнатным и наружным блоками используйте провода указанных типов. Надежно закрепляйте провода межсоединений таким образом, чтобы на их контактные выводы не воздействовали никакие внешние механические напряжения. ненадежные соединения или крепления могут привести к перегреву клемм или к пожару.	
• После подключения проводов межсоединений и проводов питания расправьте кабели таким образом, чтобы они не создавали ненужного давления на крышки или панели электрических блоков. Закройте провода крышками. Неплотное закрытие крышки может привести к перегреву клемм, вызвать электрический удар или явиться причиной пожара.	
• Если во время монтажа происходит утечка хладагента, проветрите помещение. (Под воздействием пламени хладагент испускает ядовитый газ.)	
• По окончании всех монтажных работ убедитесь в отсутствии утечек хладагента. (Под воздействием пламени хладагент испускает ядовитый газ.)	
• При установке или перестановке системы следите за тем, чтобы в цепь хладагента не попадали никакие вещества, кроме самого хладагента (R410A) – например, воздух. (Любое попадание в канал хладагента воздуха или других посторонних веществ приводит к аномальному повышению давления или к разрушению канала, что чревато нанесением травм.)	
• При откачивании, отключите компрессор перед снятием трубопровода для хладагента. Если компрессор все еще работает, а при откачке открыт запорный клапан, при снятии трубопровода для хладагента вовнутрь будет засосан воздух, что приведет к ненормальному давлению в цикле замораживания, в результате чего произойдет поломка или даже травма.	
• При установке, перед запуском компрессора надежно закрепляйте трубопровод для хладагента. Если компрессор не подсоединен, а при откачке открыт запорный клапан, при снятии трубопровода для хладагента вовнутрь будет засосан воздух, когда будет включен компрессор, что приведет к ненормальному давлению в цикле замораживания, в результате чего произойдет поломка или даже травма.	
• Проверьте наличие заземления. Не заземляйте блок присоединением к трубе коммунальной службы, к разряднику или к телефонному заземлению. Несоответствующее заземление может привести к поражению электрическим током или пожару. Сильные всплески токов от молнии или от других источников могут вызывать повреждения кондиционера.	
• Проконтролируйте установку выключателя тока утечки заземления. Отсутствие прерывателя утечки на землю может явиться причиной поражения электрическим током или пожара.	

⚠ ПРЕДОСТЕРЕЖЕНИЕ	
• Не устанавливайте кондиционер в местах, где существует опасность воздействия на него утечки горючего газа. Если газ вытекает и накапливается около блока, это может привести к пожару.	
• Монтируйте дренажный трубопровод согласно инструкциям из данного руководства. Нарушение правил сооружения трубопровода может привести к затоплению.	
• Затягивайте гайку раструба согласно указанной методике, например, с помощью гаечного ключа с ограничением по крутящему моменту. Если затянуть гайку раструба слишком сильно, гайка раструба может в результате длительной эксплуатации треснуть и вызвать утечку хладагента.	

Принадлежности

Комнатный блок (A) – (I)

(A) Установочная плата	1	(D) Изоляционная пластина	2	(G) Батарейки на сухих элементах AAA	2
(B) Фотокаталитический титан-апатитовый фильтр очистки воздуха	2	(E) Беспроводной блок дистанционного управления	1	(H) Руководство по эксплуатации	1
(C) Дренажный шланг	1	(F) Держатель блока ДУ	1	(I) Руководство по монтажу	1

Выбор места установки

- Перед принятием решения о месте установки получите согласие пользователя.

1. Комнатный блок

- Комнатный блок следует устанавливать в месте, где:
 - 1) соблюдаются ограничения по выбору места установки, указанные в монтажных чертежах комнатного блока,
 - 2) обеспечивается беспрепятственная подача воздуха по впускному и выпускному каналам,
 - 3) блок не попадает под прямое солнечное излучение,
 - 4) блок удален от источника тепла или пара,
 - 5) отсутствует источник испарений машинного масла (такие испарения могут укоротить срок службы комнатного блока),
 - 6) в помещении циркулирует прохладный (теплый) воздух,
 - 7) блок удален от люминесцентных ламп с электронным зажиганием (инверторного типа или с быстрым запуском), поскольку их воздействие может неблагоприятно сказаться на дальности дистанционного управления,
 - 8) блок находится на удалении не менее одного метра от телевизионного или радиоприемника (блок может создавать помехи изображению или звуку).

2. Беспроводной блок дистанционного управления

- 1) Если в помещении имеются люминесцентные лампы, включите все и определите позицию (в радиусе 7 метров), на которой обеспечивается надлежащий прием сигналов дистанционного управления комнатным блоком.
- 2) Настройте микропереключатель. Осуществите настройку в соответствии с типом блока, приобретенным заказчиком. По умолчанию переключатель находится на стороне теплового насоса.

- **Для выбора только охлаждения**

Переведите микропереключатели на режим только охлаждения.

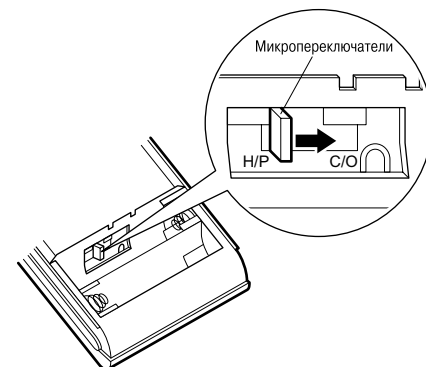

- **Для теплового насоса**

Убедитесь, что переключатели находятся на стороне теплового насоса. Если они настроены на режим только охлаждения, сдвиньте их в сторону теплового насоса.

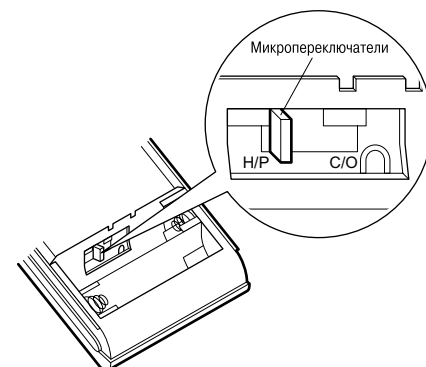

Монтажные Чертежи Комнатного Блока

Комнатный блок можно устанавливать по любому из трех указанных ниже стилистических профилей.

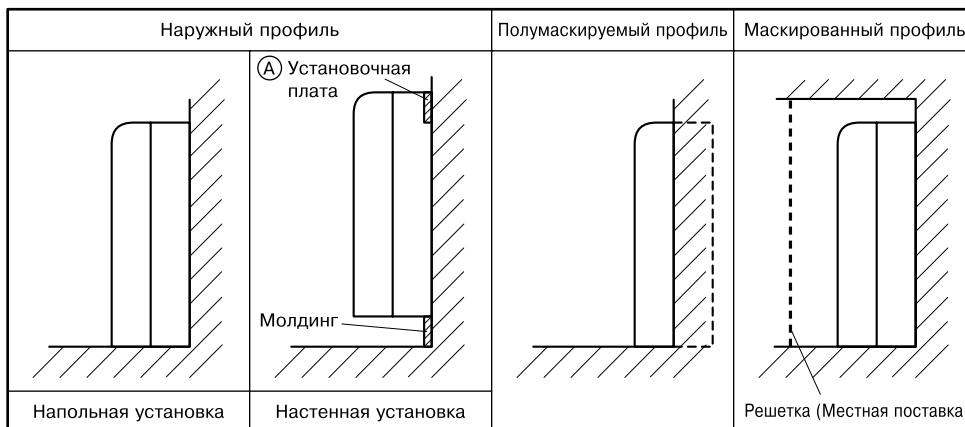

Место крепления установочной панели.

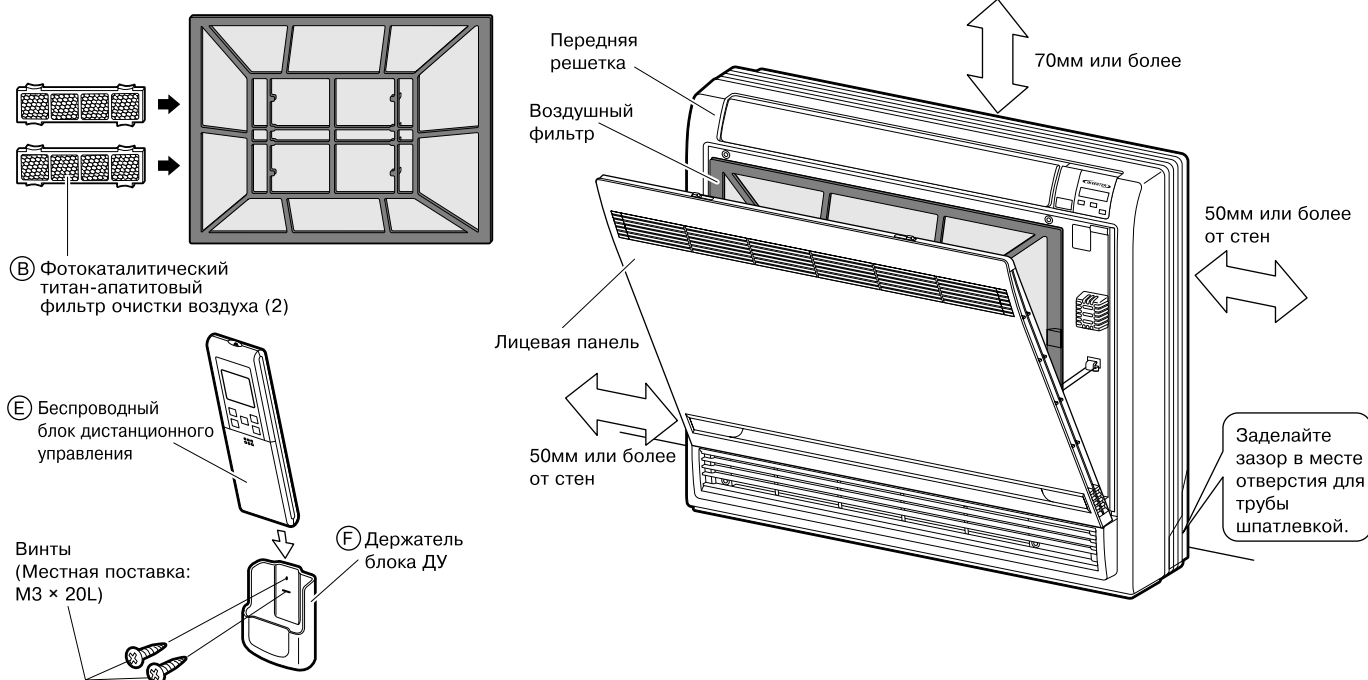
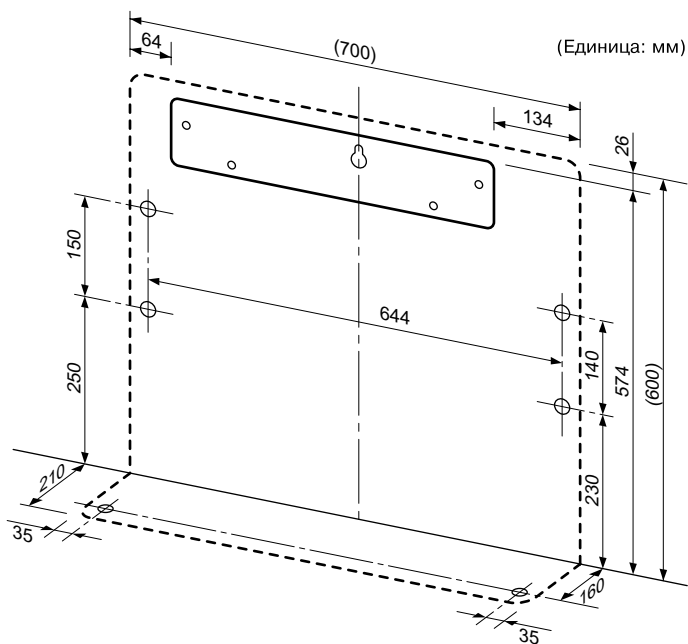

Краткое руководство по монтажу

1. Снятие и установка передней панели

• Метод удаления

- 1) Сдвиньте 2 стопора до щелчка.
- 2) Откройте лицевую панель и снимите ленту.
- 3) Снимите лицевую панель.

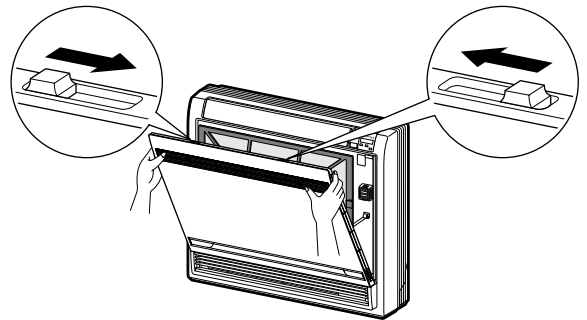

• Метод установки

- 1) Прикрепите переднюю решетку и лицевую панель после проведения ленты вокруг них.
- 2) Закройте лицевую панель и раздвиньте стопоры до щелчка по направлению наружу.

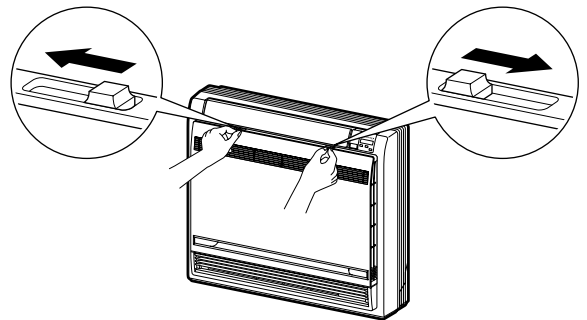

2. Снятие и установка передней решетки

• Метод удаления

- 1) Откройте лицевую панель.
- 2) Открутите 4 винта и снимите переднюю решетку, потянув ее вперед (3 выступа).

• Метод установки

- 1) Закрепите переднюю решетку с помощью 4 установочных винтов (3 выступа).
- 2) Установите лицевую панель в первоначальное положение.

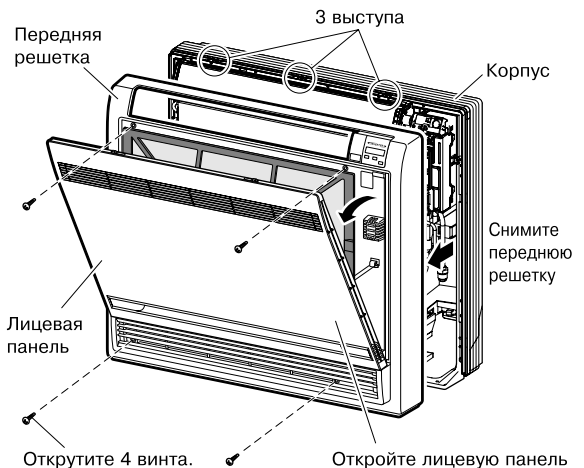

3. Способ задания различных адресов

При установке в одном помещении двух комнатных блоков возможно назначение двум беспроводным удаленным контроллерам различающихся между собой адресов.

- 1) Снимите переднюю решетку.
- 2) Подключите пластину крепления датчика и снимите переднюю металлическую крышку.
- 3) Отсоедините разъемы 5P, 6P и 7P.
- 4) Выньте блок электрических компонентов (1 винт).
- 5) Выньте термистор.
- 6) Снимите боковую металлическую крышку (7 выступов).
- 7) Разрежьте адресную перемычку (JA) на печатной плате.
- 8) Разрежьте адресную перемычку (J4) в удаленном контроллере.

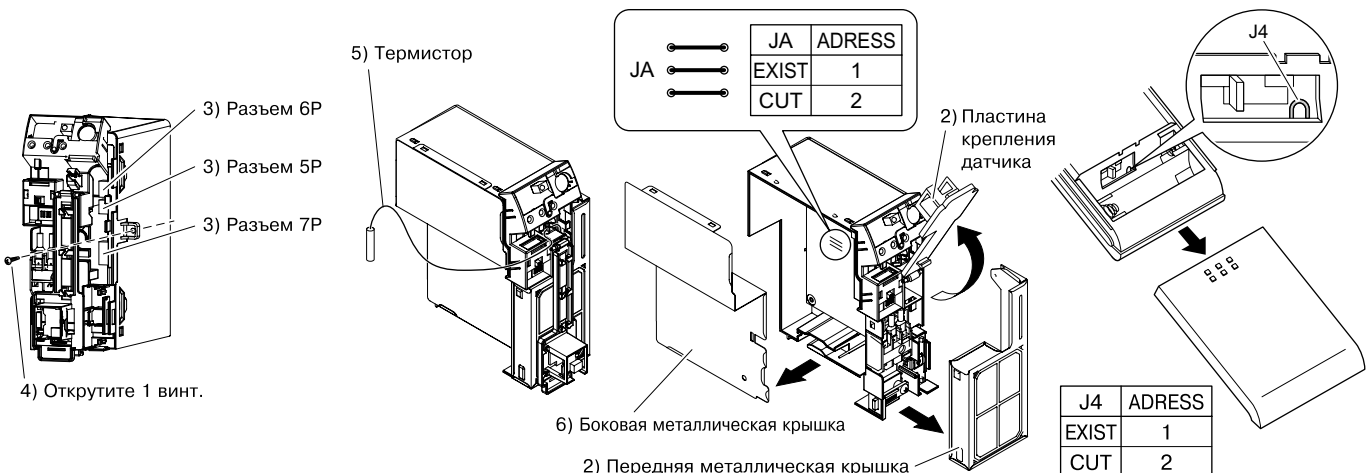

Монтаж комнатного блока (1)

Установка по наружному профилю

1. Трубы хладагента

- 1) Высверлите отверстие (диаметром 65мм) в месте, указанном символом  на рисунке ниже.
- 2) Отверстие может располагаться в разных местах в зависимости от того, с какой стороны трубы оно.
- 3) Прокладка труб описана в п. 6. **Присоединение трубы для хладагента** раздела **Монтаж комнатного блока (1)**.
- 4) Оставляйте около трубы свободное пространство чтобы облегчить присоединение трубы к комнатному блоку.

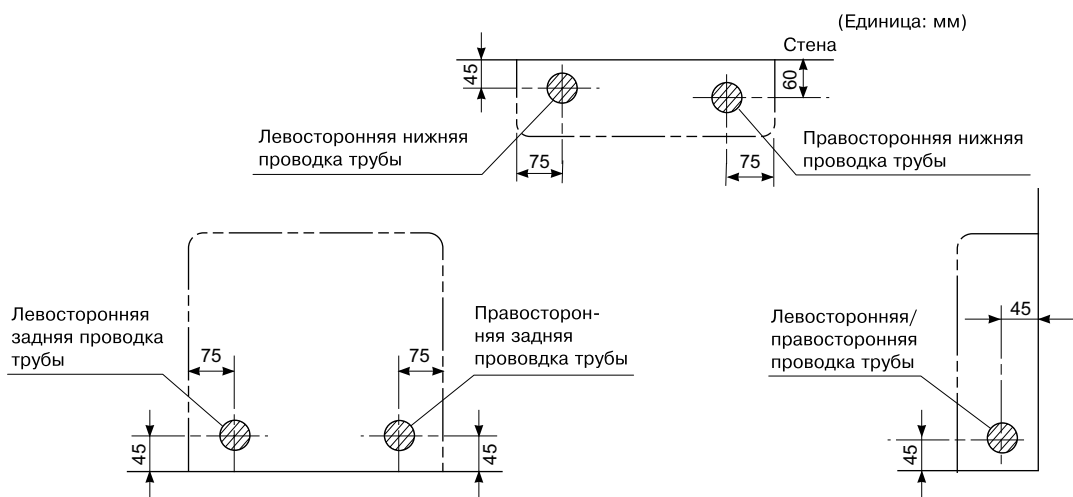

ПРЕДОСТЕРЕЖЕНИЕ

Мин. допустимая длина

- Для предотвращения шумов от наружного блока и вибрации минимальная длина трубы должна составлять 2,5м. (Механический шум и вибрация могут зависеть от метода установки блока и окружения, в котором он эксплуатируется.)
- Информация по максимальной длине трубопровода приводится в руководстве по монтажу наружного блока.
- Информация по подключению нескольких блоков приводится в руководстве по монтажу для конфигурации с несколькими наружными блоками.

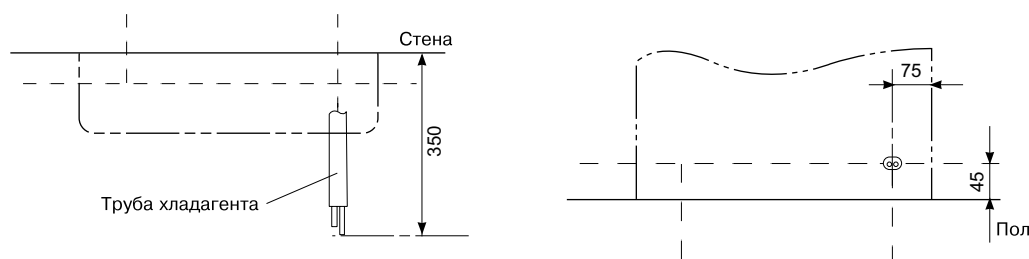

2. Высверливание отверстия в стене и монтаж заделываемой в стену трубы

- Для стен, содержащих металлический каркас или металлическую панель, необходимо монтировать встраиваемую в стену трубу и закрывать сквозное отверстие в стене крышкой для предотвращения возможного нагрева, поражения электрическим током или возникновения пожара.
 - Возникающие около трубы зазоры необходимо заделывать уплотнительным материалом для предотвращения утечки воды.
- 1) Высверлите в стене сквозное отверстие диаметром 65мм с наклоном вниз наружу.
 - 2) Введите в отверстие встраиваемую в стену трубу.
 - 3) Закройте сделанное в стене отверстие для трубы крышкой.
 - 4) После прокладки трубы для хладагента, электрического монтажа и монтажа дренажного трубопровода заделайте зазоры вблизи труб шпатлевкой.

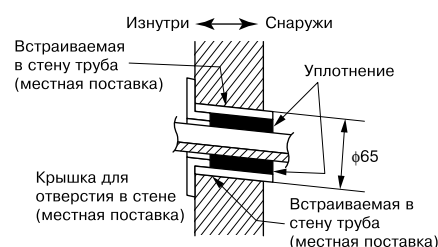

3. Дренажный трубопровод

- 1) В качестве дренажной трубы используйте имеющуюся в продаже трубу из жесткого поливинилхлорида (обычно это труба VP 20, наружный диаметр 26мм, внутренний диаметр 20мм).
- 2) Дренажный шланг (наружный диаметр на соединительном конце 18мм, длина 220мм) поставляется вместе с комнатным блоком. Подготовьте позицию для присоединения дренажного шланга, показанную на рисунке ниже.
- 3) Дренажную трубу следует располагать с таким **наклоном вниз**, чтобы вода текла равномерно, без застоев. (Не должно быть ловушек.)
- 4) Вставьте дренажный шланг на указанную глубину с тем, чтобы исключить его выталкивание из дренажной трубы.
- 5) **Заизолируйте дренажную трубу комнатного блока изоляционным материалом на отрезке не менее чем 10мм для предотвращения конденсации влаги.**
- 6) Снимите воздушные фильтры и влейте в дренажный поддон некоторое количество воды с целью контроля равномерности протекания воды.

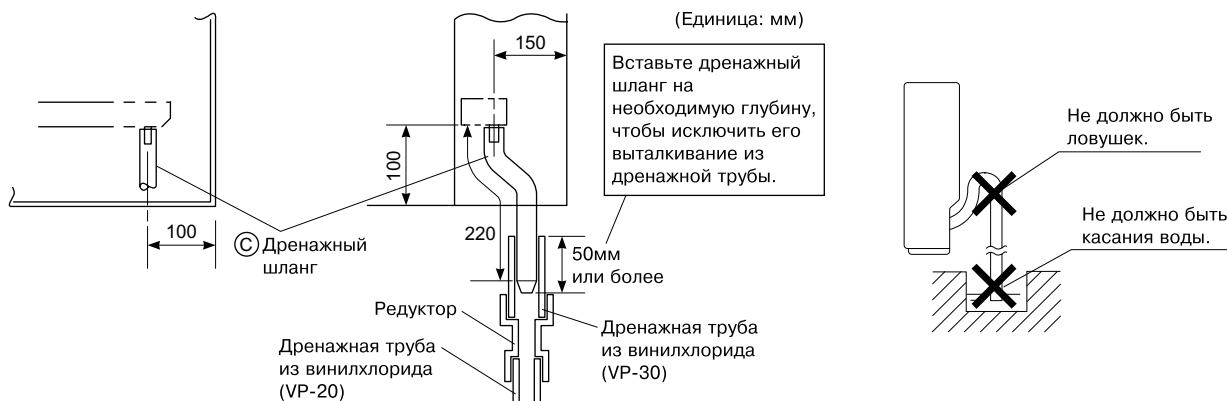

⚠ ПРЕДОСТЕРЕЖЕНИЕ

Для склеивания используйте поливинилхлоридную добавку, улучшающую сцепление. Несоблюдение данного правила может привести к утечке воды.

4. Монтаж комнатного блока

4-1. Подготовка

- Откройте лицевую панель, открутите 4 винта и снимите переднюю решетку, потянув ее вперед.
- Выполните процедуру, приведенную ниже, при снятии частей с прорезями.

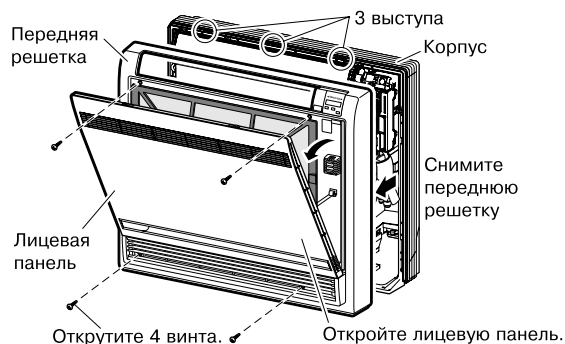

■ Для молдингов

- Выньте стойки. (Снимите части с прорезями в нижней раме с помощью кусачек.)

■ Для боковых трубопроводов

- Выньте стойки.
 - 1) Открутите 7 винтов.
 - 2) Снимите верхний кожух (2 выступа).
 - 3) Снимите левый и правый кожухи (2 выступа с каждой стороны).
 - 4) Снимите части с прорезями в нижней раме и кожухи с помощью кусачек.
 - 5) Установка осуществляется путем выполнения следующих этапов обратном порядке (3>2>1).

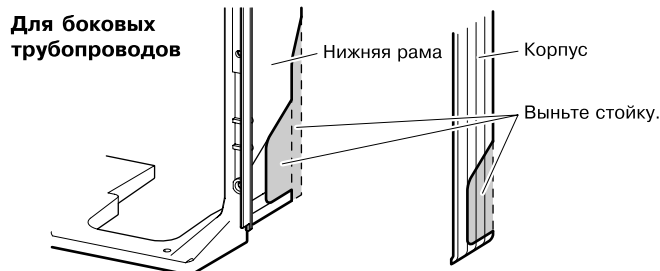
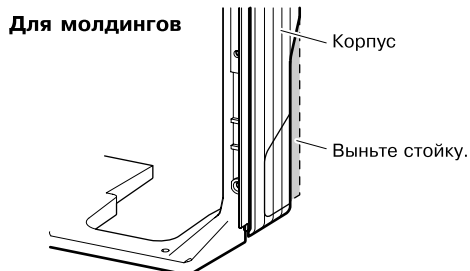
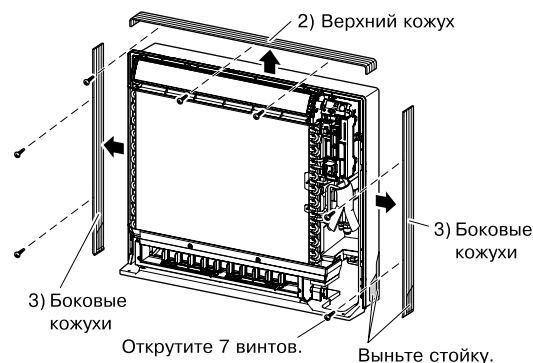

Монтаж комнатного блока (1)

4-2. Монтаж

- Закрепите 6 винтами для напольной установки. (Не забудьте закрепить к задней стенке.)
- При настенной установке, закрепите установочную пластину (А) 5 винтами и внутренний блок 4 винтами.
- Установочную плату следует монтировать на стене, способной выдержать вес комнатного блока.
 - 1) Временно прикрепите установочную плату к стене, обеспечьте полное выравнивание панели по горизонтали и отметьте на стене позиции для высверливания отверстий.
 - 2) Закрепите установочную плату на стене винтами.

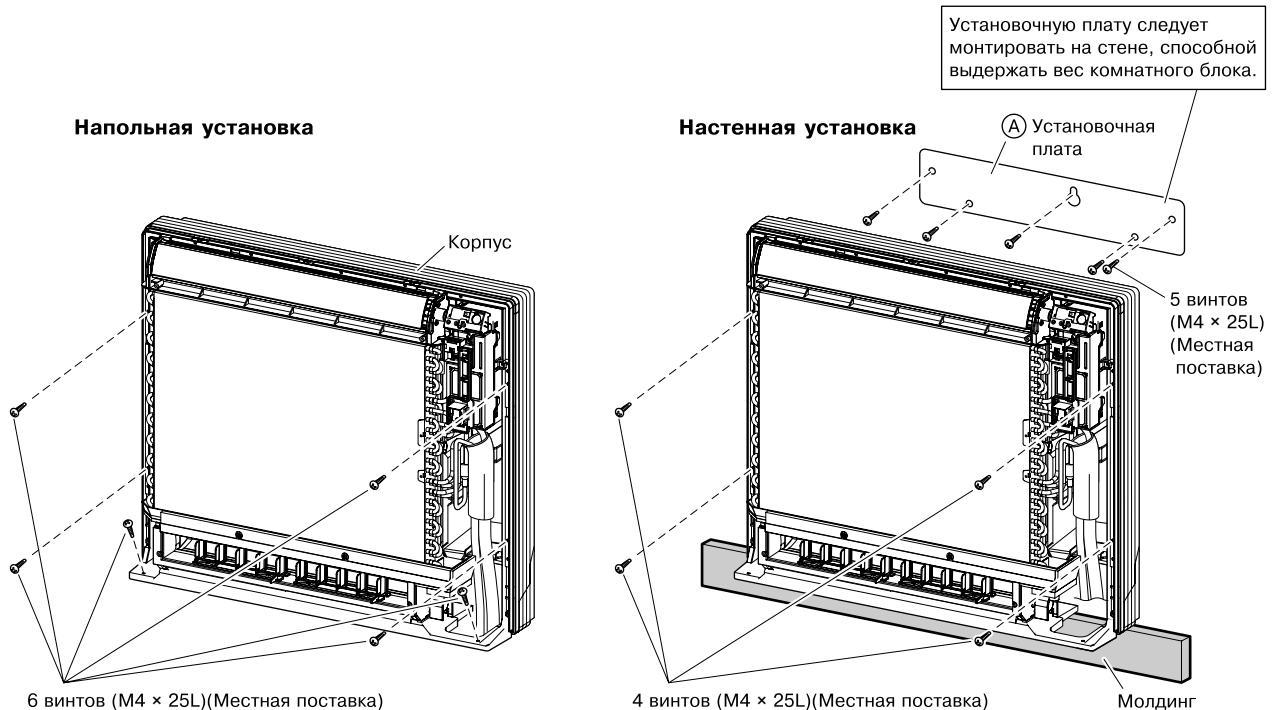

- 3) Закончив присоединение трубопровода для хладагента и дренажного трубопровода, заделайте зазоры сквозного отверстия шпатлевкой.

Зазор может привести к конденсации влаги на трубопроводе для хладагента и на дренажном трубопроводе или к проникновению в трубы насекомых.

- 4) По окончании всех соединений установите на прежнее место лицевую панель и переднюю решетку.

5. Раструб на конце трубы

- 1) Обрежьте конец трубы труборезальным приспособлением.
- 2) Удалите заусенцы с поверхности резки, направленной вниз, во избежание попадания крошки от резки в трубу.
- 3) Наденьте на трубу гайку раструба.
- 4) Выполните раструб.
- 5) Проконтролируйте правильность выполнения раструба.

⚠ ПРЕДУПРЕЖДЕНИЕ

- 1) Не наносите на раструб минеральное масло.
- 2) Оберегайте систему от попадания в нее минерального масла, поскольку это приводит к укорачиванию срока службы блоков.
- 3) Ни в коем случае не пользуйтесь трубопроводом, ранее использованным в других установках. Используйте только компоненты, поставляемые с блоком.
- 4) Для обеспечения установленного срока службы блока R410A ни в коем случае не помещайте в него сушильный материал.
- 5) Сушильный материал может раствориться и повредить систему.
- 6) Недостаточный раструб может привести к утечке газообразного хладагента.

(Отрезайте точно под прямыми углами.)
Удалите заусенцы

Раструб

Установите точно на позицию, указанную ниже.

A	Раструбное приспособление для R410A	Обычное раструбное приспособление	
	Захватный тип	Захватный тип (Жесткопный тип)	Тип с крыльчатой гайкой (Тип Империял)
A	0-0,5мм	1,0-1,5мм	1,5-2,0мм

На внутренней поверхности раструба не должно быть механических дефектов.

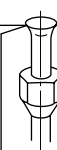

Конец трубы должен быть равномерно расширен в виде окружности идеальной формы.

Проконтролируйте установку гайки раструба.

6. Присоединение трубы для хладагента

- 1) Для затягивания гаек раструба пользуйтесь гаечным ключом с ограничением по крутящему моменту во избежание повреждений гаек раструба и возникновения утечек газа.

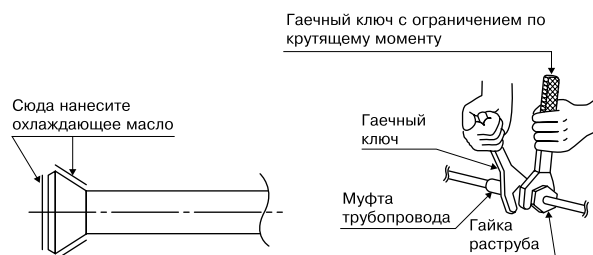

- 2) Совместите оси обоих раструбов и вручную поверните гайки раструба на 3 или 4 оборота. Далее полностью затяните гайки гаечным ключом с ограничением по крутящему моменту.
- 3) Для предотвращения утечки газа нанесите охлаждающее масло и на внутреннюю, и на наружную поверхности раструба. (Используйте охлаждающее масло для R410A.)

Крутящий момент затягивания гайки раструба		
Страна газа		Страна жидкости
25/35 Класс	50 Класс	25/35/50 Класс
3/8 дюйма	1/2 дюйма	1/4 дюйма
32,7-39,9Н·м (333-407кгс·см)	49,5-60,3Н·м (505-615кгс·см)	14,2-17,2Н·м (144-175кгс·см)

6-1. Меры предосторожности при работе с трубами

- 1) Защищайте открытый конец трубы от попадания пыли и влаги.
- 2) Все изгибы труб должны быть как можно более плавными. Для изгиба пользуйтесь гибочной машиной для труб. (Радиус изгиба должен быть не менее 30-40мм.)

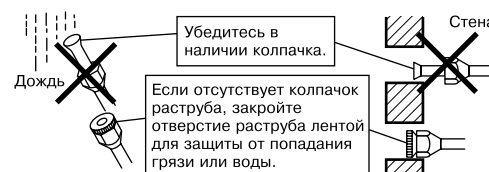

6-2. Выбор меди и теплоизоляционных материалов

- При выборе для работы медных труб и арматуры из рыночного ассортимента следите за выполнением указанных ниже требований:

- 1) Изоляционный материал: пенополиэтилен
Коэффициент теплопередачи: 0,041 to 0,052Вт/мК
(0,035-0,045ккал/ (м·час°С))
Температура на поверхности трубы для газообразного хладагента достигает максимума 110°С.
Выбирайте теплоизоляционные материалы, выдерживающие эту температуру.

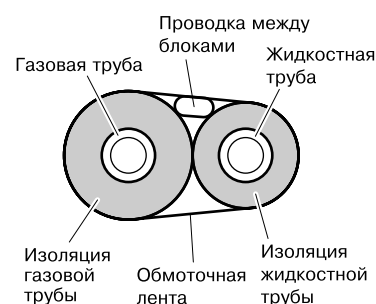

- 2) Проконтролируйте изоляцию как газового, так и жидкостного трубопровода и соблюдение габаритов изоляционного покрытия, указанных ниже.

Страна газа		Страна жидкости	Тепловая изоляция газовой трубы		Тепловая изоляция жидкостной трубы
25/35 Класс	50 Класс		25/35 Класс	50 Класс	
О.Д. 9,5мм	О.Д. 12,7мм	О.Д. 6,4мм	І.Д. 12-15мм	І.Д. 14-16мм	І.Д. 8-10мм
Толщина 0,8мм			Толщина 10мм Мин.		

- 3) Используйте отдельные теплоизоляционные трубки для газовой трубы и трубы с жидким хладагентом.

Монтаж комнатного блока (1)

7. Контроль утечек газа

- 1) После очистки воздухом проконтролируйте отсутствие утечки газа.
- 2) См. разделы по очистке воздухом и проверке утечек газа в руководстве по монтажу наружного блока.

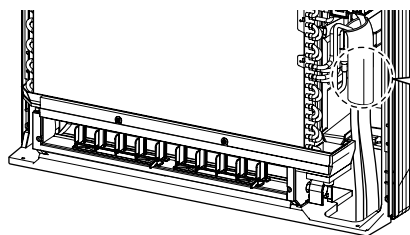

Проконтролируйте отсутствие утечки в данном месте.

- Облейте этот участок мыльной водой и внимательно проконтролируйте возможную утечку газа.
- По окончании проверки вытрите остатки мыльной воды.

8. Присоединение соединительного патрубка

- Присоединяйте патрубок по окончании описанного выше контроля отсутствия утечки газа.
- 1) Отрежьте изолированную часть трубопровода, установленного на месте, чтобы она соответствовала соединяемой части.
 - 2) Закрепите паз на стороне трубопровода для хладагента и стыковое соединение на дополнительном трубопроводе лентой и убедитесь в отсутствии зазоров.
 - 3) Оберните паз и стыковое соединение входящей в комплект изоляционной пластиной (D) и убедитесь в отсутствии зазоров.

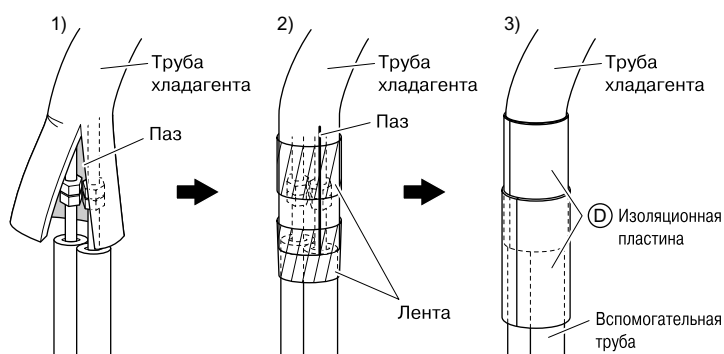

⚠ ПРЕДОСТЕРЕЖЕНИЕ

- 1) Надежно заизолируйте стыки труб.
Неполная изоляция может привести к утечке воды.
- 2) Нажмите на трубу изнутри, чтобы обеспечить отсутствие ненужного давления на переднюю решетку.

9. Присоединение дренажного шланга

Вставьте поставляемый дренажный шланг (C) в гнездо дренажного поддона.

Вставляйте дренажный шланг до упора, пока он не коснется заглушки гнезда.

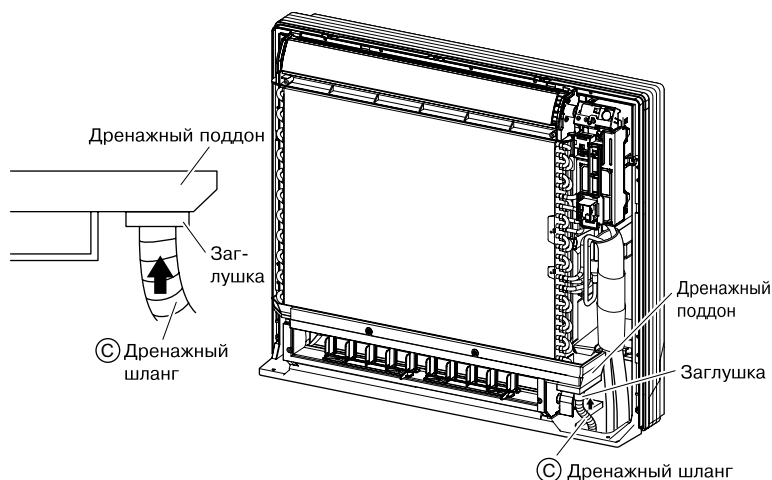

10. Электропроводка

При монтаже **комнатных блоков множественной конфигурации**, выполняйте работу по инструкции из руководства по монтажу, поставляемого с наружным блоком для множественной конфигурации.

- Подключите пластину крепления датчика, снимите переднюю металлическую крышку и подключите разветвительную проводку к клеммной колодке.
- 1) Оголяемые концы проводов (15мм).
 - 2) Следите за соответствием цвета изоляции проводов номерам контактных выводов клеммных блоков комнатного и наружного блоков и надежно привинчивайте провода к соответствующим клеммам.
 - 3) Присоединяйте провода заземления к соответствующим контактным выводам.
 - 4) Протягивайте провода для их надежной фиксации и далее закрепляйте провода держателем проводов.
 - 5) При соединении с адаптерной системой. Проложите кабель дистанционного управления и присоедините S21. (См. п. 11. При подключении к системе НА.)

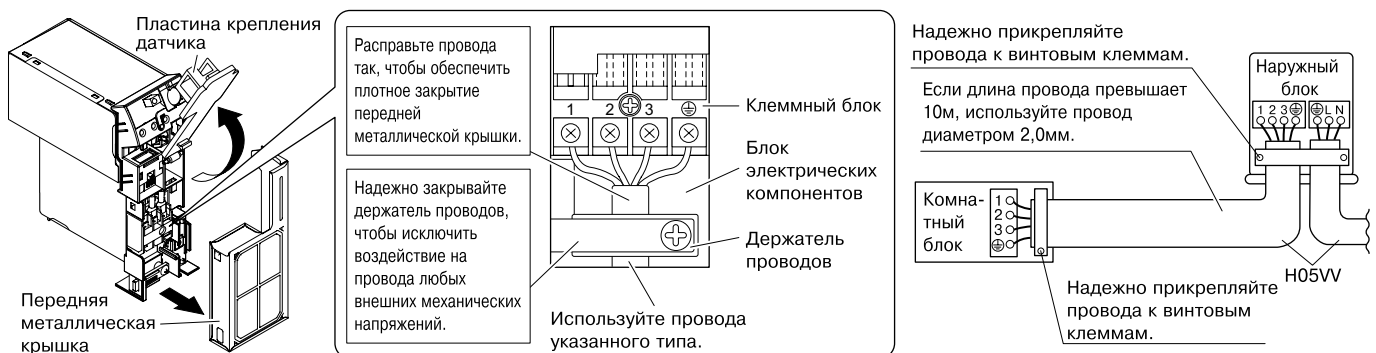

⚠ ПРЕДУПРЕЖДЕНИЕ

- 1) Не используйте провода с отводами, распределительную проводку, удлинители или радиальные соединения, поскольку они могут привести к перегреву, поражению электрическим током или пожару.
- 2) **Не используйте электрические детали, приобретенные в местной торговой сети. Не разветвляйте провод, подающий питание для насоса (например, от терминального блока), на другие устройства. Это может привести к возгоранию или поражению электротоком.**

11. При подключении к системе НА

- 1) Снимите блок электрических компонентов. (См. раздел 3. Способ задания различных адресов на стр. 4.)
- 2) Отрежьте штифты кусачками.
- 3) Проложите проводку в соответствии с рисунком и подключите соединительный шнур к разъему S21.
- 4) Прикрепите боковую металлическую крышку и датчик термистора и установите блок электрических компонентов в исходное положение.
- 5) Прикрепите разъемы 5P, 6P и 7P.
- 6) Установите на место переднюю металлическую крышку и пластину крепления датчика.

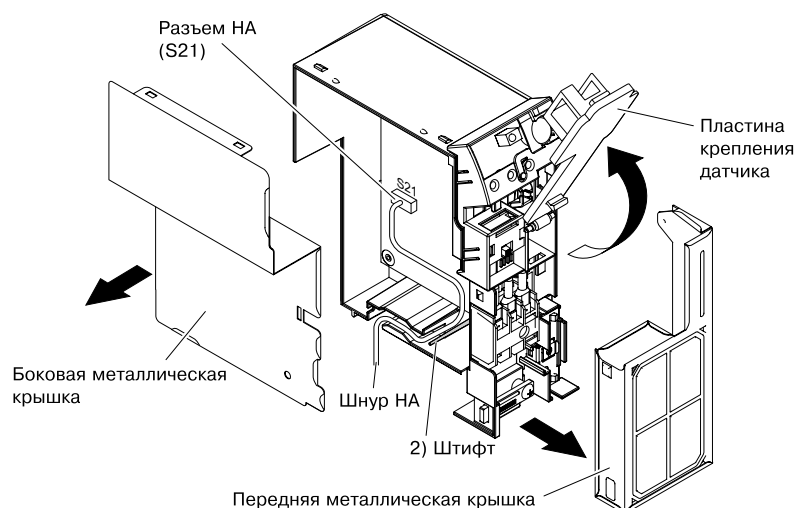

Монтаж комнатного блока (2)

Установка по полумаскируемому профилю

Здесь рассматриваются лишь позиции, являющиеся специфическими для данного метода монтажа. Дополнительные инструкции см. в п. Установка по наружному профилю.

1. Отверстие в стене

- Высверлите в стене отверстие диаметром, указанным на рисунке справа.



2. Установка дополнительной платы для присоединения основного блока

- Заднюю часть блока можно прикрепить винтами на позициях, указанных на рисунке снизу. При установке дополнительной платы учитывайте глубину внутренней стенки.

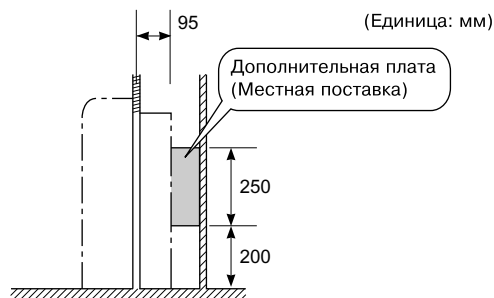
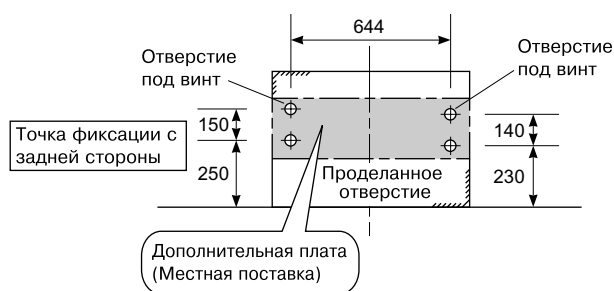

⚠ ПРЕДОСТЕРЕЖЕНИЕ

1) Необходимо использовать дополнительную плату для установки основного блока, иначе появится зазор между блоком и стеной.

3. Трубы хладагента

См. п. 1. Трубы хладагента в разделе **Монтаж комнатного блока (1)**

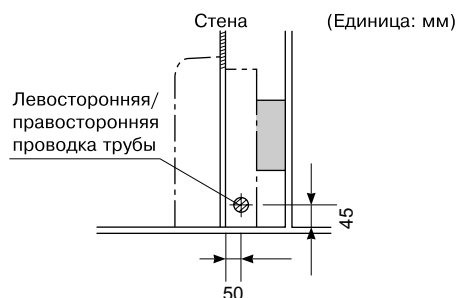
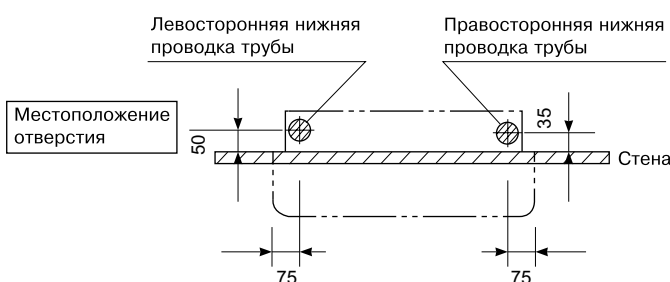

4. Монтаж комнатного блока

- 1) Снимите лицевую решетку.
- 2) Открутите 7 винтов.
- 3) Снимите верхний кожух (2 выступа).
- 4) Снимите боковые кожухи (2 выступа с каждой стороны).
- 5) Прикрепите комнатный блок к стене и закрепите его винтами в 6 местах (M4 × 25L).

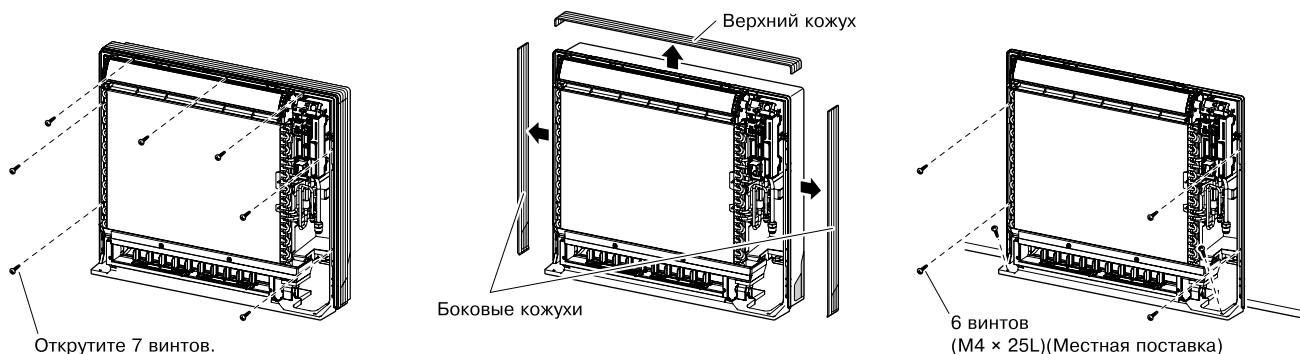

⚠ ПРЕДОСТЕРЕЖЕНИЕ

- 1) Горизонтальное выравнивание комнатного блока определите по кромке дренажного поддона.
- 2) Установите комнатный блок вплотную к стене.

ПРИМЕЧАНИЕ:

Информация по трубопроводу для хладагента, высверливанию отверстия в стене и монтажу встраиваемой в стену трубы, дренажному трубопроводу, монтажу комнатного блока, развальцовке конца трубы, присоединению трубы для хладагента, контролю отсутствия утечки газа, присоединению соединительной трубы, присоединению дренажного шланга, электропроводке при подключении к системе НА приводится в п. Установка по наружному профилю.

Монтаж комнатного блока (3)

Установка по маскированному профилю

Здесь рассматриваются лишь позиции, являющиеся специфическими для данного метода монтажа. Дополнительные инструкции см. в п. **Установка по наружному профилю**.

Устанавливайте блок согласно приводимым ниже инструкциям. Невыполнение этих инструкций может привести к нарушению процессов как охлаждения, так и нагрева и к конденсации влаги внутри корпуса.

- 1) Оставьте между основным блоком и потолком зазор, достаточный для беспрепятственного прохождения холодного/теплого воздуха.
- 2) Поместите между впускным и выпускным узлами разделительную пластину.
- 3) Установите разделительную пластину с правой стороны.
- 4) Переставьте переключатель ограничения вертикального дутья.
- 5) С помощью передвижной решетки воздуховыпускного отверстия выполните регулировку направления потока холодного/теплого воздуха.
- 6) Размер решетки должен составлять не менее 70% площади открытого отверстия.

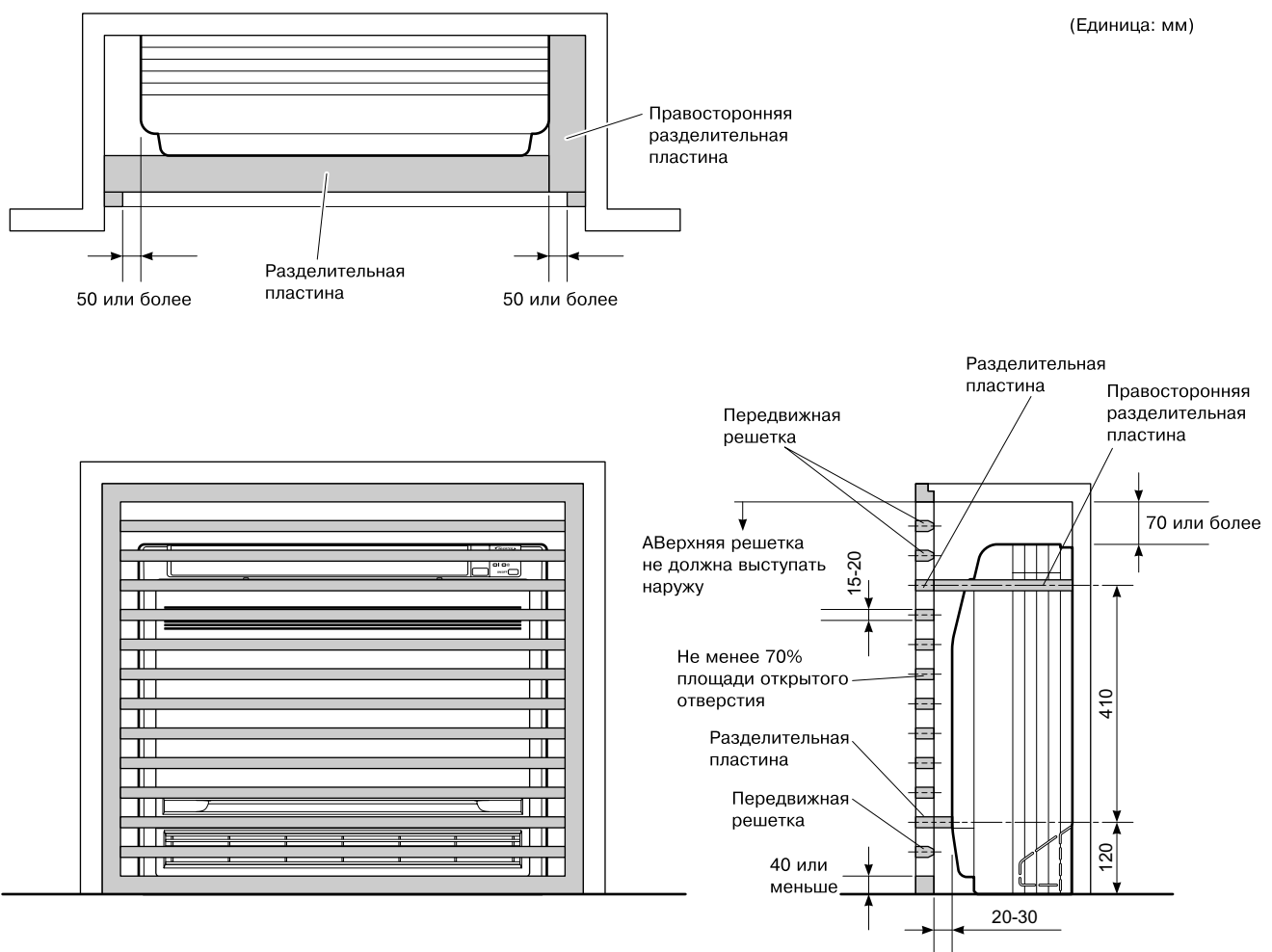

1. Трубы хладагента

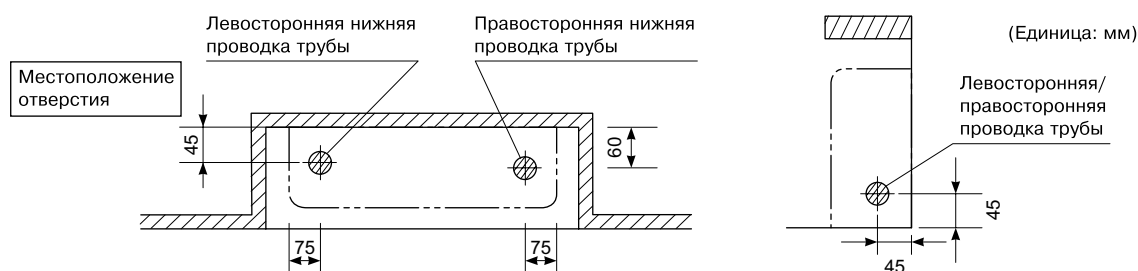

2. Перестановка переключателя ограничения вертикального дутья

Переставьте переключатель ограничения направляемого вверх потока воздуха (SW2-4) в положение **ВКЛЮЧЕНО** для ограничения направляемого вверх потока воздуха.

- 1) Снимите лицевую решетку.
- 2) Переставьте микропереключатель (SW2-4) на печатной плате блока электрических компонентов в положение ВКЛ.

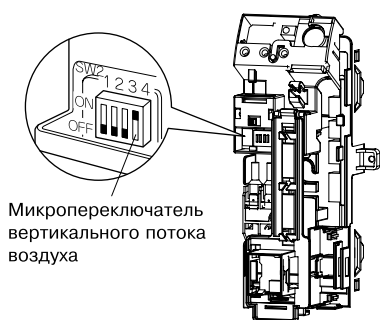

• Инструкции по установке и использованию переключателя

Номер переключателя	SW2-4
Задание функции	Ограничение направляемого вверх потока воздуха
ON ↑ OFF	ВКЛЮЧЕНО ↑ ВЫКЛЮЧЕНО
Использование	Переставьте в Включено для встраиваемых блоков
Заводская установка	ВЫКЛЮЧЕНО

⚠ ПРЕДОСТЕРЕЖЕНИЕ

Проконтролируйте, чтобы переключатель вертикального потока воздуха находился во включенном. Несоблюдение данной инструкции может привести к нарушению охлаждения/нагрева и к конденсации влаги внутри корпуса.

ПРИМЕЧАНИЕ:

Информация по трубопроводу для хладагента, высверливанию отверстия в стене и монтажу встраиваемой в стену трубы, дренажному трубопроводу, монтажу комнатного блока, развальцовке конца трубы, присоединению трубы для хладагента, контролю отсутствия утечки газа, присоединению соединительной трубы, присоединению дренажного шланга, электропроводке при подключении к системе **HA** приводится в п. **Установка по наружному профилю**.

Пробная операция и тестирование

1. Пробная операция и тестирование

1-1 Измерьте напряжение питания и удостоверьтесь в том, что оно находится в заданных интервалах.

1-2 Пробную операцию следует выполнять либо в режиме охлаждения, либо в режиме нагрева.

■ Для теплового насоса

• В режиме охлаждения выберите наименьшую программируемую температуру; в режиме нагрева выберите наибольшую программируемую температуру.

1) Пробная операция может быть заблокирована в любом режиме в зависимости от температуры в помещении.

При выполнении пробной операции пользуйтесь дистанционным управлением, как указано ниже.

2) По окончании пробной операции задайте нормальный уровень температуры (26°C-28°C в режиме охлаждения, 20°C-24°C в режиме нагрева).

3) С целью защиты система блокирует операцию перезапуска на три минуты после выключения.

■ Режим исключительно для охлаждения

• Выберите наименьшую программируемую температуру.

1) Пробная операция в режиме охлаждения может быть заблокирована в зависимости от температуры в помещении.

При выполнении пробной операции пользуйтесь дистанционным управлением, как указано ниже.

2) По окончании пробной операции установите нормальное значение температуры (26°C-28°C).

3) С целью защиты система блокирует операцию перезапуска на три минуты после выключения.

1-3 Выполните тестовую операцию согласно Руководству по эксплуатации для проверки правильности выполнения всех функций и работы всех элементов, например, перемещения вентиляционной решетки.

• Для кондиционера в состоянии покоя требуется небольшое количество энергии. Если система не подлежит использованию в течение длительного времени после монтажа, отключите питание с помощью выключателя для исключения ненужного потребления электрической энергии.

• Если срабатывает выключатель для отключения питания от кондиционера, система возвращается в исходный режим работы, как только выключатель вновь размыкается.

Пробная операция под управлением блока ДУ

1) Нажмите кнопку ВКЛ/ВЫКЛ для включения системы.

2) Нажмите TEMP (2 места) и MODE одновременно.

3) Дважды нажмите кнопку РЕЖИМ.

(На дисплее появится "7" для обозначения выбора пробной операции.)

4) Режим пробного прогона завершается по истечении примерно 30 минут с переключением на обычный режим. Для выхода из пробной операции нажмите кнопку ВКЛ/ВЫКЛ.

2. Пункты проверки

Пункты проверки	Симптом	Контроль
Правильность установки комнатного и наружного блоков на прочных основаниях.	Падение, вибрация, шум	
Отсутствие утечек газообразного хладагента.	Нарушение функций охлаждения/нагрева	
Тепловая изоляция труб для газообразного и жидкого хладагента и удлинителя дренажного шланга комнатного блока.	Утечка воды	
Правильность монтажа дренажной линии.	Утечка воды	
Правильность заземления системы.	Электрическая утечка	
Для соединений межблочной электропроводки используются провода с соответствующими характеристиками.	Выход из строя или обгорание	
Отсутствие препятствий в тракте подачи впускного или выпускного воздуха комнатного или наружного блока Открытое состояние запорных клапанов.	Нарушение функций охлаждения/нагрева	
Нарушение приема комнатным блоком сигналов дистанционного управления.	Нерабочее состояние	

DAIKIN INDUSTRIES, LTD.

Head office:
Umeda Center Bldg., 2-4-12, Nakazaki-Nishi,
Kita-ku, Osaka, 530-8323 Japan

Tokyo office:
JR Shinagawa East Bldg., 2-18-1, Konan,
Minato-ku, Tokyo, 108-0075 Japan
<http://www.daikin.com/global/>

DAIKIN EUROPE NV

Zandvoordestraat 300, B-8400 Oostende, Belgium



Two-dimensional bar code is a code for manufacturing.

3P191292-1A

M06B131A (0701) HT