

DAIKIN

INSTALLATION MANUAL

R410A Split Series

INVERTER

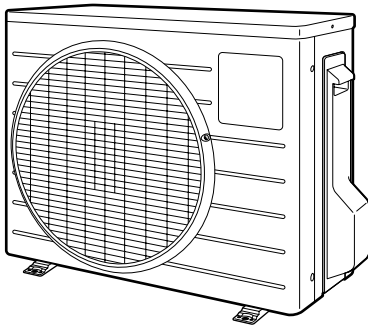

Models

RX20GV1B

RX25GV1B

RX35GV1B

RX20JV1B

RX25JV1B

RX35JV1B

RK20GV1B

RK25GV1B

RK35GV1B

Installation manual
R410A Split series

English

Installationsanleitung
Split-Baureihe R410A

Deutsch

Manuel d'installation
Série split R410A

Français

Montagehandleiding
R410A Split-systeem

Nederlands

Manual de instalación
Serie Split R410A

Español

Manuale d'installazione
Serie Multiambienti R410A

Italiano

Εγχειρίδιο εγκατάστασης
διαιρούμενης σειράς R410A

Ελληνικά

Manual de Instalação
Série split R410A

Portugues

Руководство по монтажу
Серия R410A с раздельной установкой

Русский

Montaj kılavuzları
R410A Split serisi

Türkçe



Меры по обеспечению безопасности

- Для обеспечения правильного монтажа внимательно изучите данные МЕРЫ ПО ОБЕСПЕЧЕНИЮ БЕЗОПАСНОСТИ.
- В данном руководстве меры предосторожности подразделяются на ПРЕДУПРЕЖДЕНИЕ и ПРЕДОСТЕРЕЖЕНИЕ. Следите за соблюдением всех указываемых мер предосторожности: все они важны для обеспечения безопасности.

⚠ ПРЕДУПРЕЖДЕНИЕ.. Несоблюдение любого из ПРЕДУПРЕЖДЕНИЕ может привести к таким серьезным последствиям, как серьезные травмы или гибель людей.



⚠ ПРЕДОСТЕРЕЖЕНИЕ.. Несоблюдение какого-либо из ПРЕДОСТЕРЕЖЕНИЕ может привести к серьезным последствиям в некоторых случаях.

- На протяжении всего данного руководства используются следующие символы техники безопасности:

 Внимательно соблюдайте инструкции.	 Проверьте наличие заземления.	 Запрет доступа.
--	---	---

- По окончании монтажа проверьте правильность его выполнения. Предоставляйте пользователю соответствующие инструкции по использованию и очистке блока согласно Руководству по эксплуатации.

⚠ ПРЕДУПРЕЖДЕНИЕ



• Нельзя доверять монтаж кому-либо, кроме дилера или другого специалиста в этой области. Нарушение правил монтажа может привести к утечке воды, вызвать электрический удар или явиться причиной пожара.	
• Устанавливайте кондиционер согласно инструкциям, приведенным в данном руководстве; неполный монтаж может привести к утечке воды, электрическому удару или пожару.	
• Следите за тем, чтобы использовались монтажные компоненты из комплекта поставки или из специфицированной номенклатуры. Использование других компонентов чревато возможностью ухудшения работы, утечки воды, поражения электрическим током или пожара.	
• Устанавливайте кондиционер на прочном основании, способном выдержать вес блока. Несоответствующее основание или неполный монтаж могут привести к травмам при падении блока с основания.	
• Электрический монтаж следует выполнять согласно руководству по монтажу и с соблюдением государственных правил электрического монтажа или в соответствии с утвержденными нормативными документами. Недостаточная компетентность или неполный электрический монтаж могут привести к электрическому удару или пожару.	
• Следите за тем, чтобы использовалась отдельная цепь питания. Ни в коем случае не пользуйтесь источником питания, обслуживающим также другое электрическое оборудование.	
• Для электрической проводки используйте кабель, длина которого должна покрывать все расстояние без наращиваний. Не пользуйтесь удлинителями. Не подключайте к источнику питания другие нагрузки, пользуйтесь отдельной цепью питания. (Несоблюдение данного правила может привести к перегреву, электрическому удару или пожару.)	
• Для электрических соединений между комнатным и наружным блоками используйте провода указанных типов. Надежно закрепляйте провода межсоединений таким образом, чтобы на их контактные выводы не воздействовали никакие внешние механические напряжения. ненадежные соединения или крепления могут привести к перегреву клемм или к пожару.	
• После подключения проводов межсоединений и проводов питания расправьте кабели таким образом, чтобы они не создавали ненужного давления на крышки или панели электрических блоков. Закройте провода крышками. Неплотное закрытие крышки может привести к перегреву клемм, вызвать электрический удар или явиться причиной пожара.	
• Если во время монтажа происходит утечка хладагента, проветрите помещение. (Под воздействием пламени хладагент испускает ядовитый газ.)	
• По окончании всех монтажных работ убедитесь в отсутствии утечек хладагента. (Под воздействием пламени хладагент испускает ядовитый газ.)	
• При установке или перестановке системы следите за тем, чтобы в цепь хладагента не попадали никакие вещества, кроме самого хладагента (R410A) – например, воздух. (Любое попадание в канал хладагента воздуха или других посторонних веществ приводит к аномальному повышению давления или к разрушению канала, что чревато нанесением травм.)	
• При откачивании, отключите компрессор перед снятием трубопровода для хладагента. Если компрессор все еще работает, а при откачке открыт запорный клапан, при снятии трубопровода для хладагента вовнутрь будет засосан воздух, что приведет к ненормальному давлению в цикле замораживания, в результате чего произойдет поломка или даже травма.	
• При установке, перед запуском компрессора надежно закрепляйте трубопровод для хладагента. Если компрессор не подсоединен, а при откачке открыт запорный клапан, при снятии трубопровода для хладагента вовнутрь будет засосан воздух, когда будет включен компрессор, что приведет к ненормальному давлению в цикле замораживания, в результате чего произойдет поломка или даже травма.	
• Проверьте наличие заземления. Не заземляйте блок присоединением к трубе коммунальной службы, к разряднику или к телефонному заземлению. Несоответствующее заземление может привести к поражению электрическим током или пожару. Сильные всплески токов от молнии или от других источников могут вызывать повреждения кондиционера.	
• Проконтролируйте установку выключателя тока утечки заземления. Отсутствие прерывателя утечки на землю может явиться причиной поражения электрическим током или пожара.	

⚠ ПРЕДОСТЕРЕЖЕНИЕ

• Не устанавливайте кондиционер в местах, где существует опасность воздействия на него утечки горючего газа. Если газ вытекает и накапливается около блока, это может привести к пожару.	
• Монтируйте дренажный трубопровод согласно инструкциям из данного руководства. Нарушение правил сооружения трубопровода может привести к затоплению.	
• Затягивайте гайку раструба согласно указанной методике, например, с помощью гаечного ключа с ограничением по крутящему моменту. Если затянуть гайку раструба слишком сильно, гайка раструба может в результате длительной эксплуатации треснуть и вызвать утечку хладагента.	
• Обязательно примите адекватные меры по предотвращению использования блока мелкими животными в качестве пристанища. Мелкие животные, вступив в контакт с электрическими деталями, могут вызвать сбой в работе блока, задымление или возгорание. Проинструктируйте заказчика о том, что пространство вокруг блока необходимо содержать в чистоте.	

Принадлежности

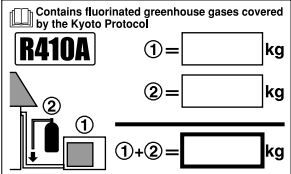
Принадлежности, поставляемые с наружным блоком:

(A) Руководство по монтажу	1	(B) Сливная пробка (модели с тепловым насосом)	1
(C) Этикетка количества хладагента 	1		
(D) Этикетка с многоязычной информацией о фторированных газах, способствующих созданию парникового эффекта 	1		

Меры предосторожности при выборе места для установки

- 1) Выбирайте основание, достаточно прочное для того, чтобы выдержать вес блока и его вибрацию без усиления рабочего шума.
- 2) Выбирайте такое место, в котором выпускаемый блоком горячий воздух или его рабочий шум не создают неудобств для соседей пользователя.
- 3) Не располагайте блок вблизи спальни или в другом подобном месте, где рабочий шум может причинять неудобства.
- 4) Необходимы пространства, достаточные для переноски блока вовнутрь и наружу.
- 5) Необходимо пространство, достаточное для прохождения воздуха, и не должно быть препятствий потоку воздуха вокруг воздухоприемника и воздуховыпускного узла.
- 6) Поблизости от места установки не должно быть источников возможной утечки воспламеняемого газа.
- 7) Устанавливайте блоки, прокладывайте шнуры питания и кабели межблочных соединений на удалении не менее 3 метров от телевизоров и радиоприемников. Это имеет целью защиту изображения и звука от помех. (Шумы могут быть слышны и при удалении более 3 м, это зависит от параметров радиоволн.)
- 8) В береговых зонах и в других местах, где в атмосфере присутствуют пары сульфатов, возможно сокращение срока службы кондиционера по причине коррозии.
- 9) Поскольку из наружного блока вытекает вода, не помещайте под блок предметы, требующие защиты от влаги.

ПРИМЕЧАНИЕ

не допускается подвесной монтаж на потолке и штабелирование.

ПРЕДОСТЕРЕЖЕНИЕ

При эксплуатации кондиционера при низких температурах наружного воздуха следуйте приводимым ниже инструкциям.

- 1) Для защиты наружного блока от воздействия ветра устанавливайте его таким образом, чтобы его всасывающая сторона была направлена к стене.
- 2) Ни в коем случае не устанавливайте наружный блок в таком месте, где его всасывающая сторона может оказаться под прямым воздействием ветра.
- 3) Для защиты от ветра устанавливайте на стороне выпуска воздуха наружного блока отражательный козырек.
- 4) В районах с сильными снегопадами выбирайте для установки место, где снег не может помешать работе блока.

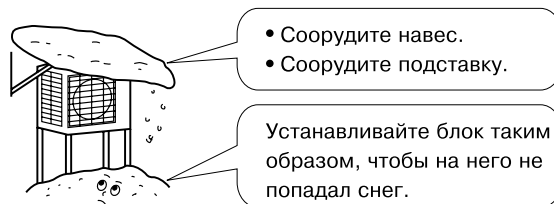

Рисунки по установке наружного блока

Макс. допустимая длина	15м
* Мин. допустимая длина	1,5м
Макс. допустимая высота	12м
Дополнительный хладагент, требуемый для трубы хладагента длиной более 10м.	20g/м
Газовая труба	O.D. 9,5мм
Жидкостная труба	O.D. 6,4мм

* Проконтролируйте добавление требуемого количества дополнительного хладагента. Невыполнение данного требования чревато ухудшением качества функционирования.

* Для предотвращения шумов от наружного блока и вибрации минимальная длина трубы должна составлять 1,5м. (Механический шум и вибрация могут зависеть от метода установки блока и окружения, в котором он эксплуатируется.)

Обмотайте изоляционную трубу лентой наружного покрытия снизу доверху.

⚠ ПРЕДОСТЕРЕЖЕНИЕ

Установите длину трубопровода от 1,5м до 15м.

Крышка запорного клапана

■ Инструкции по снятию крышки запорного клапана.

- Вывинтите винт на крышке запорного клапана.
- Переместите крышку вниз для ее снятия.

■ Инструкции по присоединению крышки запорного клапана.

- Вставьте верхнюю часть крышки запорного клапана в наружный блок для присоединения.
- Завинтите винты.

Оставляйте место для трубопровода и для сервисного доступа к электрическим цепям.

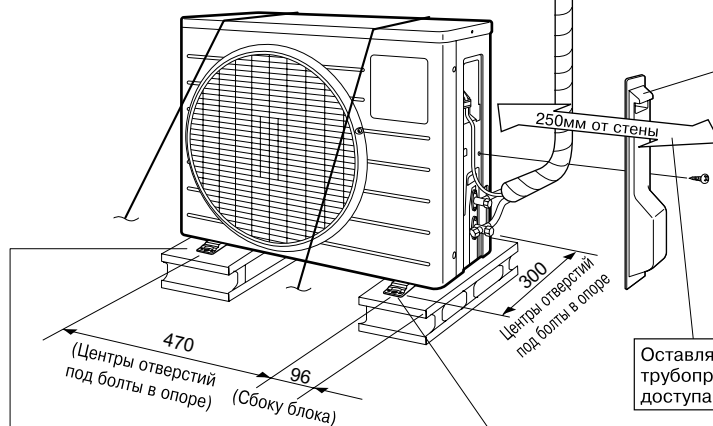

В местах с плохим дренажом используйте для наружных блоков блочные основания. Регулируйте высоту подставки вплоть до полного выравнивания блока по горизонтали. В противном случае может произойти утечка или выливание воды.

Если имеется опасность падения блока, пользуйтесь болтами в опоре либо проволокой.

единица: мм

Инструкции по установке

- Если на пути подачи воздуха во впускном или выпускном тракте наружного блока оказывается стена или другое препятствие, следуйте приводимым ниже инструкциям по монтажу.
- При любой из указанных ниже схем монтажа высота стены на вытяжной стороне не должна превышать 1200мм.

Стена с одной стороны

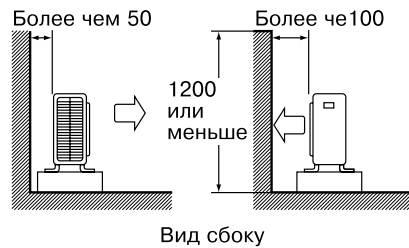

Стены с двух сторон

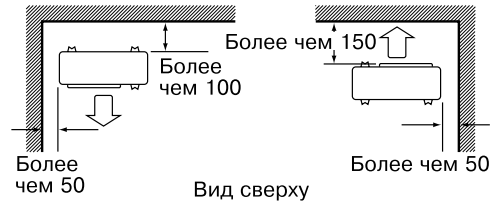

Стены с трех сторон

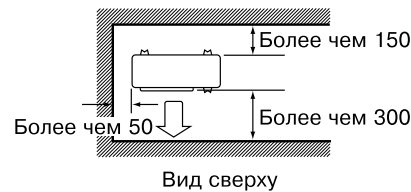

единица: мм

Меры предосторожности при установке

- Проверьте прочность и ровность основания для установки с тем, чтобы исключить возможность генерации шума смонтированным блоком или рабочей вибрации основания под блоком.
- Согласно чертежу основания, приведенному на, надежно закрепите блок с помощью фундаментных болтов. (Подготовьте четыре комплекта фундаментных болтов М8 или М10 с гайками и шайбами – вся эта номенклатура имеется в продаже.)
- Рекомендуется завинчивать фундаментные болты в основание на длину, отстоящую от поверхности фундамента на 20мм.

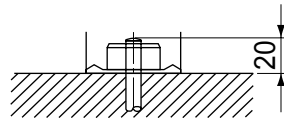

Установка наружного блока

1. Монтаж наружного блока.

- 1) При монтаже наружного блока руководствуйтесь пп. “Меры предосторожности при выборе места для установки” и “Рисунки по установке наружного блока”.
- 2) Если требуется дренаж, выполните нижеуказанные действия.

2. Дренажные операции. (Только для модели с тепловым насосом.)

- 1) Используйте для дренажа сливную пробку.
- 2) Если доступу в дренажное отверстие препятствует монтажное основание или поверхность пола, установите дополнительные подставки высотой не менее 30мм под опорами наружного блока.
- 3) В районах с низкими температурами не пользуйтесь дренажным шлангом при работе с наружным блоком. (При использовании этого шланга может произойти замерзание дренажных вод, приводящее к нарушению процессов нагрева.)

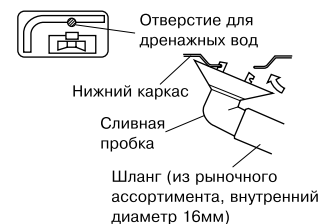

Установка наружного блока

3. Раструб на конце трубы.

- 1) Обрежьте конец трубы труборезальным приспособлением.
- 2) Удалите заусенцы с поверхности резания, направленной вниз, во избежание попадания крошки от резания в трубу.
- 3) Наденьте на трубу гайку раструба.
- 4) Выполните раструб.
- 5) Проконтролируйте правильность выполнения раструба.



Раструб

Установите точно на позицию, указанную ниже

A	Раструбное приспособление для R410A		Обычное раструбное приспособление	
	Захватный тип	Захватный тип (Жесткоэтный тип)	Тип с хвостчатой гайкой (Тип Империл)	
A	0-0,5мм	1,0-1,5мм	1,5-2,0мм	



⚠ ПРЕДУПРЕЖДЕНИЕ

- 1) Не наносите на раструб минеральное масло.
- 2) Оберегайте систему от попадания в нее минерального масла, поскольку это приводит к укорачиванию срока службы блоков.
- 3) Ни в коем случае не пользуйтесь трубопроводом, ранее использованным в других установках. Используйте только компоненты, поставляемые с блоком.
- 4) Для обеспечения установленного срока службы блока R410A ни в коем случае не помещайте в него сушительный материал.
- 5) Сушительный материал может раствориться и повредить систему.
- 6) Недостаточный раструб может привести к утечке газообразного хладагента.

4. Система труб для хлад-агента.

⚠ ПРЕДОСТЕРЕЖЕНИЕ

- 1) Используйте гайку раструба, прикрепленную к основному блоку. (Для предотвращения образования трещин вследствие окисления.)
- 2) Для предотвращения утечки газа наносите охлаждающее масло только на внутреннюю поверхность раструба. (Используйте охлаждающее масло для R410A.)
- 3) Используйте для затяжки гаек раструбов динамометрические гаечные ключи для предотвращения повреждения гаек и утечки газа.

Совместите центры обеих раструбов и затяните гайки раструбов, сделав 3 или 4 оборота рукой. После этого затяните их полностью с помощью динамометрических ключей.

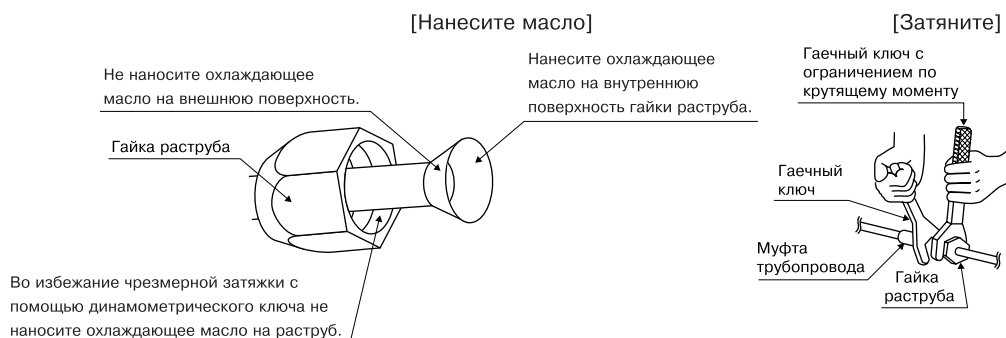

Крутящий момент затягивания гайки раструба		Крутящий момент затягивания колпачка клапана	
Сторона газа	Сторона жидкости	Сторона газа	Сторона жидкости
3/8 дюйма	1/4 дюйма	3/8 дюйма	1/4 дюйма
32,7~39,9 Н • м (333~407 кгс • см)	14,2~17,2 Н • м (144~175 кгс • см)	21,6~27,4 Н • м (220~280 кгс • см)	21,6~27,4 Н • м (220~280 кгс • см)
		Крутящий момент затягивания колпачка сервисного порта	10,8~14,7 Н • м (110~150 кгс • см)

5. Очистка воздуха и контроль утечки газа.

- По окончании работ с трубопроводом необходимо выполнить продувку воздухом и проконтролировать отсутствие утечки газа.

⚠ ПРЕДУПРЕЖДЕНИЕ

- Не примешивайте в процессе охлаждения какие-либо вещества, кроме заданного хладагента (R410A).
- Если возникла утечка газообразного хладагента, выполните проветривание помещения как можно скорее и в как можно большей степени.
- R410A, а также другие хладагенты, всегда следует собирать и не выпускать непосредственно в окружающую среду.
- Пользуйтесь вакуумным насосом исключительно для R410A. Использование одного и того же вакуумного насоса для работы с различными хладагентами может привести к повреждению вакуумного насоса или блока.

- Если используется дополнительный хладагент, выдувайте воздух из труб для хладагента и комнатного блока с помощью вакуумного насоса и затем загружайте дополнительный хладагент.
- Для воздействия на шток запорного клапана пользуйтесь шестигранным гаечным ключом (4мм).
- Все стыки труб для хладагента необходимо затягивать гаечным ключом с ограничением по крутящему моменту до указанной величины крутящего момента затягивания.

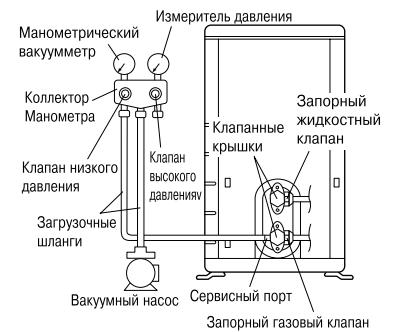

1) Присоедините утолщение загрузочного шланга (подводимого от коллектора манометра) к сервисному порту газового запорного клапана.



2) Полностью откройте клапан низкого давления (Lo) коллектора манометра и полностью закройте его клапан высокого давления (Hi). (Никакие операции с клапаном высокого давления в дальнейшем не выполняются.)



3) Выполните вакуумную откачку воздуха и убедитесь в том, что показания манометрического вакуумметра составляют $-0,1\text{МПа}$ (-76см. рт. ст.)*1.



4) Закройте клапан низкого давления коллектора манометра (Lo) и прекратите вакуумную откачку. (Оставьте это состояние на несколько минут и проследите за тем, чтобы стрелка манометрического вакуумметра не отклонялась назад.)*2.



5) Снимите крышки с жидкостного запорного клапана и газового запорного клапана.



6) Поверните шток жидкостного запорного клапана на 90 градусов против часовой стрелки шестигранным гаечным ключом с целью открытия клапана. Спустя 5 минут закройте его и проконтролируйте отсутствие утечки газа. Пользуясь мыльной водой, проверьте отсутствие утечек газа из раструба комнатного блока и раструба наружного блока и из клапанных штоков. По окончании проверки протрите насухо все обработанные мыльным раствором места.



7) Отсоедините загрузочный шланг от сервисного порта газового запорного клапана, затем полностью откройте жидкостный и газовый запорные клапаны. (Не пытайтесь повернуть шток клапана дальше его стопора.)



8) Затяните клапанные крышки и колпачки сервисного порта для газового и жидкостного клапанов гаечным ключом с ограничением по крутящему моменту до требуемой величины крутящего момента.

*1. Соотношение между длиной трубы и временем работы вакуумного насоса.

Длина трубы	До 15 метров
Время работы	Не менее 10 минут

*2. Если стрелка манометрического вакуумметра резко отклоняется назад, возможно примешивание к хладагенту воды или неплотный контакт в месте стыка труб. Проверьте все стыки труб и при необходимости заново затяните гайки, после чего заново выполните шаги 2) – 4).

Установка наружного блока

6. Повторная заливка хладагента.

Проверьте тип подлежащего использованию хладагента на шильдике устройства.

Меры предосторожности при добавлении R410A

Выполняйте заливку в жидком виде из жидкостной трубки.

Данный хладагент имеет смешанный состав, поэтому при добавлении его в газообразном виде может измениться состав хладагента, что воспрепятствует нормальной работе.

- 1) До загрузки проконтролируйте возможное присоединение к резервуару сифона. (При наличии сифона должно отображаться сообщение типа "сифон для заливки жидкости присоединен".)

Заполните резервуар с помощью присоединенного сифона.

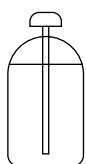

При заполнении обеспечьте вертикальное положение резервуара.

Внутри имеется сифонная трубка, поэтому переворачивание резервуара верхней стороной вниз для заполнения жидкостью не требуется.

Заполнение других резервуаров

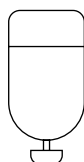

Для заполнения переверните резервуар верхней стороной вниз.

- Для обеспечения нужного давления и предотвращения помех со стороны посторонних предметов пользуйтесь приспособлениями для R410A.

Важная информация об используемом хладагенте

Данное изделие содержит имеющие парниковый эффект фторированные газы, на которые распространяется действие Киотского протокола. Не выпускайте газы в атмосферу.

Марка хладагента: **R410A**

Величина ПГП⁽¹⁾: **1975** ⁽¹⁾ ПГП = потенциал глобального потепления

Впишите несмываемыми чернилами:

- ① количество хладагента, заправленного в изделие на заводе;
 - ② количество хладагента, заправленного дополнительно на месте; и
 - ①+② общее количество заправленного хладагента
- в этикетку информации о заправленном хладагенте, прилагаемую к изделию.

Заполненную этикетку необходимо прикрепить рядом с заправочным портом изделия (например, внутри на крышке запорного клапана).

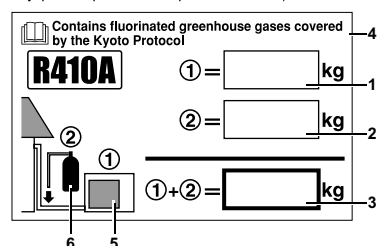

ПРИМЕЧАНИЕ

В ряде стран законодательно предусмотрен перевод на соответствующий государственный язык закрепленных на изделиях уведомлений о нормативных актах ЕС в отношении фторированных газов, способствующих созданию парникового эффекта. Поэтому в комплектацию агрегата входит дополнительная этикетка с многоязычной информацией о фторированных газах, способствующих созданию парникового эффекта. На обороте этикетки имеются иллюстрированные указания о том, как ее наклеить.

7. Трубопровод для хладагента.

7-1 Меры предосторожности при работе с трубами.

- 1) Защищайте открытый конец трубы от попадания пыли и влаги.
- 2) Все изгибы труб должны быть как можно более плавными. Для изгиба пользуйтесь гибочной машиной для труб.

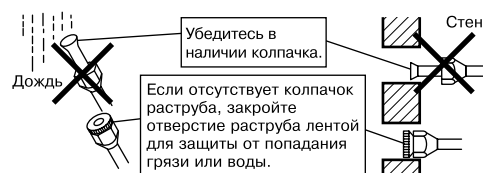

7-2 Выбор меди и теплоизоляционных материалов.

При выборе для работы медных труб и арматуры из рыночного ассортимента следите за выполнением указанных ниже требований.

- 1) Изоляционный материал: пенополиэтилен
Коэффициент теплопередачи: 0,041 to 0,052Вт/мК (0,035–0,045ккал/(м·час·°C))
Температура на поверхности трубы для газообразного хладагента достигает максимума 110°C
Выбирайте теплоизоляционные материалы, выдерживающие эту температуру.
- 2) Проконтролируйте изоляцию как газового, так и жидкостного трубопровода и соблюдение габаритов изоляционного покрытия, указанных ниже.

Страна	Страна	Тепловая изоляция газовой трубы	Тепловая изоляция жидкостной трубы
Сторона газа	Сторона жидкости	Тепловая изоляция газовой трубы	Тепловая изоляция жидкостной трубы
O.D. 9,5мм	O.D. 6,4мм	I.D. 12-15мм	I.D. 8-10мм
Минимальный радиус изгиба		Толщина 10мм Мин.	
30мм или более			
Толщина 0,8мм (C1220T-O)			

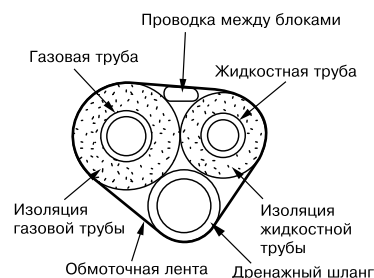

- 3) Используйте отдельные теплоизоляционные трубки для газовой трубы и трубы с жидким хладагентом.

Операция откачки

Для защиты окружающей среды обязательно выполняйте откачивание при перемещении или выбрасывании блока.

- 1) Снимите крышки с жидкостного запорного клапана и газового запорного клапана.
- 2) Выполните операцию принудительного охлаждения.
- 3) По истечении пяти – десяти минут закройте жидкостный запорный клапан с помощью торцевого ключа.
- 4) Спустя две – три минуты закройте запорный газовый клапан и остановите операцию принудительного охлаждения.

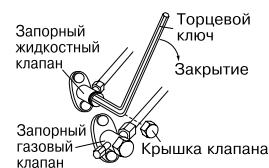

Как включить режим принудительного охлаждения

■ Использование кнопки эксплуатации/останова комнатного блока

Нажмите кнопку эксплуатации/останова комнатного блока и удерживайте ее в течение, по крайней мере, пяти секунд. (Блок включится.)

- Операция принудительного охлаждения остановится автоматически примерно через 15 минут. Для принудительного останова тестового прогона, нажмите кнопку эксплуатации/останова комнатного блока.

■ Использование пульта дистанционного управления основного блока

- 1) Нажмите кнопку “эксплуатация/останов”. (Блок включится.)
- 2) Нажмите кнопку температуры ▲▼ и кнопку “выбор режима” одновременно.
- 3) Нажмите кнопку “выбор режима” дважды.
(На дисплее будет отображаться γ , а блок перейдет в режим тестового прогона.)
- 4) Нажмите кнопку “выбор режима” для возврата в режим охлаждения.
 - Режим тестового прогона остановится автоматически примерно через 30 минут. Для принудительного останова тестового прогона, нажмите кнопку эксплуатации/останова.

⚠ ПРЕДОСТЕРЕЖЕНИЕ

- 1) При нажатии на переключатель не касайтесь клеммной колодки. Она находится под высоким напряжением, поэтому имеется риск поражения электрическим током.
- 2) После закрытия жидкостного запорного клапана, закройте газовый запорный клапан в течение трех минут, затем отключите принудительную операцию.

Электропроводка

⚠ ПРЕДУПРЕЖДЕНИЕ

- 1) Не используйте отводы, скрученные провода, удлинители или радиальные соединения, поскольку они могут привести к перегреву, поражению электрическим током или пожару.
 - 2) Не используйте электрические детали, приобретенные в местной торговой сети. Не разветвляйте провод, подающий питание для насоса (например, от терминального блока), на другие устройства. Это может привести к возгоранию или поражению электротоком.
 - 3) Обязательно установите детектор утечки на землю. (Который способен выдерживать высокие гармоники.) (В данном блоке используется инвертор, следовательно, необходимо использовать детектор утечки на землю, способный выдерживать гармонику, чтобы предотвратить неправильную работу самого детектора утечки на землю.)
 - 4) Используйте выключатель, имеющий контактную точку отключения всех выходов с зазором, по меньшей мере, в 3мм.
- Не переводите защитный выключатель в положение ВКЛ, пока не закончены все работы.

- 1) Снимите изоляцию с конца провода (20мм).
- 2) Подсоедините соединительные провода между внешними и внутренними блоками **следите за тем, чтобы номера клемм совпадали**. Плотнo затягивайте винты клеммных соединений. Для затяжки винтов мы рекомендуем использовать отвертку с плоской головкой. Винты поставляются с клеммной колодкой.

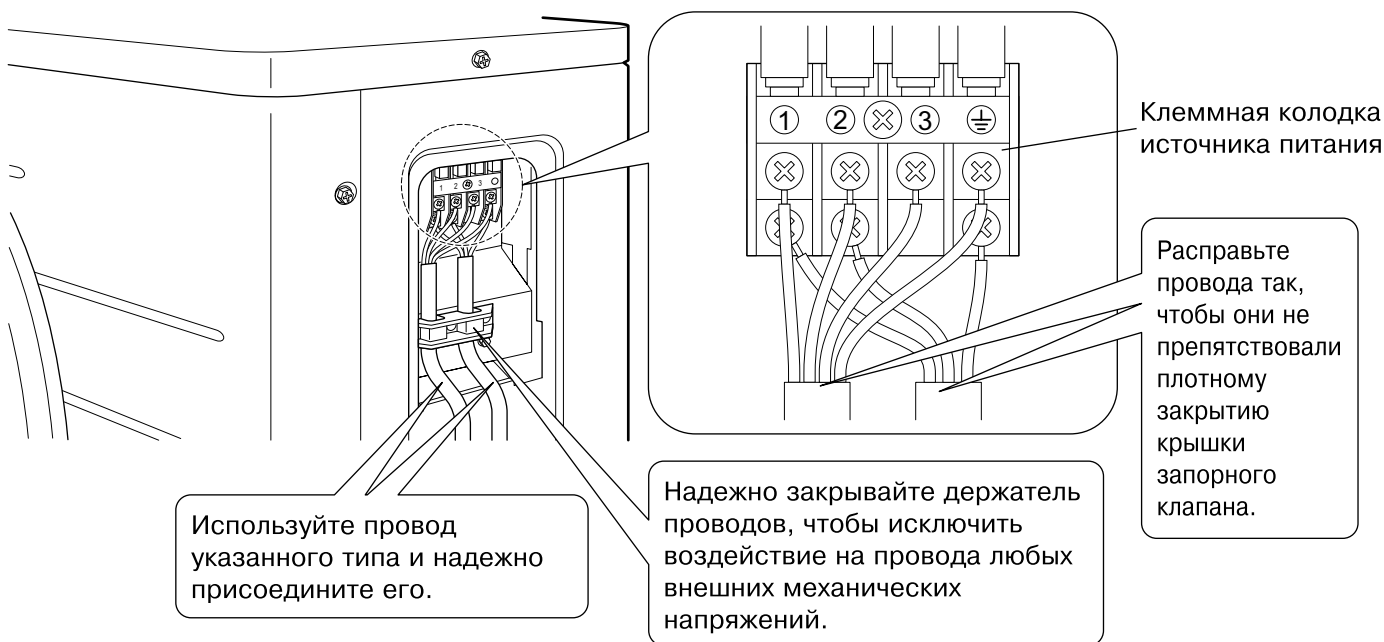
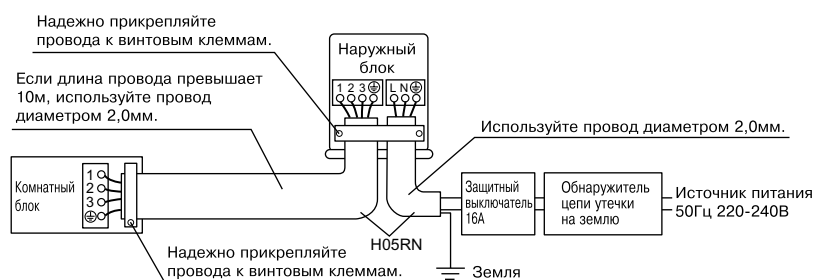

При подключении проводов к концевой колодке источника питания обращайте внимание на приведенные ниже замечания. Необходимые меры предосторожности в отношении проводки источника питания.

При подключении к концевой колодке источника питания используется округлый штырь для обжимного соединения. Если его использование не представляется возможным по объективной причине, руководствуйтесь приводимыми ниже инструкциями.

Расположите округлые контактные штыри обжимного соединения на проводах так, чтобы полностью закрыть изоляцию, и закрепите их на месте.

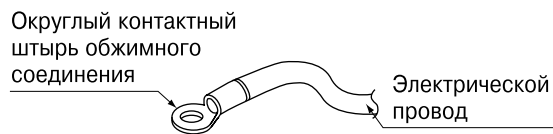

ПРЕДОСТЕРЕЖЕНИЕ

При подсоединении соединительных проводов к клеммной колодке обязательно выполняйте закрутку. Проблемы в функционировании могут привести к перегреву и пожарам.



Для кабелей межсоединений и подачи питания.

- 3) Потяните за провод и убедитесь в прочности соединения. Далее закрепите провод фиксатором провода в месте присоединения.

Тестовый прогон и заключительная проверка

1. Пробная операция и тестирование.

1-1 Измерьте напряжение питания и удостоверьтесь в том, что оно находится в заданных интервалах.

1-2 Пробную операцию следует выполнять либо в режиме охлаждения, либо в режиме нагрева.

■ Для теплового насоса

- В режиме охлаждения выберите наименьшую программируемую температуру; в режиме нагрева выберите наибольшую программируемую температуру.

- 1) Пробная операция может быть заблокирована в любом режиме в зависимости от температуры в помещении.
- 2) По окончании пробной операции задайте нормальный уровень температуры (26°C – 28°C в режиме охлаждения, 20°C – 24°C в режиме нагрева).
- 3) С целью защиты система блокирует операцию перезапуска на три минуты после выключения.

■ Режим исключительно для охлаждения

- Выберите наименьшую программируемую температуру.

- 1) Пробная операция в режиме охлаждения может быть заблокирована в зависимости от температуры в помещении.
- 2) По окончании пробной операции установите нормальное значение температуры (26°C - 28°C).
- 3) С целью защиты система блокирует операцию перезапуска на три минуты после выключения.

1-3 Выполните тестовую операцию согласно руководству по эксплуатации для проверки правильности выполнения всех функций и работы всех элементов, например, перемещения вентиляционной решетки.

- Для кондиционера в состоянии покоя требуется небольшое количество энергии. Если система не подлежит использованию в течение длительного времени после монтажа, отключите питание с помощью выключателя для исключения ненужного потребления электрической энергии.
- Если срабатывает выключатель для отключения питания от кондиционера, система возвращается в исходный режим работы, как только выключатель вновь размыкается.

2. Пункты проверки.

Пункты проверки	Симптом (диагностические показания RC)	Контроль
Правильность установки комнатного и наружного блоков на прочных основаниях.	Падение, вибрация, шум	
Отсутствие утечек газообразного хладагента.	Нарушение функций охлаждения/нагрева	
Тепловая изоляция труб для газообразного и жидкого хладагента и удлинителя дренажного шланга комнатного блока.	Утечка воды	
Правильность монтажа дренажной линии.	Утечка воды	
Правильность заземления системы.	Электрическая утечка	
Использование специфицированных проводов для межсоединений.	Выход из строя или обгорание	
Отсутствие препятствий в тракте подачи впускного или выпускного воздуха комнатного или наружного блока. Открытое состояние запорных клапанов.	Нарушение функций охлаждения/нагрева	
Нарушение приема комнатным блоком сигналов дистанционного управления.	Нерабочее состояние	

DAIKIN INDUSTRIES, LTD.

Head office:
Umeda Center Bldg., 2-4-12, Nakazaki-Nishi,
Kita-ku, Osaka, 530-8323 Japan

Tokyo office:
JR Shinagawa East Bldg., 2-18-1, Konan,
Minato-ku, Tokyo, 108-0075 Japan
http://www.daikin.com/global_ac/

DAIKIN EUROPE NV

Zandvoordestraat 300, B-8400 Oostende, Belgium



Two-dimensional bar code is a code for manufacturing.

3P207974-1D **M07B026C** (0911) **HT**