

DAIKIN



Инструкция по монтажу и эксплуатации

Моноблочные реверсивные воздушно-водяные тепловые насосы



**EUWYN5KAZW1
EUWYN8KAZW1
EUWYN10KAZW1
EUWYN12KAZW1
EUWYN16KAZW1
EUWYN20KAZW1
EUWYN24KAZW1**

**EUWYP5KAZW1
EUWYP8KAZW1
EUWYP10KAZW1
EUWYP12KAZW1
EUWYP16KAZW1
EUWYP20KAZW1
EUWYP24KAZW1**

**EUWYB5KAZW1
EUWYB8KAZW1
EUWYB10KAZW1
EUWYB12KAZW1
EUWYB16KAZW1
EUWYB20KAZW1
EUWYB24KAZW1**

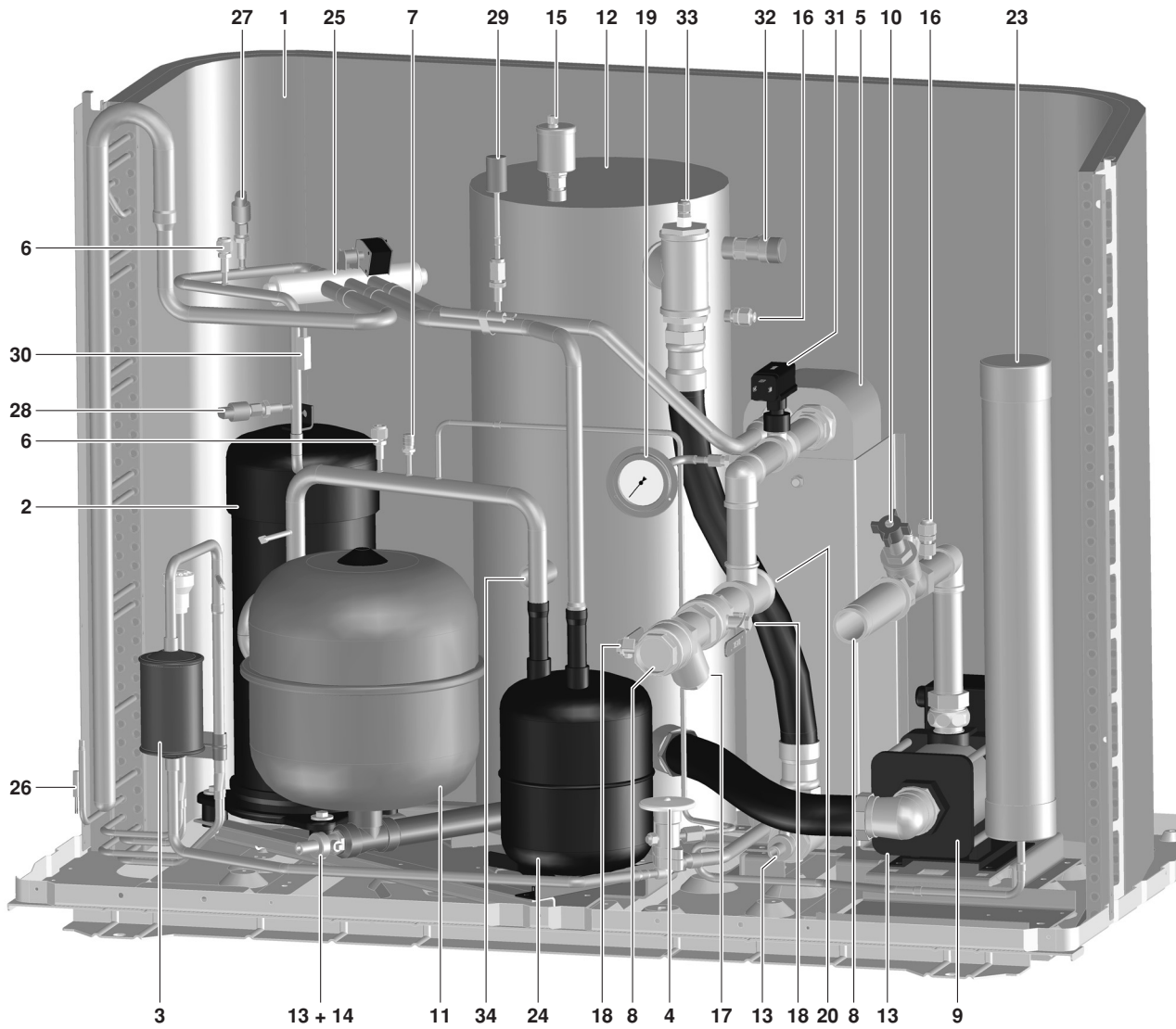

1

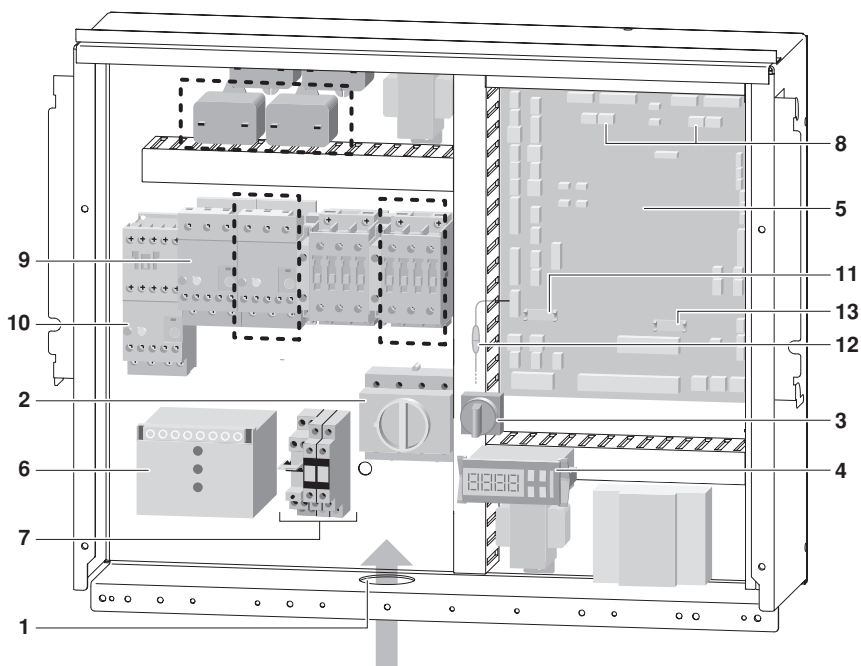

2

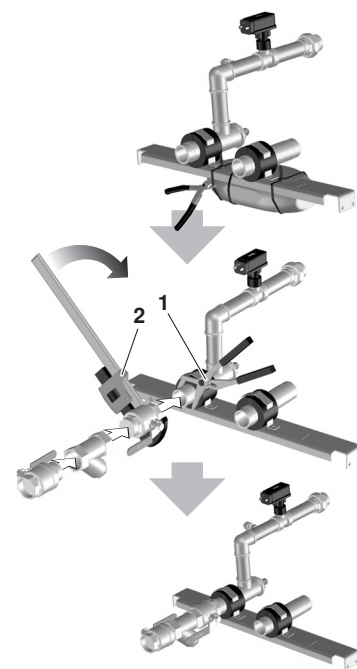

3

CE - DECLARATION-OF-CONFORMITY
CE - KONFORMITÄTSPRÄKLÄRUNG
CE - DECLARATION-DE-CONFORMITE
CE - CONFORMITEITS/VERKLARING

Daikin Europe N.V.

- 01 declares under its sole responsibility that the air conditioning models to which this declar ation relates:
02 erklärt auf seine alleinige Verantwortung daß die Modelle der Klimaanlage für die diese Erklärung bestimmt ist:
03 déclare sous sa seule responsabilité que les appareils d'air conditionné visés par la présente déclaration:
04 verklaart hierbij op eigen exclusieve verantwoordelijkheid dat de airconditioning units waarop deze verklaring betrekking heeft:
05 declara bajo su única responsabilidad que los modelos de aire acondicionado a los cuales hace referencia la declaración:
06 dichiara sotto sua responsabilità che i condizionatori modello a cui è riferita questa dichiarazione:
07 δηλώνει ότι αποκλειστικά της ευθύνης ότι τα προϊόντα των κλιματιστικών ομαδιών στα οποία αναφέρεται η παρούσα δήλωση:
08 declara sob sua exclusiva responsabilidade que os modelos de ar condicionado a que esta declaração se refere:
09 заявляет исключительную под свою ответственность, что модели кондиционеров воздуха, к которым относится настоящая декларация:

EUWY*5KAZW1*, EUWY*8KAZW1***, EUWY*10KAZW1***, EUWY*12KAZW1***, EUWY*16KAZW1***, EUWY*20KAZW1***, EUWY*24KAZW1***,**
* = , , , , 1, 2, 3, ...9, A, B, C, ...Z

01 are in conformity with the following standard(s) or other normative document(s), provided that these are used in accordance with our instructions:
02 befinden folgenden Normen) oder einen anderen Normdokument oder -dokumenten entsprechend/nstprechen, unter der Voraussetzung, daß sie gemäß unseren Anweisungen eingesetzt werden:

03 sont conformes à la(ux) norm(e) (s) au(x)tr(e) document(s) normatif(s), pour autant qu'ils soient utilisés conformément à nos instructions:
04 conform de volgende norm(e) (en) of their andere andere document(en) zijn, op voorwaarde dat ze worden gebruikt overeenkomstig onze instructies:

05 están en conformidad con la(s) siguiente(s) norma(l) (s) otro(s) documento(s) normat(ivo) (s), siempre que sean utilizados de acuerdo con nuestras instrucciones:
06 sono conformi all(i) seguente(i) standard(i) o altro(i) documento(i) a carattere normativo, a patto che vengano usati in conformità alle nostre istruzioni:

07 евакi оупорува по тој(а) стандарти(а) и/или друг(и) норматив(и) документ(и), ако тив притоа побрзо от: уговореното/ава оупорува по тив објавен текст;

EN60335-2-40,

- 01 following the provisions of:
02 gemäß den Vorschriften der:
03 conformément aux stipulations des:
04 overeenkomstig de bepalingen van:
05 siguiendo las disposiciones de:
06 secondo le prescrizioni per:
07 по тирпозн тав: дотрѓаван тав:
08 в соответствии с положениями:
10 under/parthageelse af bestemmelserne i:
11 enligt villkoren i:
12 gilt i/hemhold til bestemmelserne i:
13 noudattain määrättyksi:
14 za dodržení ustanovení předpisu:
15 prema odredbama:
16 követeli az(i):
17 zgodnie z postanowieniami Dyrekty:
18 in urma prevederilor:

01 Note * as set out in the Technical Construction File Daikin.TCF.012 and judged positively by KEMA according to the Certificate 63329-KRO/ECM96-5256.

02 Hinweis * Zeriffikat 63329-KRO/ECM96-5256.

03 Remarque * tel que stipulé dans le Fichier de Construction Technique Daikin.TCF.012 et jugé positivement par KEMA conformément au Certificat 63329-KRO/ECM96-5256.

04 Bemerk * zoals vermeld in het Technisch Constructiebesluit Daikin.TCF.012 en in orde bevonden door KEMA overeenkomstig Certificat 63329-KRO/ECM96-5256.

05 Nota * tal como se expone en el Archivo de Construcción Técnica Daikin.TCF.012 y juzgado positivamente por KEMA según el Certificado 63329-KRO/ECM96-5256.

06 Nota * delineato nel File Tecnico di Costruzione Daikin.TCF.012 e giudicato positivamente da KEMA secondo il Certificato 63329-KRO/ECM96-5256.

07 Звјештисон * опис пројектованог ота Агјенд Тезуртк Коопонент; Дакин.TCF.012 каи критичај текст(и) оти: KEMA оупорува по то притоа побрзо от: Агјенд Тезуртк Коопонент; Дакин.TCF.012 и/или друг(и) норматив(и) документ(и), ако тив притоа побрзо от: уговореното/ава оупорува по тив објавен текст;

08 Nota * tal como establecido en el Fichero Técnico de Construcción Daikin.TCF.012 e com o parecer positivo de KEMA de acordo com o Certificado 63329-KRO/ECM96-5256.

09 Примечание * как указано в Досье технического задания Daikin.TCF.012 в соответствии с положительными решениями KEMA согласно Сертификату 63329-KRO/ECM96-5256.

CE - DECLARAÇÃO-DE-CONFORMIDADE
CE - ЗАРБИЈЕЊИЕ-О-ОПОТБЕТСТВИ
CE - OPEYΔEΛEΣEPEKΛEPIEΓHΓ
CE - FÖRSÄKRAN-OM-ÖVERENSÄMMELSE

CE - ERKLÄRUNG OMS ÅMSVAR
CE - ILMUOTUS-YHDENMUKAISUJDESTA
CE - DEKLARACJA-ZGODNOSCI
CE - DECLARAȚIE-DE-CONFORMITATE

CE - IZJAVA O USKLADNOSTI
CE - MEGFELELŐSÉG-NYILATKOZAT
CE - DEKLARACJA-ZGODNOSCI
CE - DECLARAȚIE-DE-CONFORMITATE

CE - IZJAVA O SKLADNOSTI
CE - VASTAVUSDEKLARACIJA
CE - VYHLÁSENIE-ZHODY
CE - UYUMLULUK-BİLDİRİSİ

CE - ATTIKITES-DEKLARACIJA
CE - ATBLISTBAS-DEKLARACIJA
CE - VYHLÁSENIE-ZHODY
CE - UYUMLULUK-BİLDİRİSİ

- 10 888) erklærer under eneansvar, at klimaanlægmodelerne, som denne deklaration vedrører:
11 888) deklarerar i egenskap av huvudsvarig, att luftkonditioneringsmodellerna som berörs av denna deklaration innebär att:
12 888) erklærer et fuldtværdigt ansvar for at de luftkonditioneringsmodeller som berøres af denne deklaration innebaerer at:
13 888) ilmoittaa yksinomaan omalla vastuullaan, että tämän ilmoituksen tarkoituksena on ilmoittaa ilmastointilaitteiden mallit:
14 888) prohlásuje ve své plné odpovědnosti, že modely klimatizace, k nimž se toto prohlášení vztahuje:
15 888) izjavlja pod sklopno vlastito odgovornost, da su modeli klima uređaja na koje se ova izjava odnosi:
16 888) teljes felelősséggel kijelentem, hogy a klímaberendezés modellek, melyekre e nyilatkozat vonatkozik:
17 888) deklarije na własną odpowiedzialność, że modele klimatyzatorów, których dotyczy niniejsza deklaracja:
18 888) deklara pe proprie răspundere că aparatele de aer condiționat la care se referă această declarație:

08 estão em conformidade com a(s) seguinte(s) norma(s) ou outro(s) documento(s) normativo(s), desde que estes sejam utilizados de acordo com as nossas instruções:

09 соответствуют следующим стандартам или другим нормативным документам, при условии их использования согласно нашим инструкциям:

10 overholder følgende standard(er) eller andre andre retningsreguleringe dokument(er), forudsat at disse anvendes i henhold til vore instruksjoner:

11 respektive utushing är utförd i överensstämmelse med och följer följande standard(er) eller andra normgivande dokument, under förutsättning att användning sker i överensstämmelse med våra instruktioner:

12 respectively uslyer ei overensstemmelse med følgende standard(er) eller andre normgivende dokument(er), under forutsetning av at disse brukes i henhold til våre instruksjoner:

13 nastavaat searavaten standarden ja muiden objeektisten dokumentten vaatimiksia edellyttäen, että niitä käytetään ohjeidemme mukaisesti:

14 za pretpostavki, že jsou využívány v souladu s našimi pokyny, odpovídají následujícími normám nebo normativním dokumentům:
15 u skladu sa sledjećim standardom(i)ma) ili drugim normativnim dokumentom(i)ma), uz uvjet da se oni koriste u skladu s našim uputama:

Low Voltage 73/23/EEC
Machinery Safety 99/37/EEC
Electromagnetic Compatibility 89/336/EEC *

- 01 Directives, as amended,
02 Direktiven, gemäß Änderung,
03 Directives, telles que modifiées,
04 Richtlijnen, zoals gewijzigd,
05 Directivas, según lo emmendado,
06 Directive, come da modifica,
07 Обявлени, омак, с/омак променени,
08 Directivas, conforme alteração em,
09 Директиве, со всеми поправками,

19 Opomba * kolje doobeno v tehnični mapi Daikin.TCF.012 in odobeno s strani KEMA v skladu s certifikatom 63329-KRO/ECM96-5256.

20 Märfkus * ropu on nähtud lämbiliss dokumentatsioonis Daikin.TCF.012 ja heaks kihtud KEMA järgi vastavalt sertifikaadile 63329-KRO/ECM96-5256.

21 Zabeleпка * karko e zapoleeno v Akta za tehnička konstrukcija Daikin.TCF.012, o uobeno polpotvorenno ot KEMA certifikato 63329-KRO/ECM96-5256.

22 Pasaba * kap nurovija tehničke konstrukcijas byloje Daikin.TCF.012 ir patvirtina KEMA pagal pažymėjimą 63329-KRO/ECM96-5256.

23 Paziņas * ka noteikis tehniskā dokumentācija Daikin.TCF.012, atbilstoši KEMA pozitīvajam lēmumam ko apliecina sertifikāts 63329-KRO/ECM96-5256.

24 Poznámka * ako je to stanoveno v Súbore technickej konštrukcie Daikin.TCF.012 a kačne posúdenie KEMA podľa Certifikátu 63329-KRO/ECM96-5256.

25 Not * Daikin.TCF.012 Tehnik Yapi Dosyasında belirtilmiş gibi ve 63329-KRO/ECM96-5256 sertifikasına göre KEMA tarafından onay edilmiştir.

- 19 888) z vero odgovornostjo izjavlja, da so modeli klimatskih naprav, na katere se izjava nanaša:
20 888) kimatibo oma täieliku vastutuse, et käesoleva deklaratsiooni alla kuuluvad kliimaseadmete mudelid:
21 888) deklaopara na svou otvoroopost, že modely klimaticheskoyh instalatsiy, za kotorye eto otnosya tazh deklaratsiya:
22 888) viskaje savo otasokomoye skelbija, kad oro kondicionavimo prietaisų modeliai, kuriems yra taikoma ši deklaracija:
23 888) o plnu atblitbu apliecia, ka táká uskalditlo modely gaba kondicioneráji, uz kuriem attiecas šī deklarācija:
24 888) vyhlásuje na vlastnú zodpovednosť, že tieto klimatizačné modely, ne ktoré sa vzťahujú toto vyhlásenie:
25 888) lamamen kendi sorumluluğunda omak üzere bu bildirimini ilgili oluştugu, klima modellerinin aşğıdaki gibi olduğunu beyan eder:

16 megjelölnek az alábbi szabvány(ok)nak vagy egyéb irányadó dokumentum(ok)nak, ha azokat előírás szerinti használatjuk:
17 megfelel a(y) megjelölt szabvány(ok) normáinak, ha azokat előírás szerinti használatjuk:
18 sunt în conformitate cu următorul (următoarele) standard(e) (sau altele) documente (normative), cu condiția ca acestea să fie utilizate în conformitate cu instrucțiunile noastre:

19 skladni z naslednjimi standardi in drugimi normativi, pod pogojem, da se uporabijo v skladu z našimi navodili:
20 on vastavusse järgmistele standarditele või teiste normatiivse dokumente, ku neid kasutatakse vastavalt meie juhendile:
21 съответстват на следните стандарти или други нормативни документи, при условие, че се използват съгласно нашите инструкции:

22 allinka zemia nurovyltus standartus ir (arba) kitus norminius dokumentus su sąlyga, kad yra naudojami pagal mūsų nurodymus:
23 tad, ja laiboti atbilstošai raščioja noridėjimam, abia, serkiošiem standartien su citiem normatiiviam dokumentiem:
24 su z shodno s nasledujujimi normativni) dokumentom(i)mi), za pretpostavki, že se sa polzuvaju v skladu s našimi navodima:

25 üritin, lühimatilmarm za göre kullanılması koşulluyla aşğıdaki standartlar ve norm belirlen beğletere uyumludur:

- 10 Direktiver, med senere ændring,
11 Direktiv, med foretaget ændringer,
12 Direktive, med brøtate ændringer,
13 Direktivej, med brøtate ændringer,
14 v platnem zření,
15 Smjernica, kako je izmijeneno,
16 irányelvi(ek) és módosítások rendelkezései,
17 z późniejszych poprawkami,
18 Directivelor, cu amendamentele respective,

19 Opomba * kolje doobeno v tehnični mapi Daikin.TCF.012 in odobeno s strani KEMA v skladu s certifikatom 63329-KRO/ECM96-5256.

20 Märfkus * ropu on nähtud lämbiliss dokumentatsioonis Daikin.TCF.012 ja heaks kihtud KEMA järgi vastavalt sertifikaadile 63329-KRO/ECM96-5256.

21 Zabeleпка * karko e zapoleeno v Akta za tehnička konstrukcija Daikin.TCF.012, o uobeno polpotvorenno ot KEMA certifikato 63329-KRO/ECM96-5256.

22 Pasaba * kap nurovija tehničke konstrukcijas byloje Daikin.TCF.012 ir patvirtina KEMA pagal pažymėjimą 63329-KRO/ECM96-5256.

23 Paziņas * ka noteikis tehniskā dokumentācija Daikin.TCF.012, atbilstoši KEMA pozitīvajam lēmumam ko apliecina sertifikāts 63329-KRO/ECM96-5256.

24 Poznámka * ako je to stanoveno v Súbore technickej konštrukcie Daikin.TCF.012 a kačne posúdenie KEMA podľa Certifikátu 63329-KRO/ECM96-5256.

25 Not * Daikin.TCF.012 Tehnik Yapi Dosyasında belirtilmiş gibi ve 63329-KRO/ECM96-5256 sertifikasına göre KEMA tarafından onay edilmiştir.



Содержание

Страница

Введение	1
Технические характеристики	2
Рабочий диапазон.....	2
Основные элементы.....	2
Защитные устройства	3
Электрические характеристики	4
Основные элементы.....	4
Защитные устройства	4
Внутренняя проводка - Перечень обозначений элементов электрических схем.....	4
Установка системы	5
Выбор места установки	5
Габариты	5
Осмотр и транспортировка чиллера	5
Распаковка и размещение чиллера	6
Важная информация об используемом хладагенте.....	6
Проверка контура циркуляции воды.....	6
Подключение контура циркуляции воды.....	6
Заправка водой, расход и качество воды	6
Показатели качества воды	7
Заправка воды	7
Теплоизоляция трубопроводов	8
Электропроводка.....	8
Условные обозначения	8
Требования к цепи силового электропитания и проводам.....	8
Подключение электропитания	8
Эксплуатация системы	9
Перед началом работы	9
Что нужно проверить перед первым запуском.....	9
Подача воды.....	9
Подключение к сети электропитания и подогрев картера	9
Запуск насоса	9
Управление работой чиллера	10
Цифровой пульт управления.....	10
Работа с чиллером.....	10
Дополнительные возможности цифрового пульта управления	13
Возможные неисправности и способы их устранения.....	18
Техническое обслуживание	20
Важная информация об используемом хладагенте	20
Операции технического обслуживания	20
Утилизация отходов	21

Мы благодарны Вам за то, что Вы остановили свой выбор на кондиционере компании Daikin.



ОЗНАКОМЬТЕСЬ С НАСТОЯЩЕЙ ИНСТРУКЦИЕЙ ПЕРЕД ТЕМ, КАК ПРИСТУПИТЬ К ЗАПУСКУ СИСТЕМЫ. НЕ ВЫБРАСЫВАЙТЕ ЕЕ. СОХРАНИТЕ ЕЕ ДЛЯ ИСПОЛЬЗОВАНИЯ В БУДУЩЕМ В КАЧЕСТВЕ СПРАВОЧНИКА.

НЕВЕРНЫЙ МОНТАЖ СИСТЕМЫ, НЕПРАВИЛЬНОЕ ПОДКЛЮЧЕНИЕ УСТРОЙСТВ И ОБОРУДОВАНИЯ МОГУТ ПРИВЕСТИ К ПОРАЖЕНИЮ ЭЛЕКТРОТОКОМ, КОРОТКОМУ ЗАМЫКАНИЮ, ПРОТЕЧКАМ ЖИДКОСТИ, ВОЗГОРАНИЮ ИЛИ ИНОМУ УЩЕРБУ. ВСЕГДА ИСПОЛЬЗУЙТЕ ТОЛЬКО ТО ДОПОЛНИТЕЛЬНОЕ ОБОРУДОВАНИЕ, КОТОРОЕ ИЗГОТОВЛЕНО КОМПАНИЕЙ DAIKIN И ПРЕДНАЗНАЧЕНО ИМЕННО ДЛЯ ДАННОЙ СИСТЕМЫ КОНДИЦИОНИРОВАНИЯ. ДОВЕРЯТЬ МОНТАЖ ОБОРУДОВАНИЯ СЛЕДУЕТ ТОЛЬКО КВАЛИФИЦИРОВАННЫМ СПЕЦИАЛИСТАМ.

ЕСЛИ У ВАС ВОЗНИКНУТ СОМНЕНИЯ ПО ПОВОДУ МОНТАЖА ИЛИ ЭКСПЛУАТАЦИИ, ОБРАТИТЕСЬ ЗА СОВЕТОМ И ДОПОЛНИТЕЛЬНОЙ ИНФОРМАЦИЕЙ К ДИЛЕРУ, ПРЕДСТАВЛЯЮЩЕМУ КОМПАНИЮ DAIKIN В ВАШЕМ РЕГИОНЕ.

Перед изменением параметров работы системы прочтите главу «Управление работой чиллера» на странице 10.

Введение

В настоящей инструкции освещается эксплуатация моноблочных реверсивных воздушно-водяных тепловых насосов серии Daikin EUWY(*)-KAZ. Эти агрегаты предназначены для наружной установки и используются для охлаждения и нагрева. Они выпускаются в 7 стандартных типоразмерах и обладают мощностью от 5 до 24 л.с.. Все типоразмеры выпускаются в трех вариантах различной комплектации.

Чиллеры серии EUWY(*) в сочетании с фанкойлами и кондиционерами, выпускаемыми компанией Daikin, можно использовать для кондиционирования воздуха. Кроме того, эти чиллеры можно задействовать для подачи воды в технологических процессах, требующих ее охлаждения.

В настоящем реководстве описаны операции распаковки, установки и подключения чиллеров серии EUWY(*), а также приведены инструкции по их эффективной эксплуатации и обслуживанию, включая сведения об устранении возможных неисправностей.

(*) = N, P, B

Технические характеристики

Одноконтурные чиллеры

Чиллер (л.с.)		5			8			10			12		
Вариант		N	P	B	N	P	B	N	P	B	N	P	B
Размеры (высота x ширина x длина)	(мм)	1230x1290x734			1230x1290x734			1450x1290x734			1450x1290x734		
Масса													
• масса агрегата	(кг)	163	181	193	227	241	253	258	272	284	258	272	284
• масса в рабочем состоянии	(кг)	165	184	252	230	244	312	261	275	343	261	275	343
Соединения													
• подвод воды	MBSP	1-1/4"			1-1/4"			1-1/4"			1-1/4"		
• отвод воды	MBSP	1-1/4"			1-1/4"			1-1/4"			1-1/4"		
Внутренний объем воды	(л)	2	3	59	3	3	59	3	3	59	3	4	59
Расширительный бак													
• Объем	(л)	—	12	12	—	12	12	—	12	12	—	12	12
• Предварительное давление	(бар)	—	1,5	1,5	—	1,5	1,5	—	1,5	1,5	—	1,5	1,5
Предохранительный клапан в контуре циркуляции воды	(бар)	—	1x3,0	1x3,0	—	1x3,0	1x3,0	—	1x3,0	1x3,0	—	1x3,0	1x3,0

Двухконтурные чиллеры

Чиллер (л.с.)		16			20			24		
Вариант		N	P	B	N	P	B	N	P	B
Размеры (высота x ширина x длина)	(мм)	1321x2580x734			1541x2580x734			1541x2580x734		
Масса										
• масса агрегата	(кг)	455	473	485	516	534	546	516	534	546
• масса в рабочем состоянии	(кг)	461	483	550	522	544	612	522	544	612
Соединения										
• подвод воды	MBSP	2"			2"			2"		
• отвод воды	MBSP	2"			2"			2"		
Внутренний объем воды	(л)	6	9	65	6	10	66	6	10	66
Расширительный бак										
• Объем	(л)	—	12	12	—	12	12	—	12	12
• Предварительное давление	(бар)	—	1,5	1,5	—	1,5	1,5	—	1,5	1,5
Предохранительный клапан в контуре циркуляции воды	(бар)	—	1x3,0	1x3,0	—	1x3,0	1x3,0	—	1x3,0	1x3,0

Рабочий диапазон

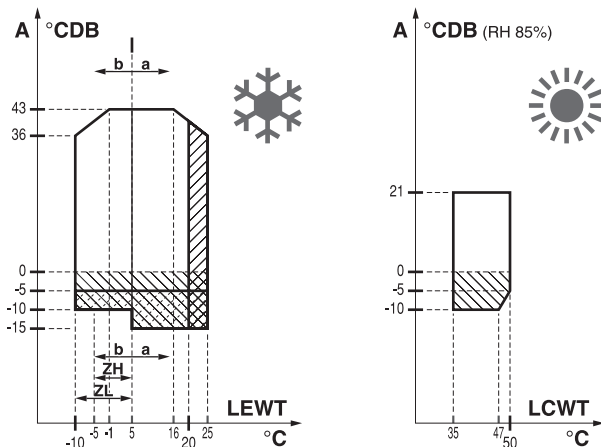

- A** Наружная температура
- a** Стандартно (вода)
- b** Дополнительно (гликоль)
- °CDB** °C по сухому термометру
- LEWT** Температура воды на выходе из испарителя
- LCWT** Температура воды на выходе из конденсатора
- RH** Относительная влажность
- Зона постоянной работы
- Защитите контур циркуляции воды от замерзания.
- Если агрегаты эксплуатируются при температуре ниже -5°C в регионе, где часто бывают сильные ветры, необходим ветровой щит.

Основные элементы (Смотрите рисунок 1)

На рисунке изображен чиллер EUWYB12KAZW1.

- 1** Конденсатор (режим охлаждения) или испаритель (режим нагрева)
Конденсатор предназначен для изменения состояния хладагента из газообразного в жидкое. Тепло, приобретенное паром в испарителе, отводится через конденсатор в окружающую атмосферу, при этом пары хладагента переходят в жидкое состояние.
- 2** Компрессор
Компрессор играет роль насоса, обеспечивая циркуляцию хладагента в холодильном контуре. Компрессор сжимает поступающие из испарителя пары хладагента до давления, при котором они в конденсаторе свободно превращаются в жидкость.
- 3** Реверсивный фильтр хладагента
Фильтр, установленный за конденсатором, удаляет из хладагента мелкие механические включения, что предотвращает засорение трубок системы.
- 4** Реверсивный регулирующий вентиль
Выходящий из конденсатора жидкий хладагент поступает в испаритель через регулирующий вентиль. Регулирующий вентиль создает такое давление хладагента, при котором он легко испаряется в испарителе.
- 5** Испаритель (режим охлаждения) или конденсатор (режим нагрева)
Основной функцией испарителя является отвод тепла от проходящей через него воды. Тепло отводится за счет превращения поступающего из конденсатора хладагента в газообразное состояние.

- 6** Порт давления контура циркуляции хладагента
Эти порты позволяют измерять давление хладагента в трубах.
- 7** Заправочный клапан
Позволяет заправлять хладагент в контур.
- 8** Вход/выход воды
Входной и выходной патрубки чиллера сделаны таким образом, что позволяют легко подключить агрегат к контуру циркуляции воды центральных кондиционеров, фанкойлов или промышленного оборудования.
- 9** Насос (только в моделях серии EUWYP, EUWYB)
Насос обеспечивает циркуляцию воды в контуре.
- 10** Вентиль регулировки давления
Вентиль регулировки давления служит для регулирования расхода воды в системе.
- 11** Расширительный бак (только в моделях серии EUWYP, EUWYB)
С повышением температуры вода в контуре расширяется. Расширительный бак стабилизирует изменения давления, вызываемые изменением температуры воды, предоставляя свободное место для ее образующегося дополнительного объема.
- 12** Буферный резервуар (только в моделях серии EUWYB)
Буферный резервуар гасит колебания температуры воды в контуре. Это предотвращает частые запуски и остановки компрессора.
- 13** Спускной вентиль
Спускной вентиль позволяет осуществлять полный слив воды из чиллера на время проведения технического обслуживания или перед длительным выключением.
- 14** Наполнительный вентиль (только в моделях серии EUWYP, EUWYB)
Через наполнительный вентиль контур циркуляции воды заполняется водой.
- 15** Вентиль выпуска воздуха («воздушный» клапан)
Через вентиль выпуска воздуха автоматически удаляется воздух, оставшийся в водяной системе чиллера.
- 16** Порты давления контура циркуляции воды
С помощью этих трех портов можно обнаружить закупоривание в контуре циркуляции воды или неисправность насоса.
Универсальные конические порты давления диаметром U 7/16 предназначены для подключения устройства для измерения разницы давления на выходе насоса и давления на выходе из испарителя. На основе этих значений можно рассчитать интенсивность расхода воды (см. «Графики характеристик давления» на странице 10).
- 17** Фильтр для воды
Этот фильтр устанавливается перед насосом и удаляет из воды грязь, что защищает насос от повреждения, а испаритель — от засоров. Фильтр для воды необходимо периодически очищать.
- 18** Шаровой клапан
Шаровой клапан устанавливается до и после фильтра для воды, что позволяет очищать фильтр, не сливая воду со всей системы.
- 19** Манометр
Манометр позволяет считывать текущее давление воды в системе.
- 20** Датчик температуры воды на входе
Значение температуры воды на входе используется пультом управления для регулировки температуры воды на выходе.
- 21** Манометр высокого давления (в комплект поставки не входит)
Служит для измерений на стороне высокого давления компрессора.
- 22** Манометр низкого давления (в комплект поставки не входит)
Служит для измерений на стороне низкого давления компрессора.
- 23** Приемник жидкого хладагента
Приемник жидкого хладагента обеспечивает попадание хладагента в испаритель только в жидком состоянии.
- 24** Накопитель
Накопитель обеспечивает сжатие хладагента только в газообразном состоянии.
- 25** Четырехходовый вентиль
Четырехходовый вентиль изменяет направление потока хладагента в агрегате для переключения из режима охлаждения в режим нагрева.
- 26** Датчик размораживания
Датчик размораживания измеряет температуру в воздушном теплообменнике, когда блок работает в режиме нагрева. Если температура станет слишком низкой, блок будет размораживаться до тех пор, пока температура в воздушном теплообменнике не достигнет приемлемого уровня.
- 27** Реле высокого давления для работы в режиме размораживания
Реле высокого давления для работы в режиме размораживания установлено на выпускном патрубке блока, оно измеряет давление в конденсаторе (давление на выходе из компрессора). Реле срабатывает при подъеме давления выше допустимого значения. Компрессор останавливается (только во время работы в режиме размораживания).
В случае срабатывания оно возвращается в рабочее положение автоматически.

Защитные устройства

(Смотрите рисунок 1)

- 28** Реле высокого давления
Реле высокого давления установлено на выпускном патрубке чиллера, оно измеряет давление в конденсаторе (давление на выходе из компрессора). Реле срабатывает при подъеме давления выше допустимого значения. После срабатывания реле чиллер останавливается.
Сработав, это реле возвращается в исходное состояние автоматически, однако ошибку на пульте управления нужно снять вручную.
- 29** Реле низкого давления
Реле низкого давления установлено на трубе всасывания чиллера; оно измеряет давление испарителя (давление на входе в компрессор). Реле срабатывает при падении давления ниже допустимого значения. После срабатывания реле чиллер останавливается.
- 30** Тепловое реле на выходе компрессора (общее защитное устройство)
Тепловое реле на выходе компрессора срабатывает, когда температура выходящего из компрессора хладагента становится слишком высокой. После срабатывания реле чиллер останавливается.
- 31** Реле протока
Реле протока измеряет расход в контуре циркуляции воды. В случае, если расход не достигнет допустимого минимума, чиллер будет отключен.

32 Предохранительный клапан (только в моделях серии EUWYP, EUWYB)

Предохранительный клапан предотвращает подъем давления воды выше 3 бар. Он не позволяет резервуару взорваться. Срабатывание этого защитного устройства не влияет на работу чиллера.

33 Датчик температуры воды на выходе

Датчик температуры воды на выходе измеряет температуру воды на выходе из испарителя. Данное защитное устройство отключает чиллер, когда температура охлажденной воды становится слишком низкой — это позволяет предотвратить ее замерзание во время работы агрегата.

Когда температура воды возвращается к нормальному значению, реле возвращается в исходное положение автоматически, но ошибку на пульте управления необходимо снять вручную.

34 Защита от замерзания (в комплект поставки не входит)

Обогреватели защищают водную систему чиллера от замерзания.

Электрические характеристики

Чиллер (л.с.)		5	8	10	12	16	20	24
Цепь силового электропитания								
• Фаза						3+N		
• Частота	(Гц)					50		
• Напряжение	(В)					400		
• Допустимые колебания напряжения	(%)					±10		
• Плавкие предохранители	EUWYN (A)	20	25	25	32	40	50	63
	EUWYP+B (A)	20	25	32	40	50	50	63

Основные элементы

(Смотрите рисунок 2)

() только для агрегатов мощностью 16~24 л.с.)

Смотрите электрическую схему чиллера.

1 Ввод электропитания (L1, L2, L3, N, PE)

Силовые кабели от местного электрического щитка подводятся к чиллеру через специально предусмотренный вход.

2 Главный выключатель (S12M)

С помощью этого выключателя включается и выключается подача силового электропитания на чиллер.

3 Выключатель насоса (S21P)

Этим выключателем насос переключается в режим автоматического (пультом управления) или ручного (для проведения технического обслуживания) включения.

4 Цифровой пульт управления (A1P)

Управляет работой чиллера.

5 Плата входов/выходов (A2P)

Плата входов/выходов (A2P) используется для соединения всей внутренней электропроводки с местной электропроводкой. Также она выполняет некоторые управляющие и защитные функции.

6 Стартер плавного пуска (A5P) (возможно дополнительно только для агрегатов мощностью 5~12 л.с.)

Стартер плавного пуска понижает пусковой ток компрессора.

7 Вспомогательное обходное реле

Это реле переключает реле высокого давления для работы в режиме размораживания, когда блок работает не в режиме размораживания.

Защитные устройства (Смотрите рисунок 2)

() только для агрегатов мощностью 16~24 л.с.)

5 Плата входов/выходов (A2P)

На плате входов/выходов (A2P) имеется устройство защиты от перефазировки.

Это устройство отслеживает правильность подключения трех фаз электропитания. Если одна из фаз не будет подключена или две фазы окажутся перевернутыми, чиллер не запустится.

8 Тепловая защита электродвигателя вентилятора (Q11F, Q12F, Q21F, Q22F)

Электродвигатели вентиляторов оборудованы устройствами тепловой защиты. Эти устройства срабатывают, когда температура электродвигателя становится слишком высокой. Когда температура снижается до нормального уровня, защитное устройство автоматически возвращается в исходное положение.

9 Реле максимального тока компрессора (K4S, K5S)

Реле максимального тока защищает электродвигатель компрессора в случае перегрузки, обрыва фазы или падения напряжения. Это реле настраивается на заводе и не подлежит регулировке. В случае срабатывания реле максимального тока его необходимо в электрическом щитке вернуть в исходное положение, а ошибку на пульте управления нужно снять вручную.

10 Реле максимального тока насоса (K6S)

Реле максимального тока защищает электродвигатель насоса в случае перегрузки, обрыва фазы или падения напряжения. Это реле настраивается на заводе и не подлежит регулировке. В случае срабатывания реле максимального тока его необходимо в электрическом щитке вернуть в исходное положение, а ошибку на пульте управления нужно снять вручную.

11 Предохранитель цепи управления (F1U)

Этот предохранитель цепи управления защищает кабели цепи управления и компоненты пульта управления в случае короткого замыкания.

12 Предохранитель цепи управления (F4)

Этот предохранитель цепи управления защищает кабели цепи управления и нагревателя(ей) защиты от замерзания в случае короткого замыкания.

13 Предохранитель цифрового пульта управления (F3U)

Этот предохранитель защищает кабели цифрового пульта управления и сам пульт в случае короткого замыкания.

Внутренняя проводка - Перечень обозначений элементов электрических схем

Смотрите прилагаемую к чиллеру электрическую схему. Ниже приведены используемые в ней сокращения.

- A1P Плата: плата пульта управления
- A2P Плата: плата входов/выходов
- A3P ** Плата: адресная карта для системы BMS
- A5P ** Стартер плавного пуска для цепи 1
- A7P ** Плата: удаленный интерфейс пользователя
- C1,C2,C3,C4 Конденсаторы электродвигателей вентиляторов
- E1H,E2H Нагреватель картера контура 1, контура 2
- E3H,E4H ** Ленточный нагреватель испарителя
- E5H * Дополнительный нагреватель
- E6H ** Нагреватель буферного резервуара
- F1,F2,F3 # Предохранители в цепи электропитания
- F4 Предохранитель для платы входов/выходов и ленточного нагревателя испарителя
- F5 ## Предохранитель от повышения напряжения (для системы BMS в комплект поставки не входит)

Установка системы

Выбор места установки

Место установки чиллера должно удовлетворять нижеперечисленным условиям:

- 1 Основание не должно вибрировать и издавать шум во время работы чиллера.
- 2 Вокруг чиллера должно быть достаточно места для проведения сервисного обслуживания и свободной циркуляции воздуха.
Если рядом устанавливаются несколько чиллеров, установку следует выполнить так, чтобы между ними осталось достаточно места для сервисного обслуживания.
- 3 На месте установки должна быть исключена возможность возгорания.
- 4 Во избежание повреждения места установки в основании должны быть предусмотрены водостоки, а в их конструкции не должны использоваться водяные затворы.
- 5 Чиллер должен быть размещен так, чтобы выходящий из него поток воздуха и издаваемый им шум не беспокоили окружающих.
- 6 Обеспечьте размещение решеток на входе и выходе воздуха таким образом, чтобы они не были расположены навстречу основному направлению ветра. Лобовой ветер может нарушить нормальную работу чиллера. В случае необходимости для ограждения чиллера от ветра поставьте защитный экран.
- 7 В регионах, где обычно выпадает много снега, чиллер необходимо устанавливать в таком месте, чтобы снег не препятствовал его нормальной работе.

Габариты

Габариты чиллера смотрите в прилагаемой к нему схеме.



- ▼ Свободное пространство для входа воздуха В1/В2
- ▲ Свободное пространство для выхода воздуха ≥ 3 м
- ▨ Зона обслуживания

Осмотр и транспортировка чиллера

Чиллер поставляется в деревянной упаковке и закреплен на деревянном основании.

Непосредственно после доставки чиллер следует тщательно осмотреть и обо всех повреждениях незамедлительно сообщить представителю компании-перевозчика.

При погрузке и разгрузке чиллера необходимо иметь в виду следующие положения:

- 1  Этот символ означает: «Осторожно».
- 2  Не переворачивайте чиллер во избежание повреждения компрессора.
- 3 Предпочтительно производить разгрузку чиллера при помощи подъемных механизмов и двух строп в соответствии с указаниями на нанесенной на него наклейке.
- 3 При подъеме чиллер необходимо защитить от повреждений, уложив прокладки в местах контакта со стропами; также обращайтесь внимание на положение центра тяжести чиллера.
- 4 Старайтесь доставить чиллер как можно ближе к месту монтажа, не вынимая его из упаковки — это сведет к минимуму вероятность механических повреждений при транспортировке.

F6(#)Предохранитель электродвигателя насоса
F7,F8Предохранитель электродвигателя вентилятора контура 1, контура 2
F1UПредохранитель платы входов/выходов
F3UПредохранитель платы пульта управления
H3P*Лампа индикации неисправности
H4P*Лампа индикации работы компрессора 1
H5P*Лампа индикации работы компрессора 2
H6P*Лампа индикации работы системы
K1A,K21A,K22AВспомогательное обходное реле
K1M,K2MКонтактор компрессора контура 1, контура 2
K4S,K5SРеле максимального тока контура 1, контура 2
K6S(*)Реле максимального тока насоса
K1P(*)Контактор насоса
M1C,M2CЭлектродвигатель компрессора контура 1, контура 2
M11F,M12FЭлектродвигатели вентиляторов контура 1
M21F,M22FЭлектродвигатели вентиляторов контура 2
M1PЭлектродвигатель насоса (только в моделях Р и В)
PEМагистральная клемма заземления
Q1D,Q2DТепловое реле на выходе компрессора контура 1, контура 2
Q11F,Q12FТепловая защита вентиляторов контура 1
Q21F,Q22FТепловая защита вентиляторов контура 2
R3TДатчик температуры воды на входе в испаритель
R4TДатчик температуры воды на выходе из испарителя
R6TДатчик температуры окружающего воздуха
R7T,R8TДатчик температуры змеевика контура 1, контура 2
S21HP,S22HPРеле высокого давления для работы в режиме размораживания контура 1, контура 2
S1HP,S2HPРеле высокого давления контура 1, контура 2
S4LP,S5LPРеле низкого давления контура 1, контура 2
S7S*Дистанционный переключатель «охлаждение/нагрев»
S9S*Переключатель дистанционного включения/выключения
S10LРеле протока
S12MГлавный выключатель
S21PВыключатель насоса: ручной/автоматический
TR1Трансформатор 230 В → 24 В для питания платы пульта управления
TR2Трансформатор 230 В → 24 В для питания платы входов/выходов (A2P)
X1~82A/B/MРазъемы
Y1R,Y2RОбратный вентиль контура 1, контура 2

	Отсутствует в стандартной комплектации	
	Не устанавливается в качестве опции	Устанавливается в качестве опции
Обязательно	#	##
Необязательно	*	**

() для агрегатов без встроенного насоса

Распаковка и размещение чиллера

- 1 Снимите с чиллера деревянные щиты упаковки.
- 2 Отвинтите винты, которыми чиллер прикреплен к стеллажу.
- 3 Чиллер должен быть размещен на твердом ровном основании (стальном или бетонном).
- 4 Закрепите чиллер с помощью четырех анкерных болтов M12.
- 5 Убедитесь в том, что чиллер выровнен по обоим направлениям.



- 1 Для отвода воды от основания чиллера проложите вокруг него дренажную канавку.
- 2 Если чиллер устанавливается на крыше, проверьте, обладает ли она достаточной прочностью и хорошо ли с нее стекает вода.
- 3 Если чиллер устанавливается на выносной раме, на расстоянии 150 мм непосредственно под чиллером необходимо установить щиток из водонепроницаемого материала, чтобы предотвратить намокание стены или иных конструкций здания.
- 4 При установке внутри помещения не забудьте подсоединить к сливному патрубку (Ø16) дренажный шланг.

- 6 Если агрегат будет работать при температуре окружающего воздуха ниже -5°C , агрегат необходимо установить в безветренном месте. Если это невозможно, необходимо установить защитный экран.

Важная информация об используемом хладагенте

Данное изделие содержит имеющие парниковый эффект фторированные газы, на которые распространяется действие Киотского протокола. Не выпускайте газы в атмосферу.

Марка хладагента: R407C
Величина ПГП⁽¹⁾: 1652,5

⁽¹⁾ ПГП = потенциал глобального потепления

Количество хладагента указано в паспортной табличке блока.

Проверка контура циркуляции воды

Чиллеры снабжены соединительными элементами для подсоединения подачи и вывода воды к трубопроводам контура циркуляции. Прокладка этого контура должна осуществляться квалифицированными специалистами и проводиться в соответствии с общеевропейскими и национальными стандартами.

Прежде чем продолжить установку чиллера, убедитесь в соблюдении следующих условий:

Только для варианта EUWYN

- Должен быть установлен циркуляционный насос, подающий воду непосредственно в водяной теплообменник.
- В контуре циркуляции воды должны быть предусмотрены устройства, защищающие от превышения максимально допустимого рабочего давления (10 бар).

Для всех вариантов

- С блоком поставляется комплект, в который входят 2 шаровых вентиля и 1 фильтр. Расположение этого комплекта на блоке смотрите на схеме блока и на наклейке на его передней панели. Установите этот комплект на входе воды в блок. См. [рисунк 3](#).



Если фильтр не будет установлен, возможны серьезные повреждения блока.

- На всех нижних точках системы должны быть предусмотрены дренажные отверстия, чтобы обеспечить полный слив воды на время обслуживания или сезонной остановки. Для слива воды из водяной системы чиллера предусмотрена сливная пробка.
- Во всех верхних точках системы должны быть установлены воздушные клапаны. Они должны быть легкодоступны для сервисного обслуживания. В водяной системе чиллера установлен автоматический вентиль выпуска воздуха.
- Компоненты в составе прокладываемых на месте трубопроводов должны быть способны выдерживать как минимум суммарное давление открытия защитного клапана и статической высоты насоса.
 - Для EUWYP и EUWYB: 6 бар.
 - Для EUWYN: в зависимости от выбранного насоса и защитного клапана.

Подключение контура циркуляции воды

Соединения водяных труб должны производиться в соответствии с прилагаемой к чиллеру схемой с соблюдением направлений ввода и вывода воды.



При подключении труб будьте аккуратны и старайтесь не деформировать их применением излишней силы. Деформация труб может стать причиной неправильной работы блока.

Попадание в контур циркуляции воды воздуха, механических частиц и грязи может привести к поломке чиллера. Поэтому при подключении контура циркуляции воды соблюдайте следующие правила:

- 1 Используйте только чистые трубы.
- 2 При удалении заусенцев направьте конец трубы вниз.
- 3 При прокладке сквозь стену закройте конец трубы, чтобы в нее не попали грязь и пыль.
- 4 Загерметизируйте соединения хорошим резьбовым герметиком. Герметизация должна выдерживать давление и температуру системы, а также быть устойчива к присутствию гликоля в воде.
- 5 Латунь является мягким материалом, поэтому при подключении контура циркуляции воды пользуйтесь соответствующими инструментами. Применение неподходящих инструментов приведет к повреждению труб. См. [рисунк 3](#).
 - 1 Закрепить трубопроводы чиллера
 - 2 Подсоединить шаровой вентиль

Заправка водой, расход и качество воды

Для всех вариантов

Для правильной работы чиллера в системе должен находиться минимальный или превышающий его объем воды, а расход воды через испаритель должен быть в пределах, указанных в данной таблице.

Чиллер (л.с.)	Минимальный объем воды (л) ^(*)	Минимальный расход воды (л/мин)	Максимальный расход воды (л/мин)
5	129/а	25	68
8	246/а	35	106
10	300/а	40	137
12	357/а	51	155
16	246/а	65	212
20	300/а	75	275
24	357/а	83	309

(*) а = разница температуры охлаждения (см. «Задание разницы температуры охлаждения» на странице 14).

Качество воды должно соответствовать показателям, приведенным в таблице в абзаце «Показатели качества воды» на странице 7.

Только для вариантов EUWYP, EUWYB

Установка манометров (приобретается на внутреннем рынке) в контуре циркуляции воды

Для регулировки интенсивности расхода воды желательно знать статическое давление до и после насоса (см. «Запуск насоса» на странице 9). Поэтому в порты давления необходимо установить манометры или дифференциальный манометр.

Соотношение максимально допустимой высоты установки и объема воды

В отношении установки необходимо соблюдать следующие ограничения:

Если модуль серии EUWY после установки станет самой высокой точкой системы, то к разнице высот никаких особых требований не предъявляется.

Если модуль серии EUWY после установки не станет самой высокой точкой системы, максимально допустимые значения перепада высот в зависимости от объема воды см. в таблице на рисунке 7.

например: Если объем воды = 180 л, максимально допустимый перепад высоты установки составляет 9 м.

Создание предварительного давления в расширительном баке

Перед заправкой системы водой или водно-гликолевым раствором в расширительном баке необходимо создать предварительное давление (Pg), которое рассчитывается в зависимости от максимального перепада высоты установки (H).

Для этой операции используйте сухой сжатый воздух или азот.

Предварительное давление (Pg) рассчитывается по следующей формуле:

$$Pg = (H/10+0,3) \text{ бар,}$$

где H = максимальная высота установки контура, который будет находится над модулем серии EUWY (м)

Показатели качества воды

Контролируемые показатели		циркулирующая вода	подаваемая вода	возможные последствия при превышении показателей
рН	при 25°C	6,8-8,0	6,8-8,0	коррозия + накипь
Электропроводность	[МСм/м] при 25°C	<40	<30	коррозия + накипь
Ионы хлорида	[мг Cl/л]	<50	<50	коррозия
Ионы сульфата	[мг SO ₄ ²⁻ /л]	<50	<50	коррозия
М-щелочность (рН4,8)	[мг CaCO ₃ /л]	<50	<50	накипь

		циркулирующая вода	подаваемая вода	возможные последствия при превышении показателей
Общая жесткость	[мг CaCO ₃ /л]	<70	<70	накипь
Кальциевая жесткость	[мг CaCO ₃ /л]	<50	<50	накипь
Ионы кварца	[мг SiO ₂ /л]	<30	<30	накипь
Показатели, привидимые для справки				
Железо	[мг Fe/л]	<1,0	<0,3	коррозия + накипь
Медь	[мг Cu/л]	<1,0	<0,1	коррозия
Ионы сульфида	[мг S ²⁻ /л]	не обнаруживаются		коррозия
Ионы аммония	[мг NH ₄ ⁺ /л]	<1,0	<0,1	коррозия
Остаточный хлорид	[мг Cl/л]	<0,3	<0,3	коррозия
Свободный карбид	[мг CO ₂ /л]	<4,0	<4,0	коррозия
Коэффициент стабильности		—	—	коррозия + накипь



Эти чиллеры следует использовать только в закрытых системах водоснабжения. Использование в открытых системах водоснабжения приведет к избыточной коррозии водопроводящих труб.



Если из системы на некоторое время сливалась вода, сполосните насосную камеру обессоленной водой. Это позволит предотвратить блокирование лопастного колеса засохшими посторонними примесями.

Чтобы выполнить эту операцию, воспользуйтесь сливным краном насоса. Наполните и опустошите насос несколько раз до тех пор, пока выливающаяся из него вода не станет совершенно чистой. Во избежание возникновения ржавчины и попадания в систему грязи закройте все места соединений.

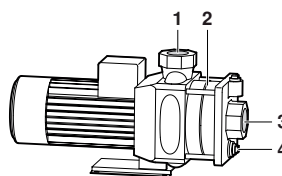

- 1 Выход воды
- 2 Лопастное колесо
- 3 Вход воды
- 4 Сливной кран



Использование гликоля допускается, однако его количество не должно превышать 40% объема. Большое количество гликоля может повредить некоторые гидравлические элементы.

Заправка воды

Для всех вариантов

- 1 Подсоедините к спускному/наполнительному вентилю источник подачи воды.
- 2 Откройте вентиль регулировки давления (только для моделей серии EUWYP и EUWYB) и запорные вентили.
- 3 Чтобы при заполнении системы удалить из нее весь воздух, воспользуйтесь вентилями выпуска воздуха на чиллере, а также вентилями выпуска воздуха, установленными в контуре на более высоком уровне.

Только для вариантов EUWYP, EUWYB

Наполнять систему водой следует до тех пор, пока в ней не установится необходимое

давление (Pr). Текущее значение давления можно посмотреть на манометре.

Значение необходимого давления воды (Pr) зависит от общего объема воды в системе и давления в расширительном баке (см. предыдущий раздел).

См. рисунок 7 — Зависимость необходимого давления воды от ее объема и предварительного давления:

- A Объем воды (л)
- B Перепад высоты установки (м)
- C Предварительное давление
- D Заводская установка (1,5 бар)

1. Рассчитайте общий объем воды во всей системе.
2. На рисунке 7 найдите место пересечения горизонтальной линии установленного предварительного давления (Pg) и вертикальной линии объема воды в системе.
3. В месте пересечения прочтите значение необходимого давления воды (Pr) по линиям на графике.

Вариант 1

Общий объем воды в системе = 130 л
 Самая высокая точка над модулем серии EUWY = 5 м
 $P_g = (5/10+0,3) = 0,8$ бар
 $P_r = \pm 2,0$ бар

ПРИМЕЧАНИЕ В данной ситуации разрешается изменить заводскую установку предварительного давления, равную 1,5 бар. В этом случае начальное давление воды должно быть $\pm 2,2$ бар.

Вариант 2

Общий объем воды в системе = 190 л
 Самая высокая точка над модулем серии EUWY = 5 м
 $P_g = (5/10+0,3) = 0,8$ бар
 $P_r = \pm 1,7$ бар

ПРИМЕЧАНИЕ В данной ситуации не разрешается изменить заводскую установку предварительного давления, равную 1,5 бар.

Теплоизоляция трубопроводов

Контур циркуляции воды, в том числе и все трубопроводы, необходимо теплоизолировать в целях предотвращения конденсации влаги и потери холодопроизводительности.

ПРИМЕЧАНИЕ В электрическом щитке предусмотрена специальная клемма для подключения (ленточного) нагревателя, который позволит избежать замерзания проводящих воду труб в холодное время года. Смотрите электрическую схему чиллера.

Электропроводка



Монтаж электрических соединений и элементов должен выполняться только аттестованным электриком в строгом соответствии с общеевропейскими и национальными стандартами и правилами.

Электрические подключения должны производиться в соответствии с электрическими схемами, поставляемыми вместе с агрегатом, и приведенными ниже инструкциями.

Для питания системы необходима отдельная цепь силового электропитания. Не допускается подключение к электрической цепи, которая уже питает другие потребители.

Условные обозначения

Смотрите электрическую схему чиллера.

В процессе монтажа необходимо подключить следующие элементы:

L1, L2, L3	Клеммы силового электропитания
N	Нейтраль
P	Магистральная клемма заземления
F1, F2, F3	Предохранители в цепи электропитания (приобретается на внутреннем рынке, обязательно)
H3P	Лампа индикации аварии (приобретается на внутреннем рынке, необязательно)
H4P, H5P	Лампа индикации работы компрессора контура 1, контура 2 (приобретается на внутреннем рынке, необязательно)
H6P	Лампа индикации общей работы (приобретается на внутреннем рынке, необязательно)
S7S	Переключатель «охлаждение/нагрев»
S9S	Переключатель дистанционного включения/выключения (приобретается на внутреннем рынке, необязательно)
E5H	Дополнительный нагреватель (приобретается на внутреннем рынке, необязательно)
X2M(E5H)	Клемма для подключения дополнительного нагревателя (в комплект поставки не входит)
---	Электропроводка

Требования к цепи силового электропитания и проводам

Для подключения чиллера должна быть выделена специальная цепь силового электропитания. В этой цепи должны быть установлены необходимые защитные устройства, а именно инерционные плавкие предохранители на каждой фазе и детектор утечки на землю. Максимальное сечение кабеля (мм²) см. в таблице.

Описание	Обозначение	5-24
Силовые линии	L1, L2, L3, N	10
Кабель магистрального заземления	PE	10

ПРИМЕЧАНИЕ Сечение силового кабеля необходимо выбирать в соответствии с местными и общегосударственными нормами.



Перед проведением всех электромонтажных работ отключайте электропитание основным выключателем.



Для чиллеров, оснащенных защитой от замерзания: Не забывайте о том, что при отключении электропитания основным выключателем питание нагревателей тоже автоматически отключается. Поэтому главный выключатель в холодное время года должен находиться во включенном положении.

Подключение электропитания

1. Используя соответствующие кабели, подключите цепь силового электропитания к разъемам N, L1, L2 и L3 главного выключателя как показано на электрической схеме.
2. Подключите провод заземления (желто-зеленый) к клемме заземления PE.

Эксплуатация системы

Перед началом работы

Что нужно проверить перед первым запуском



Убедитесь в том, что главный выключатель чиллера находится в выключенном положении.

После завершения монтажа агрегата перед включением размыкателя цепи электропитания необходимо проверить следующее:

1 Электропроводка

Убедитесь в том, что прокладка и подсоединение электропроводки, соединяющей местную электрическую сеть с чиллером, выполнены в соответствии с указаниями, приведенными в разделе «[Электропроводка](#)» на [странице 8](#), в соответствии с прилагаемыми электрическими схемами, а также общеевропейскими и национальными стандартами и правилами.

2 Предохранители и защитные устройства

Проследите за тем, чтобы параметры установленных при монтаже системы предохранителей и предохранительных устройств соответствовали указанным в разделе «[Электрические характеристики](#)» на [странице 4](#). Убедитесь в том, что ни один из предохранителей и ни одно из предохранительных устройств не заменено перемычками.

3 Заземление

Убедитесь в том, что провода заземления подключены правильно и все контакты надежно затянуты.

4 Внутренняя электропроводка

Визуально проверьте электрический щиток на предмет возможного наличия неплотных электрических контактов и поврежденных деталей.

5 Крепеж

Убедитесь в том, что чиллер надежно закреплен, чтобы исключить возникновение излишних шумов и вибраций.

6 Механические повреждения

Осмотрите чиллер изнутри и убедитесь в том, что его детали не имеют механических повреждений, а трубы не перекручены и не пережаты.

7 Утечка хладагента

Проверьте, нет ли внутри агрегата утечки хладагента. В случае обнаружения утечки хладагента свяжитесь с дилером, представляющим компанию Daikin в Вашем регионе.

8 Утечка масла

Проверьте компрессор на утечку масла. В случае обнаружения утечки масла свяжитесь с дилером, представляющим компанию Daikin в Вашем регионе.

9 Забор и выброс воздуха

Убедитесь в том, что забор и выброс воздуха в чиллере не затруднен никакими препятствиями: листами бумаги, картона и т.п.

10 Напряжение электропитания

Проверьте напряжение электропитания в местном распределительном щитке. Оно должно соответствовать значению, указанному на имеющейся на чиллере идентификационной табличке.

11 Шаровой вентиль и комплект фильтра

Проверьте правильность установки шарового вентиля и комплекта фильтра.

12 Вентиль регулировки давления и запорный вентиль

Проверьте, полностью ли открыт вентиль регулировки давления (только в моделях серии EUWYP и EUWYB) и запорные вентили.



Запуск системы при закрытых вентилях приведет к поломке насоса.

Подача воды

Заполните систему циркуляции воды с учетом минимального объема воды, необходимого для данной модели чиллера. См. раздел «[Заправка водой, расход и качество воды](#)» на [странице 6](#).

Убедитесь в том, что качество воды соответствует показателям, приведенным в разделе «[Показатели качества воды](#)» на [странице 7](#).

Осуществите выпуск воздуха в верхних точках системы (автоматический вентиль выпуска воздуха внутри чиллера), проверьте работу циркуляционного насоса и реле протока.

Подключение к сети электропитания и подогрев картера



Перед запуском компрессора после длительного простоя системы во избежание его поломки необходимо включить нагреватель картера **не менее, чем на шесть часов**.

Чтобы включить нагреватель картера, необходимо выполнить следующие действия:

1 Переведите главный выключатель чиллера во включенное положение. Убедитесь в том, что чиллер выключен.

2 Нагреватель картера включится автоматически.

3 С помощью вольтметра проверьте напряжение питания на клеммах L1, L2, L3, (N). Оно должно соответствовать значению, указанному на имеющейся на блоке идентификационной табличке.

Если показания вольтметра выходят за пределы указанных в технических характеристиках допустимых значений, проверьте правильность электрических соединений и в случае необходимости замените кабели питания.

4 Проверьте сервисные светодиоды H1P и H2P на плате входов/выходов (A2P).

Если светодиод H2P светится, а H1P — нет, последовательность фаз неверна. Выключите главный выключатель и вызовите аттестованного электрика для перемены последовательности фаз.

Через шесть часов чиллер будет готов к работе.

Запуск насоса (только для моделей серии EUWYP и EUWYB)

1 Установите выключатель насоса в режим ручного управления. Насос должен запуститься.

2 Установите нужную интенсивность расхода, вращая вентиль регулировки давления.

ПРИМЕЧАНИЕ



■ Интенсивность расхода зависит от мощности чиллера и необходимой разницы температуры воды на входе и на выходе (Δt).

■ Если установлены манометры, значение интенсивности расхода можно вывести из разницы давления до и после насоса.

Характеристики насоса и сопротивления см. в разделе «[Графики характеристик давления](#)» на [странице 10](#).

3 Установите выключатель насоса в режим автоматического управления. Насос остановится.

- Включите чиллер. Насос запустится по команде чиллера. Подробные инструкции по включению чиллера и управлению им смотрите в главе «Работа с чиллером» на [странице 10](#).
- Проверьте, находится ли Δt чиллера в допустимом диапазоне. В случае необходимости отрегулируйте интенсивность расхода с помощью вентиля регулировки давления.

Графики характеристик давления

- Характеристики насоса ([Смотрите рисунок 4](#))

- насос 5, 8, 10, 12 л.с.
- насос 16, 20 л.с.
- насос 24 л.с.
- насос 5, 8, 10, 12 л.с. (дополнительно)
- насос 16, 20, 24 л.с. (дополнительно)

- Внешнее статическое давление ([Смотрите рисунок 5](#))

- | | |
|--------------------------------------|--------------------|
| 1 EUWYP5, EUWYB5 | 4 EUWYP16, EUWYB16 |
| 2 EUWYP8, EUWYB8 | 5 EUWYP20, EUWYB20 |
| 3 EUWYP10, EUWYP12, EUWYB10, EUWYB12 | 6 EUWYP24, EUWYB24 |

- Кривые падения давления на испарителях ([Смотрите рисунок 6](#))

- | | |
|------------------------|------------------------|
| 1 EUWY(*)5 | 4 EUWY(*)16 |
| 2 EUWY(*)8 | 5 EUWY(*)20, EUWY(*)24 |
| 3 EUWY(*)10, EUWY(*)12 | |

Общие рекомендации

Перед включением агрегата прочтите следующие рекомендации:

- После завершения всех монтажных и установочных операций закройте все передние панели агрегата.
- Сервисную панель электрического щитка разрешается открывать только аттестованному электрику и только для технического обслуживания.

Управление работой чиллера

Чиллеры комплектуются цифровым пультом управления, позволяющим легко и удобно задавать параметры работы агрегата, осуществлять его эксплуатацию и обслуживание.

Эта часть инструкции имеет модульную структуру, где каждый модуль посвящен конкретной операции. За исключением первого раздела, в котором дается краткое описание самого пульта управления, каждый раздел и подраздел этой части посвящен отдельной операции, которую Вы можете выполнить в ходе эксплуатации чиллера.

Цифровой пульт управления

Интерфейс пользователя

Цифровой пульт управления состоит из числового дисплея, четырех маркированных клавиш и четырех светодиодов, которые отображают дополнительную информацию.



Рисунок - Цифровой пульт управления

На пульте управления имеются следующие клавиши:

Каждая клавиша, за исключением нижней левой, сочетает в себе две функции: **PRG/mute**, **▲/☀** и **☀/▼**. Функция, выполняемая при нажатии пользователем одной из этих клавиш, зависит от состояния пульта и чиллера в данный момент.

PRG	эта клавиша используется для входа в список задаваемых пользователем параметров, для подтверждения изменения параметров и для возврата в обычный рабочий режим.
mute	эта клавиша используется для выключения звукового сигнала в случае аварии.
▲	эта клавиша используется для прокрутки списка рабочих параметров или параметров пользователя, а также для увеличения выбранного значения.
☀	эта клавиша используется для включения агрегата в режиме нагрева или для его выключения, если режим нагрева уже включен.
SEL	эта клавиша используется для входа в список рабочих параметров или для переключения между кодом и значением параметра.
☀	эта клавиша используется для включения чиллера в режиме охлаждения или для его выключения, если режим охлаждения уже включен.
▼	эта клавиша используется для прокрутки списка рабочих параметров или параметров пользователя, а также для уменьшения выбранного значения.

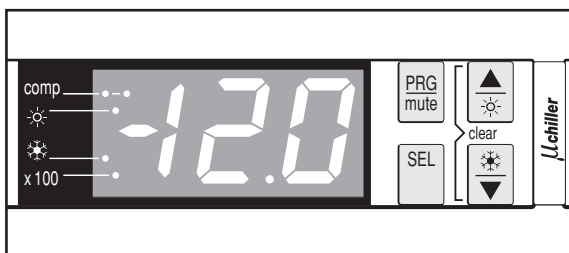
На пульте управления имеются следующие светодиоды:

comp	эти светодиоды отражают состояние компрессора 1 (левый диод) и компрессора 2 (правый диод). Светодиоды comp не горят, когда компрессор не работает, мигают, когда компрессор не может запуститься несмотря на поступивший запрос на включение (например, когда срабатывает таймер), и горят постоянно, когда компрессор работает.
☀	этот светодиод указывает на работу агрегата в режиме нагрева.
☀	этот светодиод указывает на работу агрегата в режиме охлаждения.
x100	этот светодиод указывает на то, что показания числового дисплея необходимо умножить на 100.

ПРИМЕЧАНИЕ Точность показаний температуры: $\pm 1^\circ\text{C}$.



При попадании на дисплей прямых солнечных лучей разборчивость отображаемой на нем информации несколько снижается.

Рабочие параметры и параметры пользователя

Цифровой пульт управления позволяет изменять рабочие параметры и параметры пользователя. К рабочим параметрам приходится часто обращаться в повседневном использовании чиллера — например, когда нужно изменить установочное значение температуры или посмотреть текущие эксплуатационные настройки. В отличие от рабочих параметров, параметры пользователя открывают доступ к дополнительным возможностям, таким как корректировка временных задержек и отключение звукового сигнала.

Каждый параметр определяется кодом и значением. Например, параметр, используемый для выбора локального или дистанционного управления включением/выключением, имеет код **H7** и значение **1** или **0**.

Работа с чиллером

В этом разделе освещается повседневная эксплуатация чиллеров серии EUWY. Прочитав его, Вы научитесь выполнять такие стандартные операции, как:

- «Включение чиллера» на [странице 11](#) и «Выключение чиллера» на [странице 11](#),
- «Регулировка установочного значения температуры охлаждения» на [странице 11](#) и «Регулировка установочного значения температуры нагрева» на [странице 12](#),
- «Просмотр информации о работе чиллера» на [странице 12](#),

- «Сброс индикации аварии» на странице 12,
- «Сброс предупреждений» на странице 13.

Включение чиллера

Чтобы включить чиллер серии EUWY, необходимо выполнить следующие действия:

- 1 Если параметру включения/выключения с цифрового входа $H7$ присвоено значение 0 (=Нет), нажмите клавишу и удерживайте ее в нажатом положении около 5 секунд, чтобы включить агрегат в режиме охлаждения, либо нажмите клавишу и удерживайте ее в нажатом положении около 5 секунд, чтобы включить агрегат в режиме нагрева.

Если параметру включения/выключения с цифрового входа $H7$ присвоено значение 1 (=Да), Вы также можете включить агрегат с помощью дистанционного выключателя (устанавливается заказчиком).

В том и другом случае начнется цикл инициализации и начнет мигать светодиод . В зависимости от выбранного режима (охлаждение или нагрев) загорится светодиод или . После того, как все таймеры дойдут до нуля, агрегат запустится и светодиод начнет гореть постоянно. Числовой дисплей начнет показывать реальную температуру воды на входе.

- 2 При первом включении чиллера, а также при включении после длительного простоя, рекомендуется провести проверку по следующему контрольному перечню.

Повышенный шум и избыточная вибрация

Убедитесь в том, что агрегат не издает повышенный шум и избыточную вибрацию: проверьте крепления и сеть трубопроводов. Повышенный шум компрессора также может быть вызван избытком направленного хладагента.

Рабочее давление

Для обеспечения нормальной работы чиллера с номинальной производительностью важно постоянно следить за высоким и низким давлением в контуре циркуляции хладагента.



Измеряемые значения давления могут колебаться в определенных пределах в зависимости от температуры воды и наружной температуры (в момент измерения).

Режим охлаждения	Минимум	Номинал	Максимум
	15°C (BB 4°C)	35°C (BB 7°C)	38°C (BB 25°C)
Низкое давление	4 бар	5 бар	8,5 бар
Высокое давление	7 бар	20 бар	22 бар

Режим нагрева	Минимум	Номинал	Максимум
	-10°C (BB 35°C)	7°C (BB 45°C)	21°C (BB 55°C)
Низкое давление	1 бар	2,5 бар	5 бар
Высокое давление	15 бар	19 бар	24 бар

наружная температура
BB температура воды на выходе

- 3 Если через несколько минут чиллер не запустился, проверьте текущие эксплуатационные показатели в списке рабочих параметров. Также см. раздел «Возможные неисправности и способы их устранения» на странице 18.

ПРИМЕЧАНИЕ При удаленном управлении чиллером ($H7 = 1$) рекомендуется установить дистанционный выключатель последовательно с выключателем на самом чиллере. Это позволит выключать чиллер как находясь рядом с ним, так и удаленно.

Сделать выбор между режимом охлаждения и режимом нагрева можно только на этапе запуска системы. Выбрать противоположный режим без выключения агрегата невозможно.

Выключение чиллера

Чтобы включить чиллер серии EUWY, необходимо выполнить следующие действия:

- 1 Если параметру включения/выключения с цифрового входа $H7$ присвоено значение 0 (=Нет) и агрегат запущен в режиме охлаждения, нажмите клавишу и не отпускайте ее около 5 секунд — произойдет выключение агрегата.

Светодиоды и погаснут.

- 2 Если параметру включения/выключения с цифрового входа $H7$ присвоено значение 0 (=Нет) и агрегат запущен в режиме нагрева, нажмите клавишу и не отпускайте ее около 5 секунд — произойдет выключение агрегата.

Светодиоды и погаснут.

- 3 Если параметру включения/выключения с цифрового входа $H7$ присвоено значение 1 (=Да), Вы также можете выключить агрегат с помощью дистанционного выключателя.

При этом светодиоды или (в зависимости от активного режима) и погаснут.

Регулировка установочного значения температуры охлаждения

Чиллеры серии EUWY позволяют задавать и изменять установочное значение температуры охлаждения. Ниже приводится значение по умолчанию, предельные значения и шаг регулировки этой температуры:

- Значение по умолчанию 12,0°C
- Предельные значения от 7,0 до 25,0°C
- Шаг регулировки 0,1°C

Чтобы задать установочное значение температуры охлаждения, необходимо выполнить следующие действия:

- 1 Нажмите клавишу и удерживайте ее около 5 секунд, чтобы войти в список рабочих параметров.

На дисплее появится код рабочего параметра r_1 , определяющего установочное значение температуры охлаждения.

- 2 Нажмите клавишу .

На дисплее появится текущее установочное значение температуры охлаждения.

- 3 Нажатием клавиши или соответственно увеличьте или уменьшите это значение.

- 4 Нажмите клавишу , чтобы вернуться к коду параметра r_1 .

- 5 Чтобы сохранить заданное установочное значение температуры, нажмите клавишу . Чтобы отменить внесенные изменения, подождите примерно 40 секунд.

В первом случае пульт управления сохранит изменения, выйдет из списка рабочих параметров, вернется в обычное рабочее состояние и начнет отображать температуру воды на входе.

Во втором случае дисплей начнет мигать. Примерно через 40 секунд пульт управления выйдет из списка рабочих параметров без сохранения значения измененного параметра. На дисплее снова появится температура воды на входе.

ПРИМЕЧАНИЕ Если во время мигания дисплея в процессе отмены внесенных изменений нажать любую клавишу, процесс отмены прервется, дисплей перестанет мигать и пользователь сможет продолжить изменение значений.

Регулировка установочного значения температуры нагрева

Помимо установочного значения температуры охлаждения, агрегаты серии EUWY позволяют изменять установочное значение температуры нагрева. Ниже приводится значение по умолчанию, предельные значения и шаг регулировки температуры нагрева:

- Значение по умолчанию 33°C
- Предельные значения от 25 до 45°C
- Шаг регулировки 1°C

Чтобы изменить установочное значение температуры нагрева, необходимо выполнить следующие действия:

- 1 Нажмите клавишу **[SEL]** и удерживайте ее около 5 секунд, чтобы войти в список рабочих параметров.
На дисплее появится код рабочего параметра *r i*, определяющего установочное значение температуры охлаждения.
- 2 Нажмите клавишу **[▲]** два раза.
На дисплее появится код рабочего параметра *r 3*, определяющего установочное значение температуры нагрева.
- 3 Нажмите клавишу **[SEL]**.
На дисплее появится текущее установочное значение температуры нагрева.
- 4 Нажатием клавиши **[▲]** или **[▼]** соответственно увеличьте или уменьшите это значение.
- 5 Нажмите клавишу **[SEL]**, чтобы вернуться к коду параметра *r 3*.
- 6 Чтобы сохранить заданное установочное значение температуры, нажмите клавишу **[PRO]**. Чтобы отменить внесенные изменения, подождите примерно 40 секунд.
В первом случае пульт управления сохранит изменения, выйдет из списка рабочих параметров, вернется в обычное рабочее состояние и начнет отображать температуру воды на входе.
Во втором случае дисплей начнет мигать. Примерно через 40 секунд пульт управления выйдет из списка рабочих параметров без сохранения значения измененного параметра. На дисплее снова появится температура воды на входе.

Просмотр информации о работе чиллера

В списке рабочих параметров можно просмотреть следующую информацию о работе чиллера:

- *r b*: температура воды на выходе из испарителя,
- *r v*: температура змеевика,
- *c 9*: общее время работы компрессора 1 в часах,
- *c A*: общее время работы компрессора 2 в часах,
- *c L*: общее время работы насоса в часах.

Для просмотра информации о работе чиллера необходимо выполнить следующие действия:

- 1 Нажмите клавишу **[SEL]** и удерживайте ее около 5 секунд, чтобы войти в список рабочих параметров.
На дисплее появится код рабочего параметра *r i*, определяющего установочное значение температуры охлаждения.

2 В зависимости от того, какую информацию Вы желаете просмотреть, выберите код параметра *r b*, *r v*, *c 9*, *c A* или *c L* с помощью клавиш **[▲]** и/или **[▼]**.

3 Для просмотра текущего значения выбранного параметра нажмите клавишу **[SEL]**.

4 Чтобы вернуться к кодам параметров, нажмите клавишу **[SEL]**.

5 Чтобы просмотреть другую текущую информацию о работе чиллера, повторите действия, начиная с пункта 2.

6 Для возврата в нормальный рабочий режим нажмите клавишу **[PRO]** и подождите около 40 секунд.

В первом случае пульт управления немедленно выйдет из списка рабочих параметров, вернется в обычное рабочее состояние и начнет отображать температуру воды на входе.

Во втором случае дисплей начнет мигать. Примерно через 40 секунд после этого пульт управления выйдет из списка рабочих параметров. На дисплее снова появится температура воды на входе.

ПРИМЕЧАНИЕ Инструкции по сбросу таймеров *c 9*, *c A* и *c L* см. в разделе «Сброс предупреждений» на странице 13.

Сброс индикации аварии

При обнаружении аварии происходит следующее:

- подается звуковой сигнал (если он включен установкой соответствующего значения параметра пользователя *P 4*),
- срабатывает аварийное реле,
- дисплей начинает мигать, попеременно отображая код аварии и температуру воды на входе.

На экране дисплея могут появиться следующие коды аварии:

- *A 1*: указывает на аварию, связанную с морозоустойчивостью,
- *E 1*: указывает на выход из строя датчика с отрицательным температурным коэффициентом, измеряющего температуру воды на входе в испаритель,
- *E 2*: указывает на выход из строя датчика с отрицательным температурным коэффициентом, измеряющего температуру воды на выходе,
- *E 3*: указывает на то, что перегорел предохранитель ленточного нагревателя испарителя (F4); произошла ошибка, связанная с перефазировкой; или что возникла неисправность на плате входов/выходов (A2P).





Если чиллер оснащен защитой от замерзания, настоятельно рекомендуется установить лампу дистанционной индикации аварии (H3P) (см. прилагаемую к чиллеру электрическую схему). Благодаря этой лампе перегорание предохранителя ленточного нагревателя испарителя (F4) можно будет обнаружить быстрее, что позволит избежать замерзания контура в холодное время года.

- *EE, EP*: указывает на выход из строя микросхемы электронно-перепрограммируемой постоянной памяти (EEPROM) на плате пульта управления внутри блока,
- *EU, ED*: указывает на слишком низкое (*EU*) или слишком высокое (*ED*) напряжение питания. В этих случаях обращайтесь к аттестованному электрику,
- *EL*: указывает на присутствие «заметного шума» в сети электропитания. В этом случае обратитесь к аттестованному электрику,
- *FL*: указывает на отсутствие достаточного протока воды либо в течение 15 секунд после запуска насоса, либо в течение 5 секунд после включения компрессора, либо на срабатывание защиты насоса по максимальному току,

- *H i*: указывает на то, что сработало реле высокого давления, реле тепловой защиты на выходе компрессора или защита электродвигателя компрессора по максимальному току, либо на то, что вышел из строя датчик, измеряющий температуру окружающей среды,
- *L i*: указывает на срабатывание реле низкого давления.

ПРИМЕЧАНИЕ Если попеременно мигают коды аварии *F L* и *H i*, то причиной подачи аварийного сигнала вероятнее всего является срабатывание устройства защиты от перефазировки или перегорание предохранителя ленточного нагревателя испарителя (*F4*).

Чтобы сбросить индикацию аварии, необходимо выполнить следующие действия:









- 1 Нажмите клавишу  чтобы подтвердить, что авария замечена.
Подача звукового сигнала прекратится.
- 2 Найдите причину остановки чиллера и устраните ее.
См. раздел «Возможные неисправности и способы их устранения» на странице 18.
- 3 Если на дисплее появились коды аварии *H i*, *F L*, *H i* или *L i*, сбросьте индикацию аварии вручную. Для этого одновременно нажмите клавиши  и  и задержите их в нажатом положении примерно на 5 секунд.
Во всех других случаях индикация аварии сбросится автоматически.
После сброса индикации аварии код ошибки исчезнет с экрана дисплея. Пульт управления вернется в нормальное рабочее состояние и начнет отображать температуру воды на входе.

Сброс предупреждений

Во время нормальной работы чиллера дисплей пульта управления может начать мигать, попеременно отображая температуру воды на входе и следующий код предупреждения:





- *n 1*: указывает на необходимость проведения технического обслуживания компрессора 1: общая наработка компрессора 1 в часах (рабочий параметр *c 9*) превысила заданное таймеру пороговое значение для подачи сигнала о необходимости проведения технического обслуживания (параметр пользователя *c b*).
- *n 2*: указывает на необходимость проведения технического обслуживания компрессора 2: общая наработка компрессора 2 в часах (рабочий параметр *c A*) превысила заданное таймеру пороговое значение для подачи сигнала о необходимости проведения технического обслуживания (параметр пользователя *c b*).

Чтобы сбросить предупреждение о необходимости проведения технического обслуживания *n 1* или *n 2*, необходимо выполнить следующие действия:

- 1 Войдите в список рабочих параметров. Для этого нажмите клавишу  и удерживайте ее в течение около 5 секунд.
На дисплее появится код параметра *r i*.
- 2 Выберите код параметра *c 9* или *c A* с помощью клавиши  и/или .
- 3 Чтобы перейти к значению параметра, нажмите клавишу .
- 4 Одновременно нажмите клавиши  и  и удерживайте их в нажатом положении около 5 секунд.
Значение таймера изменится на 0.
- 5 Нажмите клавишу , чтобы вернуться к коду параметра *c 9* или *c A*.
- 6 Нажмите клавишу , чтобы вернуться в нормальный рабочий режим.

ПРИМЕЧАНИЕ После сброса таймеров не забудьте провести необходимое техническое обслуживание.





Помимо сброса таймера *c 9* (время работы компрессора 1 в часах) и *c A* (время работы компрессора 2 в часах), также возможен сброс таймера *c L*, который определяет общее время работы насоса. Для этого вызовите текущее значение этого таймера (см. абзац «Просмотр информации о работе чиллера» на странице 12) и одновременно нажмите клавиши  и . Удерживайте их в нажатом положении около 5 секунд. Значение таймера изменится на 0. Затем последовательно нажмите клавиши  и , чтобы вернуться в нормальный рабочий режим.

Дополнительные возможности цифрового пульта управления

В этом разделе представлен общий обзор рабочих параметров и параметров пользователя, которые позволяет изменять пульт управления. Здесь Вы найдете сведения о том, как с помощью этих параметров можно настраивать и конфигурировать чиллеры серии EUWY.



Обзор рабочих параметров

Чтобы получить доступ к списку рабочих параметров, нажмите клавишу  и удерживайте ее в течение около 5 секунд.

Для навигации по списку рабочих параметров воспользуйтесь клавишами  и/или , при этом параметры будут появляться в следующем порядке:

- *r i*: задать установочное значение температуры охлаждения,
- *r 2*: задать разницу температуры охлаждения,
- *r 3*: задать установочное значение температуры нагрева,
- *r 4*: задать разницу температуры нагрева,
- *r b*: проверить значение температуры воды на выходе из испарителя,
- *r v*: не используется,
- *c 9*: проверить общую наработку компрессора 1 в часах,
- *c A*: проверить общую наработку компрессора 2 в часах,
- *c L*: проверить общую наработку насоса в часах.

Обзор параметров пользователя

Доступ к списку параметров пользователя можно получить только с помощью пароля. Для навигации по списку параметров воспользуйтесь клавишами  и/или ; Вы увидите рабочие параметры и параметры пользователя. Параметры пользователя будут появляться в следующем порядке:

- *r d*: задать единицу измерения (градусы °C [Цельсия] или градусы °F [по Фаренгейту]),
- *c 7*: задать длительность задержки между запуском насоса и запуском компрессора,
- *c v*: задать длительность задержки между выключением блока и выключением насоса,
- *c b*: задать пороговое значение таймера для подачи предупреждения о необходимости проведения технического обслуживания,
- *P 4*: запретить подачу звукового сигнала или задать длительность его подачи в случае аварии,
- *H b*: подключить или отключить дистанционный переключатель режимов «охлаждение/нагрев»,
- *H 7*: подключить или отключить дистанционный выключатель,
- *H 9*: заблокировать или разблокировать клавиатуру пульта управления,
- *H A*: задать последовательный адрес блока,
- *H B, H b, c b*: не используются.

Операции, которые можно выполнить с помощью рабочих параметров

Вход в список рабочих параметров

- 1 Нажмите клавишу **[SEL]** и удерживайте ее в нажатом положении примерно 5 секунд.
Пульт управления войдет в список рабочих параметров, и на дисплее появится код параметра *r1*.

Задание разницы температуры охлаждения

Чтобы контролировать расход холода, в чиллеры с 1 компрессором устанавливается одноступенчатый термостат. В чиллеры с 2 компрессорами устанавливается двухступенчатый термостат. Изменить «разницу температуры охлаждения» термостата можно с помощью рабочего параметра *r2*.

Ниже приведено значение этого параметра по умолчанию, а также его предельные значения и шаг регулировки.

- Значение по умолчанию 3.0°C

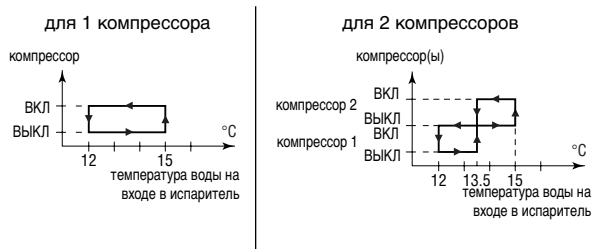

- Предельные значения от 0.3 до 19.9°C
- Шаг регулировки 0.1°C

Чтобы задать разницу температуры охлаждения, необходимо выполнить следующие действия:

- 1 Войдите в список рабочих параметров.
- 2 Нажмите клавишу **[▲]** один раз.
На дисплее появится код параметра *r2*.
- 3 Чтобы перейти к значению параметра, нажмите клавишу **[SEL]**.
- 4 Выберите желаемое значение с помощью клавиши **[▲]** и/или **[▼]**.
- 5 Нажмите клавишу **[SEL]**, чтобы перейти к списку кодов параметров.
- 6 Чтобы перед сохранением внесенных изменений изменить или просмотреть другие рабочие параметры, выберите другой рабочий параметр с помощью клавиши **[▲]** и/или **[▼]** и повторите действия, начиная с пункта 3.
- 7 Чтобы сохранить внесенные изменения, нажмите клавишу **[PRG]**. Чтобы отменить внесенные изменения, подождите примерно 40 секунд.

В первом случае пульт управления сохранит изменения, выйдет из списка рабочих параметров, вернется в обычное рабочее состояние и начнет отображать температуру воды на входе.

Во втором случае дисплей начнет мигать. Примерно через 40 секунд пульт управления выйдет из списка рабочих параметров без сохранения изменений. На дисплее снова появится температура воды на входе.

Задание разницы температуры нагрева

Чтобы контролировать расход тепла, в агрегатах серии EUWY установлен одноступенчатый термостат. Изменить «разницу температуры нагрева» термостата можно с помощью рабочего параметра *r4*. Ниже приведено значение этого параметра по умолчанию, а также его предельные значения и шаг регулировки.

Ниже приведено значение этого параметра по умолчанию, а также его предельные значения и шаг регулировки.

- Значение по умолчанию 3.0°C

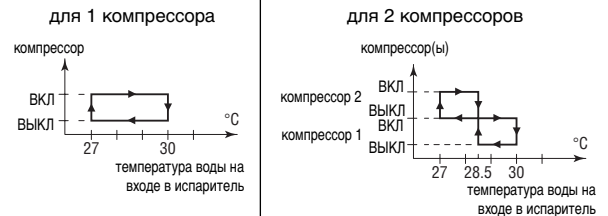

- Предельные значения от 0.3 до 19.9°C
- Шаг регулировки 0.1°C

Чтобы задать разницу температуры нагрева, необходимо выполнить следующие действия:

- 1 Войдите в список рабочих параметров.
- 2 Нажмите клавишу **[▲]** три раза.
На дисплее появится код параметра *r4*.
- 3 Чтобы перейти к значению параметра, нажмите клавишу **[SEL]**.
- 4 Выберите желаемое значение с помощью клавиши **[▲]** и/или **[▼]**.
- 5 Нажмите клавишу **[SEL]**, чтобы вернуться к списку кодов параметров.
- 6 Чтобы перед сохранением внесенных изменений изменить или просмотреть другие рабочие параметры, выберите другой рабочий параметр с помощью клавиши **[▲]** и/или **[▼]** и повторите действия, начиная с пункта 3.
- 7 Чтобы сохранить внесенные изменения, нажмите клавишу **[PRG]**. Чтобы отменить внесенные изменения, подождите примерно 40 секунд.

В первом случае пульт управления сохранит изменения, выйдет из списка рабочих параметров, вернется в обычное рабочее состояние и начнет отображать температуру воды на входе.

Во втором случае дисплей начнет мигать. Примерно через 40 секунд пульт управления выйдет из списка рабочих параметров без сохранения изменений. На дисплее снова появится температура воды на входе.

Операции, которые можно выполнить с помощью параметров пользователя

Вход в список параметров пользователя

Доступ к списку параметров пользователя защищен паролем (имеет вид трехзначной цифры от 00 до 99).

Чтобы войти в список параметров пользователя, необходимо выполнить следующие действия:

- 1 Нажмите клавишу **[PRG]** и удерживайте ее в нажатом положении примерно 5 секунд.
На дисплее начнет мигать число 00 .
- 2 Введите правильный пароль с помощью клавиши **[▲]** и/или **[▼]**.
По умолчанию в системе установлен пароль 22 .
- 3 Нажмите клавишу **[SEL]**, чтобы подтвердить пароль и войти в список параметров пользователя.
На дисплее появится код параметра *rD* (это первый параметр пользователя).

Задание единицы измерения

В зависимости от значения параметра r_d все значения температуры отображаются либо в градусах Цельсия ($^{\circ}\text{C}$) либо в градусах по Фаренгейту ($^{\circ}\text{F}$). Преобразование градусов Цельсия ($^{\circ}\text{C}$) в градусы по Фаренгейту ($^{\circ}\text{F}$) и наоборот можно выполнить по следующим формулам:

$$\blacksquare T_{^{\circ}\text{C}} = (T_{^{\circ}\text{F}} - 32) / 1,8$$

$$\blacksquare T_{^{\circ}\text{F}} = (T_{^{\circ}\text{C}} \times 1,8) + 32$$

Если параметру пользователя r_d присвоено значение 0, все значения температур на дисплее будут отображаться в градусах Цельсия ($^{\circ}\text{C}$). Если параметру пользователя r_d присвоено значение 1, все значения температур будут отображаться в градусах по Фаренгейту ($^{\circ}\text{F}$).

Чтобы задать эту единицу измерения, необходимо выполнить следующие действия:

- 1 Войдите в список параметров пользователя.
На дисплее появится код параметра r_d .
- 2 Чтобы перейти к значению параметра, нажмите клавишу **[SEL]**.
- 3 Выберите желаемое значение с помощью клавиши **[▲]** и/или **[▼]**.
- 4 Нажмите клавишу **[SEL]**, чтобы вернуться к списку кодов параметров.
- 5 Чтобы перед сохранением внесенных изменений изменить или просмотреть другие параметры пользователя, выберите другой параметр пользователя с помощью клавиши **[▲]** и/или **[▼]** и повторите действия, начиная с пункта 2.
- 6 Чтобы сохранить внесенные изменения, нажмите клавишу **[PRG]**. Чтобы отменить внесенные изменения, подождите примерно 40 секунд.
В первом случае пульт управления сохранит изменения, выйдет из списка параметров пользователя, вернется в обычное рабочее состояние и начнет отображать температуру воды на входе.
Во втором случае дисплей начнет мигать. Примерно через 40 секунд пульт управления выйдет из списка параметров пользователя без сохранения изменений. На дисплее снова появится температура воды на входе.

Задание времени задержки между запуском насоса и запуском компрессора

Параметр пользователя c_7 позволяет задать время задержки между запуском насоса и запуском компрессора. Ниже приводится значение по умолчанию, предельные значения и шаг регулировки этой задержки:

■ Значение по умолчанию 15 сек.

■ Предельные значения от 0 до 150 сек.

■ Шаг регулировки 1 сек.

Чтобы задать время задержки, необходимо выполнить следующие действия:

- 1 Войдите в список параметров пользователя.
На дисплее появится код параметра r_d .
- 2 Выберите код параметра c_7 с помощью клавиши **[▲]** и/или **[▼]**.
На дисплее появится код параметра c_7 .
- 3 Чтобы перейти к значению параметра, нажмите клавишу **[SEL]**.
- 4 Выберите желаемое значение с помощью клавиши **[▲]** и/или **[▼]**.
- 5 Нажмите клавишу **[SEL]**, чтобы вернуться к списку кодов параметров.

6 Чтобы перед сохранением внесенных изменений изменить или просмотреть другие параметры пользователя, выберите другой параметр пользователя с помощью клавиши **[▲]** и/или **[▼]** и повторите действия, начиная с пункта 3.

7 Чтобы сохранить внесенные изменения, нажмите клавишу **[PRG]**. Чтобы отменить внесенные изменения, подождите примерно 40 секунд.

В первом случае пульт управления сохранит изменения, выйдет из списка параметров пользователя, вернется в обычное рабочее состояние и начнет отображать температуру воды на входе.

Во втором случае дисплей начнет мигать. Примерно через 40 секунд пульт управления выйдет из списка параметров пользователя без сохранения изменений. На дисплее снова появится температура воды на входе.

Задание времени задержки между отключением чиллера и отключением насоса

Параметр пользователя c_8 позволяет задать время задержки между отключением блока и отключением насоса, то есть длительность периода времени, в течение которого после выключения блока насос будет продолжать работать. Ниже приводится значение по умолчанию, предельные значения и шаг регулировки этой задержки:

■ Значение по умолчанию 0 мин.

■ Предельные значения от 0 до 150 мин.

■ Шаг регулировки 1 мин.

Чтобы задать время задержки, необходимо выполнить следующие действия:

- 1 Войдите в список параметров пользователя.
На дисплее появится код параметра r_d .
- 2 Выберите код параметра c_8 с помощью клавиши **[▲]** и/или **[▼]**.
- 3 Чтобы перейти к значению параметра, нажмите клавишу **[SEL]**.
- 4 Выберите желаемое значение с помощью клавиши **[▲]** и/или **[▼]**.
- 5 Нажмите клавишу **[SEL]**, чтобы вернуться к списку кодов параметров.
- 6 Чтобы перед сохранением внесенных изменений изменить или просмотреть другие параметры пользователя, выберите другой параметр пользователя с помощью клавиши **[▲]** и/или **[▼]** и повторите действия, начиная с пункта 3.
- 7 Чтобы сохранить внесенные изменения, нажмите клавишу **[PRG]**. Чтобы отменить внесенные изменения, подождите примерно 40 секунд.

В первом случае пульт управления сохранит изменения, выйдет из списка параметров пользователя, вернется в обычное рабочее состояние и начнет отображать температуру воды на входе.

Во втором случае дисплей начнет мигать. Примерно через 40 секунд пульт управления выйдет из списка параметров пользователя без сохранения изменений. На дисплее снова появится температура воды на входе.

Задание порогового значения таймера для подачи предупреждения о необходимости проведения технического обслуживания

Параметр пользователя *сb* позволяет задать пороговое значение таймера (количество часов наработки компрессора), по достижении которого пульт управления выдаст предупреждение или запрос на проведение технического обслуживания. Ниже приводится значение по умолчанию, предельные значения и шаг регулировки порогового значения таймера:

- Значение по умолчанию 0 часов
- Предельные значения от 0 до 10,000 часов
- Шаг регулировки 100 часов

Чтобы задать пороговое значение таймера, необходимо выполнить следующие действия:

- 1 Войдите в список параметров пользователя.
На дисплее появится код параметра *r'd*.
- 2 Выберите код параметра *сb* с помощью клавиши и/или .
- 3 Чтобы перейти к значению параметра, нажмите клавишу .
- 4 Выберите желаемое значение с помощью клавиши и/или .
- 5 Нажмите клавишу , чтобы вернуться к списку кодов параметров.
- 6 Чтобы перед сохранением внесенных изменений изменить или просмотреть другие параметры пользователя, выберите другой параметр пользователя с помощью клавиши и/или и повторите действия, начиная с пункта 3.
- 7 Чтобы сохранить внесенные изменения, нажмите клавишу . Чтобы отменить внесенные изменения, подождите примерно 40 секунд.

В первом случае пульт управления сохранит изменения, выйдет из списка параметров пользователя, вернется в обычное рабочее состояние и начнет отображать температуру воды на входе.

Во втором случае дисплей начнет мигать. Примерно через 40 секунд пульт управления выйдет из списка параметров пользователя без сохранения изменений. На дисплее снова появится температура воды на входе.

ПРИМЕЧАНИЕ Если блок всегда работает в нормальных условиях, никакого специального технического обслуживания ему не требуется. В этом случае функцию предупреждения можно отключить, изменив значение параметра *сb* на 0.

Включение и выключение звукового сигнала

При обнаружении аварии раздается звуковой сигнал, длительность подачи которого задается значением параметра пользователя *р4*. Ниже приводится значение по умолчанию, предельные значения и шаг регулировки длительности подачи звукового сигнала:

- Значение по умолчанию 1 мин.
- Предельные значения от 0 до 15 мин.
0 звуковой сигнал подаваться не будет
15 звуковой сигнал будет подаваться до тех пор, пока его не выключит пользователь
- Шаг регулировки 1 мин.

Чтобы разрешить подачу звукового сигнала в течение определенного времени или полностью запретить ее, необходимо выполнить следующие действия:

- 1 Войдите в список параметров пользователя.
На дисплее появится код параметра *r'd*.
- 2 Выберите код параметра *р4* с помощью клавиши и/или .
- 3 Чтобы перейти к значению параметра, нажмите клавишу .
- 4 Выберите желаемое значение с помощью клавиши и/или .
- 5 Нажмите клавишу , чтобы вернуться к списку кодов параметров.
- 6 Чтобы перед сохранением внесенных изменений изменить или просмотреть другие параметры пользователя, выберите другой параметр пользователя с помощью клавиши и/или и повторите действия, начиная с пункта 3.
- 7 Чтобы сохранить внесенные изменения, нажмите клавишу . Чтобы отменить внесенные изменения, подождите примерно 40 секунд.
В первом случае пульт управления сохранит изменения, выйдет из списка параметров пользователя, вернется в обычное рабочее состояние и начнет отображать температуру воды на входе.
Во втором случае дисплей начнет мигать. Примерно через 40 секунд пульт управления выйдет из списка параметров пользователя без сохранения изменений. На дисплее снова появится температура воды на входе.

Выбор локального или дистанционного переключения режимов «охлаждение/нагрев»

Параметр пользователя *нб* в сочетании с дистанционным переключателем режимов «охлаждение/нагрев» (устанавливаемым пользователем самостоятельно) позволяет выбирать режим охлаждения или нагрева без помощи клавиш и находящихся на панели пульта управления.

- Если параметру *нб* присвоено значение 0 (= Нет), выбор режима охлаждения или нагрева осуществляется с помощью пульта дистанционного управления.
- Если параметру *нб* присвоено значение 1 (= Да), выбор режима охлаждения или нагрева осуществляется с помощью дистанционного переключателя.

Чтобы выбрать локальное или дистанционное переключение режимов «охлаждение/нагрев», необходимо выполнить следующие действия:

- 1 Войдите в список параметров пользователя.
На дисплее появится код параметра *r'd*.
- 2 Выберите код параметра *нб* с помощью клавиши и/или .
- 3 Чтобы перейти к значению параметра, нажмите клавишу .
- 4 Выберите желаемое значение с помощью клавиши и/или .
- 5 Нажмите клавишу , чтобы вернуться к списку кодов параметров.
- 6 Чтобы перед сохранением внесенных изменений изменить или просмотреть другие параметры пользователя, выберите другой параметр пользователя с помощью клавиши и/или и повторите действия, начиная с пункта 3.

- 7 Чтобы сохранить внесенные изменения, нажмите клавишу **PRG**. Чтобы отменить внесенные изменения, подождите примерно 40 секунд.

В первом случае пульт управления сохранит изменения, выйдет из списка параметров пользователя, вернется в обычное рабочее состояние и начнет отображать температуру воды на входе.

Во втором случае дисплей начнет мигать. Примерно через 40 секунд пульт управления выйдет из списка параметров пользователя без сохранения изменений. На дисплее снова появится температура воды на входе.

Выбор локального или дистанционного переключения режимов «охлаждение/нагрев»

Параметр пользователя **H5** в сочетании с дистанционным переключателем режимов «охлаждение/нагрев» (устанавливаемым пользователем самостоятельно) позволяет выбирать режим охлаждения или нагрева без помощи клавиш **▲** и **▼** находящихся на панели пульта управления.

■ Если параметру **H5** присвоено значение **0** (= Нет), выбор режима охлаждения или нагрева осуществляется с помощью пульта дистанционного управления.

■ Если параметру **H5** присвоено значение **1** (= Да), выбор режима охлаждения или нагрева осуществляется с помощью дистанционного переключателя.

Чтобы выбрать локальное или дистанционное переключение режимов «охлаждение/нагрев», необходимо выполнить следующие действия:

- 1 Войдите в список параметров пользователя.
На дисплее появится код параметра **r'd**.
- 2 Выберите код параметра **H5** с помощью клавиши **▲** и/или **▼**.
- 3 Чтобы перейти к значению параметра, нажмите клавишу **SEL**.
- 4 Выберите желаемое значение с помощью клавиши **▲** и/или **▼**.
- 5 Нажмите клавишу **SEL**, чтобы вернуться к списку кодов параметров.
- 6 Чтобы перед сохранением внесенных изменений изменить или просмотреть другие параметры пользователя, выберите другой параметр пользователя с помощью клавиши **▲** и/или **▼** и повторите действия, начиная с пункта 3.
- 7 Чтобы сохранить внесенные изменения, нажмите клавишу **PRG**. Чтобы отменить внесенные изменения, подождите примерно 40 секунд.

В первом случае пульт управления сохранит изменения, выйдет из списка параметров пользователя, вернется в обычное рабочее состояние и начнет отображать температуру воды на входе.

Во втором случае дисплей начнет мигать. Примерно через 40 секунд пульт управления выйдет из списка параметров пользователя без сохранения изменений. На дисплее снова появится температура воды на входе.

Выбор локального или дистанционного управления включением/выключением

Параметр пользователя **H7** в сочетании с дистанционным выключателем (устанавливаемым пользователем самостоятельно) позволяет включать агрегат без помощи клавиш **☼** и **☽** находящихся на панели пульта управления.

■ Если параметру пользователя **H7** присвоено значение **0** (= Нет), агрегат можно включить только с помощью клавиш **☼** и **☽** находящихся на панели пульта управления.

- Если параметру пользователя **H7** присвоено значение **1** (= Да), агрегат можно включить с помощью дистанционного выключателя и клавиш **☼** и **☽** находящихся на панели пульта управления.

Клавиша на пульте управления	Дистанционный выключатель	РЕЗУЛЬТАТ НА ЧИЛЛЕРЕ
ВКЛ	ВКЛ	ВКЛ
ВКЛ	ВЫКЛ	ВЫКЛ
ВЫКЛ	ВКЛ	ВЫКЛ
ВЫКЛ	ВЫКЛ	ВЫКЛ

Чтобы выбрать локальное или дистанционное управление включением/выключением, необходимо выполнить следующие действия:

- 1 Войдите в список параметров пользователя.
На дисплее появится код параметра **r'd**.
- 2 Выберите код параметра **H7** с помощью клавиши **▲** и/или **▼**.
- 3 Чтобы перейти к значению параметра, нажмите клавишу **SEL**.
- 4 Выберите желаемое значение с помощью клавиши **▲** и/или **▼**.
- 5 Нажмите клавишу **SEL**, чтобы вернуться к списку кодов параметров.
- 6 Чтобы перед сохранением внесенных изменений изменить или просмотреть другие параметры пользователя, выберите другой параметр пользователя с помощью клавиши **▲** и/или **▼** и повторите действия, начиная с пункта 3.
- 7 Чтобы сохранить внесенные изменения, нажмите клавишу **PRG**. Чтобы отменить внесенные изменения, подождите примерно 40 секунд.

В первом случае пульт управления сохранит изменения, выйдет из списка параметров пользователя, вернется в обычное рабочее состояние и начнет отображать температуру воды на входе.

Во втором случае дисплей начнет мигать. Примерно через 40 секунд пульт управления выйдет из списка параметров пользователя без сохранения изменений. На дисплее снова появится температура воды на входе.

Блокировка клавиатуры пульта управления

После того, как параметру пользователя **H9** будет задано значение **0**, с помощью пульта управления нельзя будет обращаться к следующим дополнительным возможностям:

- изменение рабочих параметров и параметров пользователя (их значения можно будет просмотреть, но нельзя изменить),
- сброс таймеров.

Обращаться к вышеперечисленным дополнительным возможностям с помощью пульта управления можно будет тогда, когда параметру пользователя **H9** будет задано значение **1**.

Чтобы заблокировать или разблокировать клавиатуру пульта управления, необходимо выполнить следующие действия:

- 1 Войдите в список параметров пользователя.
На дисплее появится код параметра **r'd**.
- 2 Выберите код параметра **H9** с помощью клавиши **▲** и/или **▼**.
- 3 Чтобы перейти к значению параметра, нажмите клавишу **SEL**.
- 4 Выберите желаемое значение с помощью клавиши **▲** и/или **▼**.
- 5 Нажмите клавишу **SEL**, чтобы вернуться к списку кодов параметров.
- 6 Чтобы перед сохранением внесенных изменений изменить или просмотреть другие параметры пользователя, выберите другой параметр пользователя с помощью клавиши **▲** и/или **▼** и повторите действия, начиная с пункта 3.

- 7 Чтобы сохранить внесенные изменения, нажмите клавишу **PRG**. Чтобы отменить внесенные изменения, подождите примерно 40 секунд.

В первом случае пульт управления сохранит изменения, выйдет из списка параметров пользователя, вернется в обычное рабочее состояние и начнет отображать температуру воды на входе.

Во втором случае дисплей начнет мигать. Примерно через 40 секунд пульт управления выйдет из списка параметров пользователя без сохранения изменений. На дисплее снова появится температура воды на входе.

Задание последовательного адреса блока

Чтобы управлять чиллером с помощью системы диспетчерского управления, в него необходимо установить адресную карту (в комплект поставки не входит). Последовательный адрес чиллера, необходимый для обмена информацией с системой диспетчерского управления, задается значением параметра **НЯ**. Ниже приводится значение по умолчанию, предельные значения и шаг регулировки последовательного адреса:

- Значение по умолчанию : 1
- Предельные значения от 1 до 16
- Шаг регулировки : 1

Чтобы задать последовательный адрес чиллера, необходимо выполнить следующие действия:

- 1 Войдите в список параметров пользователя.
На дисплее появится код параметра **№d**.
- 2 Выберите код параметра **НЯ** с помощью клавиши **▲** и/или **▼**.
- 3 Чтобы перейти к значению параметра, нажмите клавишу **SEL**.
- 4 Выберите желаемое значение с помощью клавиши **▲** и/или **▼**.
- 5 Нажмите клавишу **SEL**, чтобы вернуться к списку кодов параметров.
- 6 Чтобы перед сохранением внесенных изменений изменить или просмотреть другие параметры пользователя, выберите другой параметр пользователя с помощью клавиши **▲** и/или **▼** и повторите действия, начиная с пункта 3.
- 7 Чтобы сохранить внесенные изменения, нажмите клавишу **PRG**. Чтобы отменить внесенные изменения, подождите примерно 40 секунд.

В первом случае пульт управления сохранит изменения, выйдет из списка параметров пользователя, вернется в обычное рабочее состояние и начнет отображать температуру воды на входе.

Во втором случае дисплей начнет мигать. Примерно через 40 секунд пульт управления выйдет из списка параметров пользователя без сохранения изменений. На дисплее снова появится температура воды на входе.

Возможные неисправности и способы их устранения

Этот раздел посвящен выявлению и устранению неисправностей, которые могут возникнуть в процессе эксплуатации чиллера.

Прежде чем начать поиск неисправности, проведите тщательную визуальную проверку чиллера для выявления очевидных дефектов, таких как отсутствие контакта или повреждение проводки.

Прежде чем обращаться к дилеру, представляющему компанию Daikin в Вашем регионе, внимательно прочтите данный раздел — это сэкономит Ваше время и деньги.



При проведении проверки электрического щитка чиллера убедитесь в том, что питание отключено с помощью главного выключателя.

Если сработало защитное устройство, отключите чиллер от сети электропитания и найдите причину срабатывания защиты, только после этого можно попробовать вернуть его в исходное положение. Ни в коем случае не переключайте защитные устройства и не изменяйте их заводские регулировки. Если причину неисправности найти не удалось, обратитесь к дилеру, представляющему компанию Daikin в Вашем регионе.

Признак неисправности 1: Чиллер не запускается, но светодиод **COMP** загорается

Возможные причины	Способ устранения
Установочное значение температуры неверно.	Проверьте установочное значение на пульте управления.
Сбой в подаче электропитания.	Проверьте напряжение на распределительном щитке.
Перегорел предохранитель или сработало предохранительное устройство.	Проверьте предохранители и предохранительные устройства. Замените предохранители новыми того же номинала (см. раздел «Электрические характеристики» на странице 4).
Неплотные контактные соединения.	Проверьте контактные соединения снаружи и внутри чиллера. Подтяните все слабые контакты.
Короткое замыкание или обрыв проводов.	Проверьте электросхемы с помощью тестера и, если необходимо, отремонтируйте их.

Признак неисправности 2: Чиллер не запускается, но светодиод **COMP** мигает

Возможные причины	Способ устранения
Таймер возникновения протока не дошел до нуля.	Агрегат запустится примерно через 15 секунд. Убедитесь в том, что вода проходит через испаритель.
Вход дистанционного включения/выключения включен, а дистанционный выключатель выключен.	Включите дистанционный выключатель или запретите управление с входа дистанционного включения/выключения.
Таймер защиты от частых включений еще не дошел до нуля.	Контур может включиться только спустя приблизительно 4 минуты.
Таймер задержки еще не дошел до нуля.	Контур может включиться только спустя приблизительно 1 минуту.

Признак неисправности 3: Чиллер не запускается и светодиод  не загорается

Возможные причины	Способ устранения
Сработало одно из следующих защитных устройств: • Устройство защиты от перефазировки • Реле максимального тока (K*S) • Тепловое реле на выходе компрессора (Q*D) • Термостат температуры испарения (S*T) • Реле протока (S10L) • Реле высокого давления (S*HP)	Проверьте показания дисплея пульта управления и см. признак 4 «Сработало одно из следующих защитных устройств» на странице 19. См. объяснения показаний дисплея цифрового пульта управления в разделе «Сброс индикации аварии» на странице 12.
В блоке произошла авария, связанная с морозоустойчивостью.	Проверьте показания дисплея пульта управления и см. признак 4 «Сработало одно из следующих защитных устройств» на странице 19. См. объяснения показаний дисплея цифрового пульта управления в разделе «Сброс индикации аварии» на странице 12.
Вход дистанционного включения/выключения включен, а дистанционный выключатель выключен.	Включите дистанционный выключатель или запретите управление с входа дистанционного включения/выключения.
Заблокирована клавиатура. Параметру пользователя <i>n9</i> задано значение <i>0</i> .	Разблокируйте клавиатуру пульта управления.

Признак неисправности 4: Сработало одно из следующих защитных устройств

Признак неисправности 4.1: Реле максимального тока компрессора	
Возможные причины	Способ устранения
Обрыв одной из фаз.	Проверьте предохранители на распределительном щитке или измерьте напряжение питания.
Напряжение слишком мало.	Измерьте напряжение питания.
Перегрузка электродвигателя.	Произведите перезапуск. Если неисправность устранить не удалось, обратитесь к дилеру, представляющему компанию Daikin в Вашем регионе.
ПЕРЕЗАПУСК	<i>Нажмите красную кнопку реле максимального тока внутри электрического щитка. Необходимо также вручную снять ошибку на пульте управления.</i>
Признак неисправности 4.2: Реле низкого давления или сигнал опасности, связанная с морозоустойчивостью	
Возможные причины	Способ устранения
Интенсивность протока воды через водяной теплообменник слишком низка.	Увеличьте интенсивность протока воды.
Недостаточно хладагента в холодильном контуре.	Проверьте контур на герметичность и в случае необходимости дозаправьте его хладагентом.
Условия работы чиллера вышли за допустимые пределы.	Проверьте условия работы чиллера.
Температура воды на входе в водяной теплообменник слишком низка.	Повысьте температуру воды на входе в теплообменник.
Не работает реле протока или вода не циркулирует.	Проверьте реле протока и водяной насос.
ПЕРЕЗАПУСК	<i>После того, как давление повысится, реле низкого давления вернется в рабочее положение автоматически, а ошибку на пульте управления нужно будет сбросить вручную.</i>

Признак неисправности 4.3: Реле высокого давления	
Возможные причины	Способ устранения
Вентилятор конденсатора работает неправильно в режиме охлаждения.	Проверьте вентилятор. Его лопасти должны вращаться свободно. При необходимости произведите чистку.
Интенсивность протока воды через теплообменник в режиме нагрева слишком мала.	Увеличьте интенсивность протока воды.
Засорен или частично заблокирован конденсатор.	Удалите посторонние предметы и произведите чистку поверхности конденсатора с помощью щетки и продувочного устройства.
Слишком высокая температура воздуха на входе в конденсатор.	Температура воздуха у входа в конденсатор не должна превышать 43°C.
Температура воды на выходе из конденсатора в режиме нагрева слишком высока.	Температура воды на выходе из конденсатора не должна превышать 25°C.
ПЕРЕЗАПУСК	<i>После того, как давление повысится, реле высокого давления вернется в рабочее положение автоматически, а ошибку на пульте управления нужно будет сбросить вручную.</i>
Признак неисправности 4.4: Сработала тепловая защита вентилятора	
Возможные причины	Способ устранения
Механическая неисправность (вентилятор заблокирован).	Проверьте, свободно ли вращается вентилятор.
В систему поступает слишком мало воздуха или наружная температура слишком высока.	Произведите тщательную очистку поверхности воздушного теплообменника.
ПЕРЕЗАПУСК	<i>После того, как температура понизится, реле защиты от перегрева автоматически вернется в рабочее положение.</i> <i>В случае частого срабатывания тепловой защиты замените электродвигатель или обратитесь к дилеру, представляющему компанию Daikin в Вашем регионе.</i>
Признак неисправности 4.5: Сработала защита от перефазировки	
Возможные причины	Способ устранения
Две фазы питания подключены в неверной последовательности.	Поменяйте фазы местами (выполняется аттестованным электриком).
Одна из фаз имеет плохой контакт.	Проверьте надежность подключения всех фаз.
ПЕРЕЗАПУСК	<i>После изменения порядка фаз или тщательной фиксации силовых кабелей, защитное устройство автоматически вернется в рабочее положение, однако ошибку на пульте управления нужно будет сбросить вручную.</i>
Признак неисправности 4.6: Сработало тепловое реле на выходе компрессора	
Возможные причины	Способ устранения
Условия работы чиллера выходят за допустимые пределы.	Проверьте условия работы чиллера.
ПЕРЕЗАПУСК	<i>После того, как температура понизится, тепловое реле вернется в рабочее положение автоматически, однако ошибку на пульте управления нужно будет сбросить вручную.</i>
Признак неисправности 4.7: Сработало реле протока	
Возможные причины	Способ устранения
Слишком мал расход воды.	Проверьте водяной насос.
ПЕРЕЗАПУСК	<i>После устранения причины неисправности реле протока вернется в рабочее положение автоматически, однако ошибку на пульте управления нужно будет сбросить вручную.</i>

Признак неисправности 5: Чиллер выключается после непродолжительного периода работы вскоре после запуска

Возможные причины	Способ устранения
Сработало одно из защитных устройств.	Проверьте защитные устройства (см. «Сработало одно из следующих защитных устройств» на странице 19).
Слишком низкое напряжение питания.	Проверьте питание на распределительном щитке и, в случае необходимости, в электрическом щитке чиллера (падение напряжения на кабелях силового питания слишком велико).

Признак неисправности 6: Чиллер работает непрерывно, но температура воды остается более высокой или соответственно более низкой, чем задано с пульта управления

Возможные причины	Способ устранения
Установочное значение температуры, заданное с пульта управления, слишком мало или велико.	Проверьте и измените установочное значение температуры.
Слишком активное тепло(холодо)выделение в контуре циркуляции воды.	Холодо(тепло)производительность агрегата слишком низка. Обратитесь к дилеру, представляющему компанию Daikin в Вашем регионе.
Слишком велик расход воды.	Сделайте повторный расчет расхода воды.

Признак неисправности 7: Повышенный шум и вибрация чиллера

Возможные причины	Способ устранения
Чиллер не закреплен должным образом.	Закрепите чиллер согласно инструкции по монтажу.

Признак неисправности 8: Слишком мал расход воды

Возможные причины	Способ устранения
Не полностью открыты запорные вентили.	Откройте запорные вентили полностью.
В системе остался воздух.	Удалите воздух.
Загрязнился фильтр.	Очистите фильтр.
В контур попал посторонний предмет.	Удалите посторонний предмет.
Вентиль регулировки давления открыт на недостаточную ширину.	Откройте вентиль еще шире.
Установленный насос не обладает достаточной мощностью.	Проверьте Δp до и после насоса. Установите насос более высокой мощности.

Признак неисправности 9: Насос шумит (кавитация)

Возможные причины	Способ устранения
Не полностью открыты запорные вентили.	Откройте вентили до конца.
В системе остался воздух.	Удалите воздух.
Загрязнился фильтр.	Очистите фильтр.
Значения предварительного давления и необходимого давления воды не соответствуют инструкции по монтажу или вышел из строя расширительный бак.	Рассчитайте эти значения еще раз как указано в разделах «Создание предварительного давления в расширительном баке» на странице 7 и «Заправка воды» на странице 7.

Техническое обслуживание

Для обеспечения бесперебойной работы чиллера необходимо через определенные интервалы времени производить осмотр и проверку самого чиллера и подведенной к нему электропроводки.

Если чиллер используется для кондиционирования воздуха, то проверку необходимо производить не реже одного раза в год. Если же чиллер используется в иных целях, проверку следует производить каждые 4 месяца.



Прежде чем начать какую бы то ни было проверку или ремонт, обязательно отключите размыкатель цепи питания на распределительном щитке, выньте предохранители и переведите предохранительные устройства в разомкнутое состояние.

Никогда не применяйте для чистки чиллера воду под давлением.

Важная информация об используемом хладагенте

Данное изделие содержит имеющие парниковый эффект фторированные газы, на которые распространяется действие Киотского протокола.

Марка хладагента: R407C

Величина ПГП⁽¹⁾: 1652,5

⁽¹⁾ ПГП = потенциал глобального потепления

В соответствии с общеевропейским или местным законодательством может быть необходима периодическая проверка на наличие утечек хладагента. За более подробной информацией обращайтесь к своему местному дилеру.

Операции технического обслуживания



Электрическая проводка и кабели питания должны проверяться только аттестованным электриком, имеющим лицензию на проведение таких работ.

1 Воздушный теплообменник

Удалите со змеевика конденсатора пыль и грязь с помощью щетки и продувочного устройства. Воздух при продувке должен быть направлен за пределы агрегата. Следите за тем, чтобы не погнуть и не повредить оребрение.

2 Электропроводка и электропитание

■ Проверьте напряжение электропитания в местном распределительном щитке. Это напряжение должно соответствовать напряжению, указанному на идентификационной пластине чиллера.

■ Проверьте подключение проводов и кабелей на надежность контактов.

■ Проверьте работу размыкателя цепи и детектора утечки на землю, находящихся в местном распределительном щитке.

3 Внутренняя проводка чиллера

Визуально проверьте электрический щиток на предмет надежности контактных соединений (клемм и устройств). Убедитесь в том, что все электрические устройства не имеют повреждений и надежно закреплены на своих местах.

4 Заземление

Убедитесь в том, что провода заземления подсоединены правильно, а заземляющие клеммы надежно закреплены.

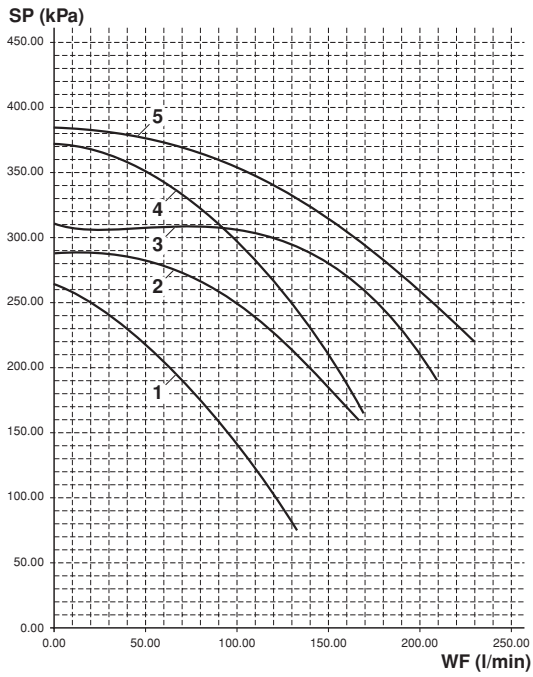

4

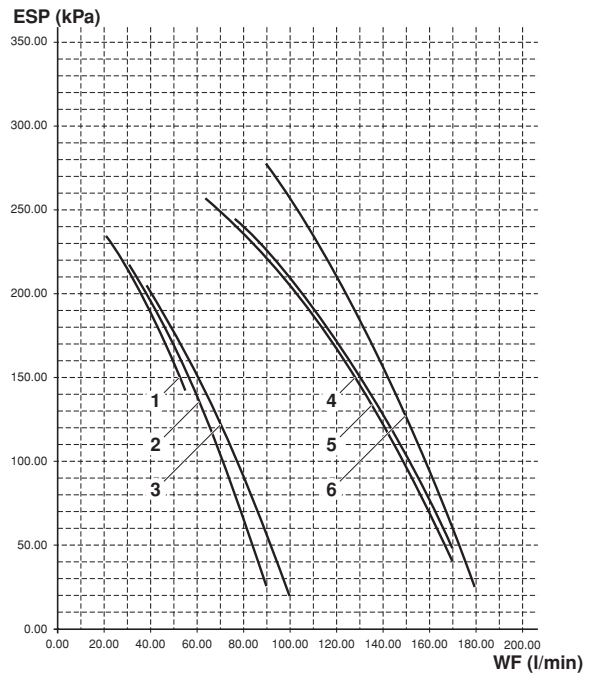

5

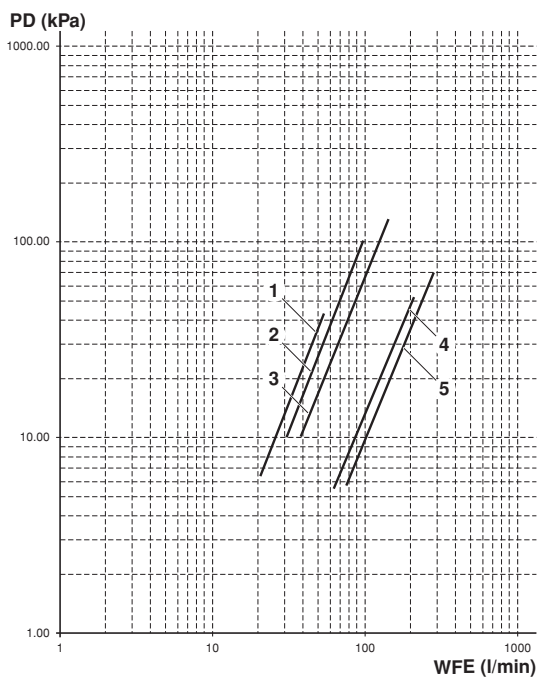

6

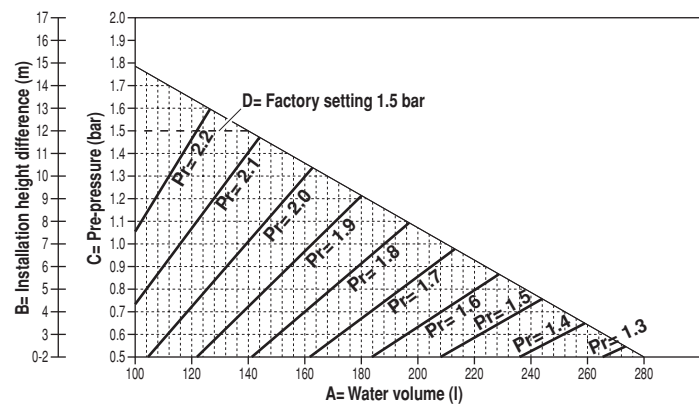

7

