



Фанкойлы

Технические Данные

Кассетный 4-х поточный тип



ECDRU11-400

FWF-BT/BF



Фанкойлы

Технические Данные

Кассетный 4-х поточный тип



ECDRU11-400

FWF-BT/BF

FWF-BT/BF

I	Кассетный 4-х поточный тип	
	FWF-BT	3
	FWF-BF	21

1

2

СОДЕРЖАНИЕ

FWF-BT

1	Характеристики	4
2	Технические характеристики	5
	Технические параметры	5
	Электрические параметры	5
3	Электрические параметры	6
	Электрические данные	6
4	Установки защитного устройства	7
	Установки защитного устройства	7
5	Опции	8
	Опции	8
6	Таблицы производительности	10
	Таблицы холодопроизводительности	10
	Таблицы мощности, обогрев	11
7	Размерные чертежи	12
	Размерные чертежи	12
	Размерные чертежи с аксессуарами	13
8	Центр тяжести	14
	Центр тяжести	14
9	Схемы трубопроводов	15
	Схемы трубопроводов	15
10	Данные об уровне шума	16
	Спектр звуковой мощности	16
	Спектр звукового давления	18
11	Характеристика гидравлической системы	20
	Кривая падения давления воды Испаритель	20

1 Характеристики

- Декоративная панель белого цвета в современном стиле (RAL9010)
- Компактный корпус (570 мм в ширину и глубину) позволяет устанавливать кондиционер в подвесном потолке, не нарушая жесткость направляющих и не разрезая плитку
- Комфортное горизонтальное изменение положения жалюзийной решетки обеспечивает работу без сквозняков и предупреждает загрязнение потолка
- Воздухозабор свежего воздуха для благоприятных условий проживания
- Возможность закрыть одну или две жалюзи для монтажа в углу комнаты
- Стандартный дренажный насос с высотой подъема 750 мм



1

1

2 Технические характеристики

2-1 Технические параметры				FWF02BT	FWF03BT	FWF04BT	FWF05BT
Холодопроизводительность	Общая производительность	Сверхвыс.	kW	2,0 (1)	3,2 (1)	4,2 (1)	5,2 (1)
		Выс.	kW	1,7 (1)	2,8 (1)	3,3 (1)	4,0 (1)
		Низк.	kW	1,5 (1)	2,5 (1)		2,9 (1)
	Ощутимая мощность	Сверхвыс.	kW	1,5 (1)	2,0 (1)	2,8 (1)	3,5 (1)
		Выс.	kW	1,3 (1)	1,7 (1)	2,1 (1)	2,7 (1)
		Низк.	kW	1,1 (1)	1,4 (1)		1,8 (1)
Теплопроизводительность	2-трубн.	Сверхвыс.	kW	2,9 (2)	4,0 (2)	5,4 (2)	6,7 (2)
		Выс.	kW	2,6 (2)	3,4 (2)	4,1 (2)	5,3 (2)
		Низк.	kW	2,3 (2)	2,8 (2)		3,6 (2)
Входная мощность	Сверхвыс.		W	74		90	118
	Выс.		W	67		70	89
	Низк.		W	60		55	62
Корпус	Материал			Плита из оцинкованной стали			
Размеры	Блок	Высота	mm	285			
		Ширина	mm	575			
		Глубина	mm	575			
Вес	Блок		kg	19			
Теплообменник	Ряды	Количество		2			
	Шаг ребер		mm	1,5			
Потеря давления воды	Охлаждение		kPa	6	19	31	42
	Нагрев		kPa	6	19	31	42
Вентилятор	Тип		Турбовентилятор				
	Количество		1				
	Расход воздуха	Выс.	м³/ч	468		660	876
		Средний уровень	м³/ч	390		486	648
Низк.		м³/ч	318			420	
Fan motor	Скорость	Ступени		3			
	Model		QTS32C15M				
Уровень звуковой мощности	Сверхвыс.		дБ(A)	44		50	55
	Выс.		дБ(A)	42		45	49
	Низк.		дБ(A)	40		41	42
Уровень звукового давления	Сверхвыс.		дБ(A)	31		40	45
	Выс.		дБ(A)	28		34	40
	Низк.		дБ(A)	26			32
Изоляционный материал			Пенополистирол / пенополиэтилен				

Стандартные аксессуары : Уплотнительное кольцо;

Стандартные аксессуары : Изоляция;

Стандартные аксессуары : Винты;

Стандартные аксессуары : Шайба для подвесного кронштейна;

Стандартные аксессуары : Зажим для сливного шланга;

Стандартные аксессуары : Сливной шланг;

Стандартные аксессуары : Руководство по установке и эксплуатации;

Стандартные аксессуары : Инструкции по установке;

2-2 Электрические параметры				FWF02BT	FWF03BT	FWF04BT	FWF05BT
Электропитание	Фаза		1~				
	Частота		Hz	50			
	Напряжение		V	220-440			

Примечания

(1) Охлаждение: температура воздуха 27°CDB, 19°CWB; температура воды на входе 7°C; температура воды на выходе 12°C

(2) Нагрев: 2-трубн.: температура воздуха 20°CDB; температура воды на входе 50°C

(3) Не допускайте попадания в блок воды температурой менее 5°C или более 50/70°C, это может повредить блок

(4) Распределительная коробка включена в значение высоты

3 Электрические параметры

3 - 1 Электрические данные

FWF-BT-BF

БЛОКИ					ЭЛЕКТРОПИТАНИЕ		IFM		ВХОД (Вт)	
МОДЕЛЬ	ТИП	Гц	ДИАПАЗОН НАПРЯЖЕНИЯ	ПРЕДЕЛЫ НАПРЯЖЕНИЯ	МСА	МФА	кВт	FLA	ОХЛАЖДЕНИЕ	НАГРЕВ
FWF02BT	V1	50	220-240	МАКС. 264 МИН. 198	0,6	16	0,055	0,5	74	74
FWF03BT					0,6	16	0,055	0,5	74	74
FWF04BT					0,7	16	0,055	0,6	90	90
FWF05BT					0,8	16	0,055	0,7	118	118
FWF02BF	V1	50	220-240	МАКС. 242 МИН. 198	0,6	16	0,055	0,5	74	74
FWF03BF					0,6	16	0,055	0,5	74	74
FWF04BF					0,7	16	0,055	0,6	94	94
FWF05BF					0,8	16	0,055	0,7	121	121

Обозначения:

- MCA: Мин. ток в контуре (А)
- MFA: Макс. ток предохранителя (см. примечание 5)
- кВт: Номинальная выходная мощность двигателя вентилятора (кВт)
- FLA: Полный ток нагрузки (А)
- IFM: Мотор вентилятора внутри

ПРИМЕЧАНИЯ

1. Пределы напряжения:
Устройства подходят для использования в электрических системах, где подаваемое на разъемы блока напряжение не ниже и не выше указанных выше пределов.
2. Максимально допустимое различие напряжения фаз составляет 2%.
3. MCA/MFA
MCA = 1,25 x FLA
MFA <= 4 x FLA
(Следующий меньший стандартный номинал предохранителя - мин. 16 А)
4. Сечение проводника следует выбирать по MCA.
5. Используйте выключатель-автомат вместо плавкого предохранителя.

4TW33041-2

4 Установки защитного устройства

4 - 1 Установки защитного устройства

FWF-BT-BF

Защитные устройства		02	03	04	05
FWF-BF/BT	Предохранитель печатной платы		250 V 5 A		
	Термопредохранитель двигателя вентилятора	°C	---		
	Термозащита двигателя вентилятора	°C	ВЫКЛ: 130±5 ВКЛ: 83±20		

4TW33049-4

1

4

5 Опции

5 - 1 Опции

FWF-BT-BF

ОПЦИИ

Позиция	Модель	FWF02-05B	
1 Декоративная панель	(RAL 9010 - серые уплотнения)	4-сторонний обдув	BYFQ60B
2 Герметический элемент вывода расхода воздуха			KDBH44BA60
3 Промежуточная деталь панели			KDBQ44B60
4 Фильтр с длительным сроком службы			KAFQ441BA60
5 Набор для всасывания свежего воздуха		Тип "прямая установка"	KDDQ44XA60

СИСТЕМА УПРАВЛЕНИЯ

Позиция	Модель	FWF02-05B	
1 Дистанционное управление	Инфракрасное	H/P	BRC7E530 (*13)
		C/O	BRC7E531 (*13)
	Проводное		BRC315D7 (*1)
2 Центральное дистанционное управление			DCS302CA51 (*2)
2.1 Электрический блок с выводом заземления (3 блока)			KJB311A
3 Общий контроллер включения/отключения (ON/OFF)			DST301BA51 (*4) (*6)
3.1 Электрический блок с выводом заземления (2 блока)			KJB212A
3.2 Помехоподавляющий фильтр (только для использования с электромагнитным интерфейсом)			KEK26-1A
4 Таймер расписания			DST301BA51 (*6) (*9)
5 Проводной адаптер для доп. элект. оборуд. (1)			KRP2A52 (*5) (*9)
6 Проводной адаптер для доп. элект. оборуд. (2)			KRP4AA53 (*5) (*9)
7 Установочная коробка для адаптера PCB			KRP1BA101 (*10)
8 Датчик дистанционного управления			KRCS01-1
10 Интеллектуальное сенсорное управление			DCS601C51C (*3) (*8)
10.1 Распределительный шкаф			KJB411A
11 Плата (опция) для подключения по шине MOD-bus			EKFCMBCB7 (*5) (*9)
12 2-ходовый клапан - Вкл/Выкл			EKMV2C09B7 (*5) (*7) (*11)
13 3-ходовый клапан - Вкл/Выкл			EKMV3C09B7 (*5) (*7) (*11)
14 Плата управления клапаном			EKRP1C11
15 Набор для дистанционного "включения/выключения" и "принудительного выключения"			EKROROA (*12)

ПРИМЕЧАНИЯ

- *1. В случае прокладки кабелей контроллера в стене необходим распределительный шкаф (опция) с выводом заземления KJB212A.
- *2. Необходим распределительный шкаф с выводом заземления KJB311A.
- *3. Необходим распределительный шкаф KJB411A.
- *4. Необходим помехоподавляющий фильтр (только для использования с электромагнитным интерфейсом) KEK26-1A.
- *5. Необходим распределительный шкаф KRP1BA101.
- *6. При установке в стене необходим распределительный шкаф с выводом заземления KJB212A.
- *7. Необходима плата управления клапаном EKRP1C11.
- *8. I-touch:
 - Использование I-touch запрещается для установок с вентиляторными доводчиками и блоками VRV.
 - Не допускается использование в сочетании с вентиляторными доводчиками с шиной связи MOD bus.
 - Airnet или телефонное соединение невозможно.
- *9. На внутреннем блоке может быть установлена только 1 из этих 4 опций.
- *10. Макс. 2 корпуса KRP1BA101 можно установить на блок. Макс. 1 плата может быть установлена в 1 корпусе KRP1BA101.
- *11. 2-трубный элемент: 1 набор клапанов + 1 корпус для платы KRP1BA101 + 1 плата управления клапаном EKRP1C11
4-трубный элемент: 2 набора клапанов + 1 корпус для платы KRP1BA101 + 1 плата управления клапаном EKRP1C11
- *12. Эта опция необходима для кабеля T1 T2.
- *13. Можно изменить режим работы, однако это не повлияет на температуру воды.
(Сигнал обратной связи к источнику воды не подается)
Невозможно выбрать установку "автоматический поток воздуха".
С помощью этого пульта дистанционного управления можно выбрать работу в "сухом" режиме, однако эта функция недоступна в модели FWF.
- *14. Все опции прилагаются как набор.

5 Опции

5 - 1 Опции

FWF-BT-BF					
Краткое описание назначения предлагаемых опций:					
Позиция	Модель	FWF02-05B	Описание		
1	Декоративная панель (RAL 9010 - серые уплотнения)	4-сторонний обдув	BYFQ60B	Декоративная панель для вентиляторного доводчика, встроена в мнимое уплотнение. Обязательна при установке вентиляторного доводчика	
2	Герметический элемент вывода расхода воздуха		KDBH44BA60	Эта опция может использоваться в случае, если вентиляторный доводчик установлен рядом со стеной с одной или с нескольких сторон (ближе 1500 мм). Блокирующие детали могут закрывать один или несколько выходов для воздуха вентиляторного доводчика. --> Вентиляторный доводчик можно установить ближе к стене (но не ближе, чем на расстоянии 200 мм)	
3	Промежуточная деталь панели		KDBQ44B60	Декоративная промежуточная деталь для заполнения зазора между панелью и блоком, если высота подвесного потолка слишком мала.	
4	Фильтр с длительным сроком службы		KAFQ441BA60	В случае повреждения входящего в комплект фильтра можно использовать другой высококачественный фильтр.	
5	Набор для всасывания свежего воздуха	Тип "прямая установка"	KDDQ44XA60	Набор может подключаться к вентиляционной системе для подачи свежего воздуха в вентиляторный доводчик.	
6	Дистанционное управление	Инфракрасное	H/P	BRC7E530	Дистанционное инфракрасное управление для управления каждым вентиляторным доводчиком по отдельности с использованием функций охлаждения и нагрева. Невозможно выбрать установку "автоматический поток воздуха" с помощью этого ДУ. Кроме того, "источник подачи воды" не получает сигнал о режиме работы. --> Изменение режима работы не повлияет на температуру подаваемой воды. Можно выбрать работу в "сухом" режиме, однако эта функция отсутствует в модели FWF.
			C/O	BRC7E531	Дистанционное инфракрасное управление для управления каждым вентиляторным доводчиком по отдельности с использованием функции охлаждения. Невозможно выбрать установку "автоматический поток воздуха" с помощью этого ДУ. Кроме того, "источник подачи воды" не получает сигнал о режиме работы. --> Изменение режима работы не повлияет на температуру подаваемой воды. Можно выбрать работу в "сухом" режиме, однако эта функция отсутствует в модели FWF.
		Проводное	BRC315D7	Дистанционное проводное управление для управления каждым вентиляторным доводчиком по отдельности с использованием функций охлаждения и нагрева. Данное ДУ не имеет функции программирования таймера на неделю. Доступны только ограниченные функции вкл/выкл. При прокладке проводки в стене необходимо установить распределительный шкаф KJB212A.	
7	Центральное дистанционное управление		DCS302CA51	Дистанционное управление для централизованного управления всеми подключенными вентиляторными доводчиками (только FWF и FWC).	
7.1	Электрический блок с выводом заземления (3 блока)		KJB311A	Для установки необходим распределительный шкаф KJB311A.	
8	Общий контроллер включения/отключения (ON/OFF)		DCS301BA51	Дистанционное управление для включения и выключения всех подключенных вентиляторных доводчиков (только FWF и FWC). В случае вмурованного в стену универсального пульта вкл/выкл необходимо установить распределительный шкаф KJB212A.	
8.1	Электрический блок с выводом заземления (2 блока)		KJB212A		
8.2	Помехоподавляющий фильтр (только для использования с электромагнитным интерфейсом)		KEK26-1A	Для соответствия требованиям при установке универсального контроллера вкл/выкл необходим фильтр подавления помех KEK26-1A.	
9	Таймер расписания		DST301BA51	Контроллер с функцией таймера расписания для вентиляторных доводчиков (только FWF и FWC). Невозможно сочетание этой опции с KRP2A52, KRP4AA53 или EKFCMBCB7 на одном вентиляторном доводчике. В случае вмурованного в стену таймера расписания необходимо установить распределительный шкаф KJB212A.	
10	Интеллектуальное сенсорное управление		DCS601C51C	Более совершенное дистанционное управление для централизованного управления всеми подключенными вентиляторными доводчиками (только FWF и FWC, до 128 вентиляторных доводчиков). Оборудование имеет больше функций, чем те, которые доступны через централизованное дистанционное управление. В отличие от систем VRV использование соединения AIRNET и телефонного соединения невозможно. Не допускается использование I-touch в установках с блоками DX и вентиляторными доводчиками. Не допускается использование I-touch в установках с вентиляторными доводчиками с шиной связи Mod Bus.	
10.1	Распределительный шкаф		KJB411A	Распределительный шкаф KJB411A необходим для установки дистанционного управления I-touch.	
11	Датчик дистанционного измерения температуры в помещении		KRCS01-1	Датчик для дистанционного измерения температуры в помещении из точки, отличной от размещения вентиляторного доводчика или пульта дистанционного управления.	
12	Набор для дистанционного "включения/выключения" и "принудительного выключения"		EKROROA	Набор для подключения на месте к сети низкого напряжения для управления включением/выключением вентиляторного доводчика. Пример: для принудительного выключения вентиляторного доводчика в случае, когда окно в комнате открыто.	
13	2-ходовый клапан - Вкл/Выкл		EKMV2C09B7	2-ходовой клапан для управления подачей воды в вентиляторный доводчик. Опция EKRP1C11 необходима для управления клапаном.	
14	3-ходовый клапан - Вкл/Выкл		EKMV3C09B7	3-ходовой клапан для управления подачей воды в вентиляторный доводчик. Опция EKRP1C11 необходима для управления клапаном.	
15	Плата управления клапаном		EKRP1C11	Плата для управления 2- и 3-ходовыми клапанами. Нужна только одна опция на вентиляторный доводчик. К 1 плате можно подключить 2 клапана. Для установки платы необходим шкаф KRP1BA101.	
16	Плата (опция) для подключения по шине MOD-bus		EKFCMBCB7	Плата для преобразования данных DIII вентиляторных доводчиков FWC и FWF в данные Mod Bus. Для установки платы необходим шкаф KRP1BA101. Невозможно сочетание этой опции с KRP2A52, KRP4AA53 или DST301BA51 на одном вентиляторном доводчике.	
17	Проводной адаптер для доп. элект. оборуд. (1)		KRP2A52	Плата с дополнительным соединением для внешних входных/выходных сигналов. Для установки платы необходим шкаф KRP1BA101. Невозможно сочетание этой опции с KRP4AA53, EKFCMBCB7 или DST301BA51 на одном вентиляторном доводчике. Пример входных сигналов: установка, контакт вкл/выкл. Пример выходов: статистика ошибок вентиляторного доводчика, рабочее состояние вентиляторного доводчика (вкл/выкл). Эта плата может управлять всеми вентиляторными доводчиками FWC и FWF, подключенными к одному кабелю связи F1/F2.	
18	Проводной адаптер для доп. элект. оборуд. (1)		KRP4AA53	Плата с дополнительным соединением для внешних входных/выходных сигналов. Для установки платы необходим шкаф KRP1BA101. Невозможно сочетание этой опции с KRP2A52, EKFCMBCB7 или DST301BA51 на одном вентиляторном доводчике. Пример входных сигналов: установка, контакт вкл/выкл. Пример выходов: статистика ошибок вентиляторного доводчика, рабочее состояние вентиляторного доводчика (вкл/выкл). Эта плата может управлять всеми вентиляторными доводчиками FWC и FWF, подключенными к одному кабелю связи P1/P2.	
19	Установочная коробка для адаптера PCB		KRP1BA101	Шкаф для некоторых опций. На каждом блоке FWF можно установить максимум 2 шкафа.	

3TW33049-2

6 Таблицы производительности

6 - 1 Таблицы холодопроизводительности

FWF-BT

Температура воздуха (°C султ. - °C вл.)		22-16															
Температура воды (поступающая °C - на выходе °C)		6-11				7-12				8-13				9-14			
Модель	Поток воздуха	Общая охлаждающая способность (кВт)	Холодопроизводительность по сухому теплу (кВт)	Поток воды (л/мин)	Уменьшение напора воды (Па)	Общая охлаждающая способность (кВт)	Холодопроизводительность по сухому теплу (кВт)	Поток воды (л/мин)	Уменьшение напора воды (Па)	Общая охлаждающая способность (кВт)	Холодопроизводительность по сухому теплу (кВт)	Поток воды (л/мин)	Уменьшение напора воды (Па)	Общая охлаждающая способность (кВт)	Холодопроизводительность по сухому теплу (кВт)	Поток воды (л/мин)	Уменьшение напора воды (Па)
FWF02BT	НН	1,4	1,1	4,3	3	1,2	1,0	3,8	3	1,0	0,9	3,2	3	0,9	0,8	2,7	3
	Н	1,2	0,9	3,7	3	1,0	0,8	3,1	3	0,9	0,8	2,6	2	0,8	0,7	2,2	2
	L	1,1	0,8	3,1	3	0,9	0,7	2,8	3	0,8	0,6	2,2	2	0,7	0,6	2,0	2
FWF03BT	НН	2,3	1,5	6,6	10	1,9	1,3	5,6	8	1,6	1,2	4,8	6	1,4	1,1	4,3	5
	Н	2,0	1,2	5,8	8	1,7	1,1	5,1	7	1,4	1,0	4,3	5	1,2	1,0	3,7	4
	L	1,8	1,0	5,3	7	1,5	0,9	4,6	6	1,2	0,8	3,7	4	1,1	0,8	3,4	4
FWF04BT	НН	3,0	2,1	8,7	17	2,5	1,8	7,4	13	2,1	1,6	6,2	9	1,8	1,7	5,3	7
	Н	2,4	1,6	7,0	12	2,0	1,4	5,8	8	1,7	1,3	5,0	7	1,5	1,2	4,4	5
	L	1,8	1,0	5,3	7	1,5	0,9	4,6	6	1,2	0,8	3,8	4	1,1	0,8	3,4	4
FWF05BT	НН	3,7	2,6	10,9	25	3,1	2,2	9,1	18	2,5	2,3	7,4	13	2,3	2,1	6,7	11
	Н	2,8	2,0	8,2	15	2,4	1,7	7,1	12	2,0	1,6	5,9	9	1,7	1,6	5,1	7
	L	2,1	1,3	6,1	9	1,8	1,2	5,2	7	1,5	1,1	4,5	6	1,2	1,0	3,9	4

Температура воздуха (°C султ. - °C вл.)		25-18															
Температура воды (поступающая °C - на выходе °C)		6-11				7-12				8-13				9-14			
Модель	Поток воздуха	Общая охлаждающая способность (кВт)	Холодопроизводительность по сухому теплу (кВт)	Поток воды (л/мин)	Уменьшение напора воды (Па)	Общая охлаждающая способность (кВт)	Холодопроизводительность по сухому теплу (кВт)	Поток воды (л/мин)	Уменьшение напора воды (Па)	Общая охлаждающая способность (кВт)	Холодопроизводительность по сухому теплу (кВт)	Поток воды (л/мин)	Уменьшение напора воды (Па)	Общая охлаждающая способность (кВт)	Холодопроизводительность по сухому теплу (кВт)	Поток воды (л/мин)	Уменьшение напора воды (Па)
FWF02BT	НН	1,9	1,4	5,5	5	1,6	1,3	4,8	5	1,5	1,2	4,6	4	1,3	1,0	4,1	3
	Н	1,6	1,2	4,7	4	1,4	1,1	4,1	3	1,3	1,0	3,9	3	1,1	0,9	3,9	3
	L	1,4	1,0	4,2	4	1,3	0,9	3,7	3	1,2	0,9	4,1	3	1,0	0,8	3,9	3
FWF03BT	НН	3,0	1,8	8,7	17	2,7	1,7	8,0	14	2,4	1,6	7,2	12	2,1	1,4	6,2	9
	Н	2,6	1,5	7,7	14	2,4	1,4	7,0	12	2,2	1,4	6,3	10	1,9	1,2	5,4	8
	L	2,3	1,3	6,8	11	2,1	1,2	6,3	10	2,0	1,1	5,7	8	1,6	1,0	5,0	7
FWF04BT	НН	3,9	2,6	11,4	27	3,6	2,4	10,4	23	3,2	2,2	9,4	19	2,7	2,0	8,0	14
	Н	3,1	1,9	9,0	18	2,8	1,8	8,2	15	2,6	1,7	7,6	13	2,1	1,5	6,3	10
	L	2,4	1,3	6,9	11	2,1	1,2	6,2	9	2,0	1,1	5,7	8	1,7	1,0	5,0	7
FWF05BT	НН	4,9	3,2	14,2	40	4,5	3,0	13,1	34	4,1	2,8	11,9	29	3,5	2,5	10,1	22
	Н	3,8	2,5	11,0	25	3,4	2,3	10,0	21	3,1	2,2	9,0	18	2,7	1,9	7,6	13
	L	2,7	1,6	7,9	14	2,5	1,5	7,3	12	2,2	1,4	6,6	10	1,9	1,3	5,6	8

ПРИМЕЧАНИЯ

1. Указанные значения производительности гарантируются только при номинальных условиях

3TW33042-2

FWF-BT

Температура воздуха (°C султ. - °C вл.)		27-19															
Температура воды (поступающая °C - на выходе °C)		6-11				7-12				8-13				9-14			
Модель	Поток воздуха	Общая охлаждающая способность (кВт)	Холодопроизводительность по сухому теплу (кВт)	Поток воды (л/мин)	Уменьшение напора воды (Па)	Общая охлаждающая способность (кВт)	Холодопроизводительность по сухому теплу (кВт)	Поток воды (л/мин)	Уменьшение напора воды (Па)	Общая охлаждающая способность (кВт)	Холодопроизводительность по сухому теплу (кВт)	Поток воды (л/мин)	Уменьшение напора воды (Па)	Общая охлаждающая способность (кВт)	Холодопроизводительность по сухому теплу (кВт)	Поток воды (л/мин)	Уменьшение напора воды (Па)
FWF02BT	НН	2,1	1,5	6,1	6	2,0	1,5	6,0	6	1,7	1,4	5,2	5	1,5	1,3	4,7	4
	Н	1,8	1,3	5,4	5	1,7	1,3	4,9	4	1,5	1,2	4,3	4	1,3	1,1	4,1	3
	L	1,6	1,1	4,8	4	1,5	1,1	4,3	4	1,3	1,0	4,0	3	1,2	0,9	3,6	3
FWF03BT	НН	3,4	2,1	10,0	21	3,2	2	9,4	19	2,8	1,8	8,3	15	2,6	1,7	7,5	13
	Н	3,0	1,7	8,8	17	2,8	1,7	8,0	14	2,5	1,6	7,3	12	2,3	1,5	6,7	11
	L	2,7	1,4	7,8	14	2,5	1,4	7,2	12	2,2	1,3	6,5	10	2,0	1,2	6,0	9
FWF04BT	НН	4,5	2,9	13,1	34	4,2	2,8	12,4	31	3,7	2,6	10,7	24	3,4	2,4	9,8	20
	Н	3,5	2,2	10,3	22	3,3	2,1	9,5	19	2,9	1,9	8,6	16	2,6	1,8	7,8	14
	L	2,7	1,4	7,8	14	2,5	1,4	7,2	12	2,2	1,3	6,5	10	2,0	1,2	6,0	9
FWF05BT	НН	5,6	3,7	16,2	50	5,2	3,5	14,7	42	4,7	3,3	13,4	36	4,3	3,0	12,4	31
	Н	4,3	2,8	12,7	32	4,0	2,7	11,5	27	3,6	2,5	10,4	23	3,2	2,3	9,4	19
	L	3,1	1,9	9,0	18	2,9	1,8	8,3	15	2,6	1,7	7,6	13	2,3	1,5	6,8	11

Температура воздуха (°C султ. - °C вл.)		30-22															
Температура воды (поступающая °C - на выходе °C)		6-11				7-12				8-13				9-14			
Модель	Поток воздуха	Общая охлаждающая способность (кВт)	Холодопроизводительность по сухому теплу (кВт)	Поток воды (л/мин)	Уменьшение напора воды (Па)	Общая охлаждающая способность (кВт)	Холодопроизводительность по сухому теплу (кВт)	Поток воды (л/мин)	Уменьшение напора воды (Па)	Общая охлаждающая способность (кВт)	Холодопроизводительность по сухому теплу (кВт)	Поток воды (л/мин)	Уменьшение напора воды (Па)	Общая охлаждающая способность (кВт)	Холодопроизводительность по сухому теплу (кВт)	Поток воды (л/мин)	Уменьшение напора воды (Па)
FWF02BT	НН	3,0	1,8	8,7	11	2,8	1,7	8,2	10	2,6	1,6	7,5	9	2,3	1,5	6,8	7
	Н	2,6	1,6	7,8	9	2,4	1,5	7,2	8	2,2	1,4	6,7	7	2,1	1,3	6,0	6
	L	2,3	1,3	6,8	7	2,1	1,2	6,3	7	2,0	1,2	5,8	6	1,8	1,1	5,3	5
FWF03BT	НН	4,8	2,4	13,7	37	4,5	2,3	13,0	34	4,2	2,2	12,2	30	3,9	2,1	11,3	26
	Н	4,2	2,0	12,0	29	3,9	2,0	11,5	27	3,7	1,9	10,7	24	3,4	1,8	9,8	20
	L	3,7	1,7	10,6	24	3,5	1,6	10,0	21	3,3	1,5	9,5	19	3,0	1,4	8,8	17
FWF04BT	НН	6,3	3,4	18,0	61	5,9	3,2	17,0	55	5,5	3,1	16,1	50	5,1	2,9	15,0	44
	Н	4,9	2,5	14,2	40	4,6	2,4	13,5	36	4,3	2,3	12,7	32	4,0	2,2	11,6	28
	L	3,7	1,7	10,8	24	3,5	1,6	10,0	21	3,3	1,5	9,5	19	3,0	1,4	8,8	17
FWF05BT	НН	7,8	4,5	22,7	94	7,3	4,1	21,3	83	6,9	3,9	20,0	74	6,5	3,7	18,8	66
	Н	6,1	3,3	17,6	59	5,7	3,1	16,6	53	5,3	3,0	15,4	46	4,9	2,8	14,4	41
	L	4,3	2,2	12,6	32	4,1	2,1	11,8	28	3,8	2,0	11,0	25	3,5	1,9	10,2	22

ПРИМЕЧАНИЯ

1. Указанные значения производительности гарантируются только при номинальных условиях

3TW33042-2

6 Таблицы производительности

6 - 2 Таблицы мощности, обогрев

FWF-BT

Температура воздуха (°C сух.т.)		20		
Температура воды (поступающая °C)		50-45		
Модель	Воздушный поток	Мощность подогрева (кВт)	Поток воды (л/мин)	Уменьшение напора воды (кПа)
FWF02BT	HH	2,9	6,0	6
	H	2,6	4,9	4
	L	2,3	4,3	4
FWF03BT	HH	4,0	9,4	19
	H	3,4	8,0	14
	L	2,8	7,2	12
FWF04BT	HH	5,4	12,4	31
	H	4,1	9,5	19
	L	2,8	7,2	12
FWF05BT	HH	6,7	14,7	42
	H	5,3	11,5	27
	L	3,6	8,3	15

Температура воздуха (°C сух.т.)		22		
Температура воды (поступающая °C)		50-45		
Модель	Воздушный поток	Мощность подогрева (кВт)	Поток воды (л/мин)	Уменьшение напора воды (кПа)
FWF02BT	HH	2,7	6,0	6
	H	2,4	4,9	4
	L	2,1	4,3	4
FWF03BT	HH	3,7	9,4	19
	H	3,1	8,0	14
	L	2,6	7,2	12
FWF04BT	HH	5,0	12,4	31
	H	3,8	9,5	19
	L	2,6	7,2	12
FWF05BT	HH	6,2	14,7	42
	H	4,9	11,5	27
	L	3,3	8,3	15

3TW33042-1

ПРИМЕЧАНИЕ

1. Поток воды такой же, как для режима охлаждения при номинальной установке. Дельта Т не фиксирована.

7 Размерные чертежи

7 - 1 Размерные чертежи

FWF-BT/BF

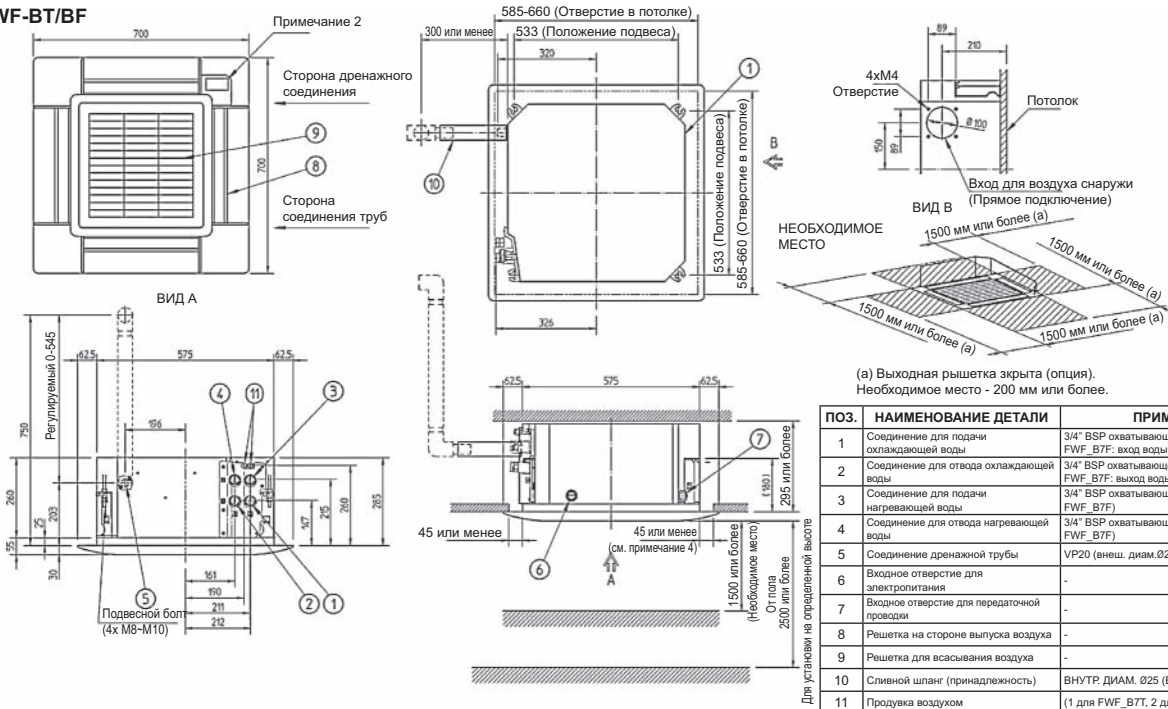

ПОЗ.	НАИМЕНОВАНИЕ ДЕТАЛИ	ПРИМЕЧАНИЕ
1	Соединение для подачи охлаждающей воды	3/4" BSP охватывающее соединение (для FWF_BTF: вход воды)
2	Соединение для отвода охлаждающей воды	3/4" BSP охватывающее соединение (для FWF_BTF: выход воды)
3	Соединение для подачи нагревающей воды	3/4" BSP охватывающее соединение (только FWF_BTF)
4	Соединение для отвода нагревающей воды	3/4" BSP охватывающее соединение (только FWF_BTF)
5	Соединение дренажной трубы	VP20 (внеш. диам. Ø26)
6	Входное отверстие для электропитания	-
7	Входное отверстие для передаточной проводки	-
8	Решетка на стороне выпуска воздуха	-
9	Решетка для всасывания воздуха	-
10	Сливной шланг (принадлежность)	ВНУТР. ДИАМ. Ø25 (ВЫХОД)
11	Продувка воздухом	(1 для FWF_BTF, 2 для FWF_BTF)

ДЕКОРАТИВНАЯ ПАНЕЛЬ
 ВУФ060В БЕЛЫЙ RAL 9010 3TW33044-1

ПРИМЕЧАНИЯ

1. Место для приклеивания таблички с данными изготовителя: Для внутреннего блока: на растробе внутри решетки для всасывания.
 Для декоративной панели: на внутренней раме внутри решетки для всасывания.
2. При использовании инфракрасного дистанционного управления в этой позиции будет расположен приемник сигнала. Более подробная информация приведена на схеме инфракрасного дистанционного управления.
3. Если температура и влажность на потолке превышают, соответственно, 30°C и RH 80%, свежий воздух поступает к потолку или блок работает круглосуточно, потребуется дополнительная изоляция. (Стекловата или вспененный полиэтилен толщиной 10 мм или более).
4. Хотя установка может выполняться в квадратном отверстии в потолке размером, максимум 660 мм, необходимо оставить зазор 45 мм или меньше между главным блоком и отверстием в потолке, чтобы обеспечить место для перекрытия панели.

1
7

7 Размерные чертежи

7 - 2 Размерные чертежи с аксессуарами

FWF-BT/BF (с дополнительной принадлежностью)

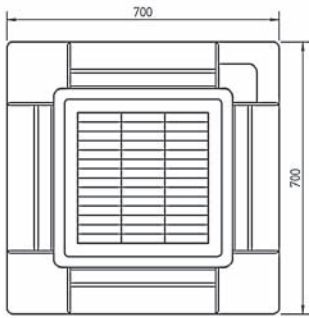

ВИД А

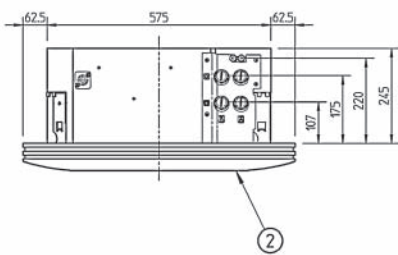
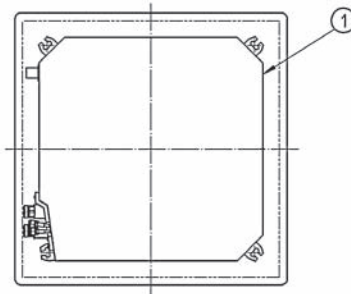

2

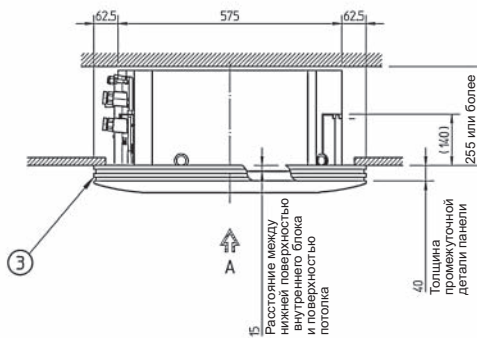

3

↑ A
↓ B
Расстояние между
поверхностью
внутреннего блока
и поверхностью
потолка

40
↑ 140
↓
Толщина
промежуточной
детали панели
255 или более

ПОЗ.	НАИМЕНОВАНИЕ ДЕТАЛИ	ПРИМЕЧАНИЕ
1	Внутренний блок	-
2	Декоративная панель	-
3	Промежуточная деталь панели	-

ПРИМЕЧАНИЕ

1. Количество соединений для трубок и контуров продувки воздухом зависит от модели.

3TW33044-2

8 Центр тяжести

8 - 1 Центр тяжести

FWF-BT/BF

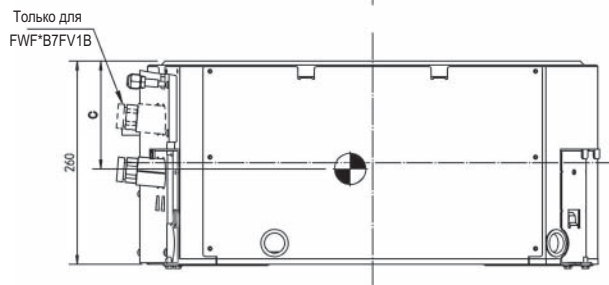
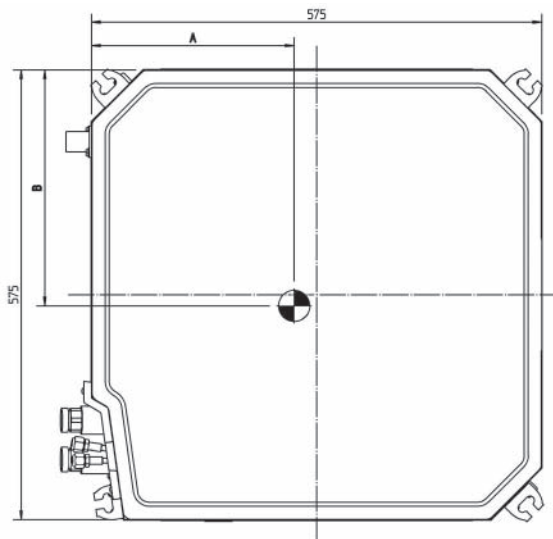

Модель	A	B	C
FWF02B7TV1B	259	295	133
FWF02B7FV1B	256	300	132
FWF03-05B7TV1B	267	301	130
FWF03-05B7FV1B	257	312	135

4TW33044-3

9 Схемы трубопроводов

9 - 1 Схемы трубопроводов

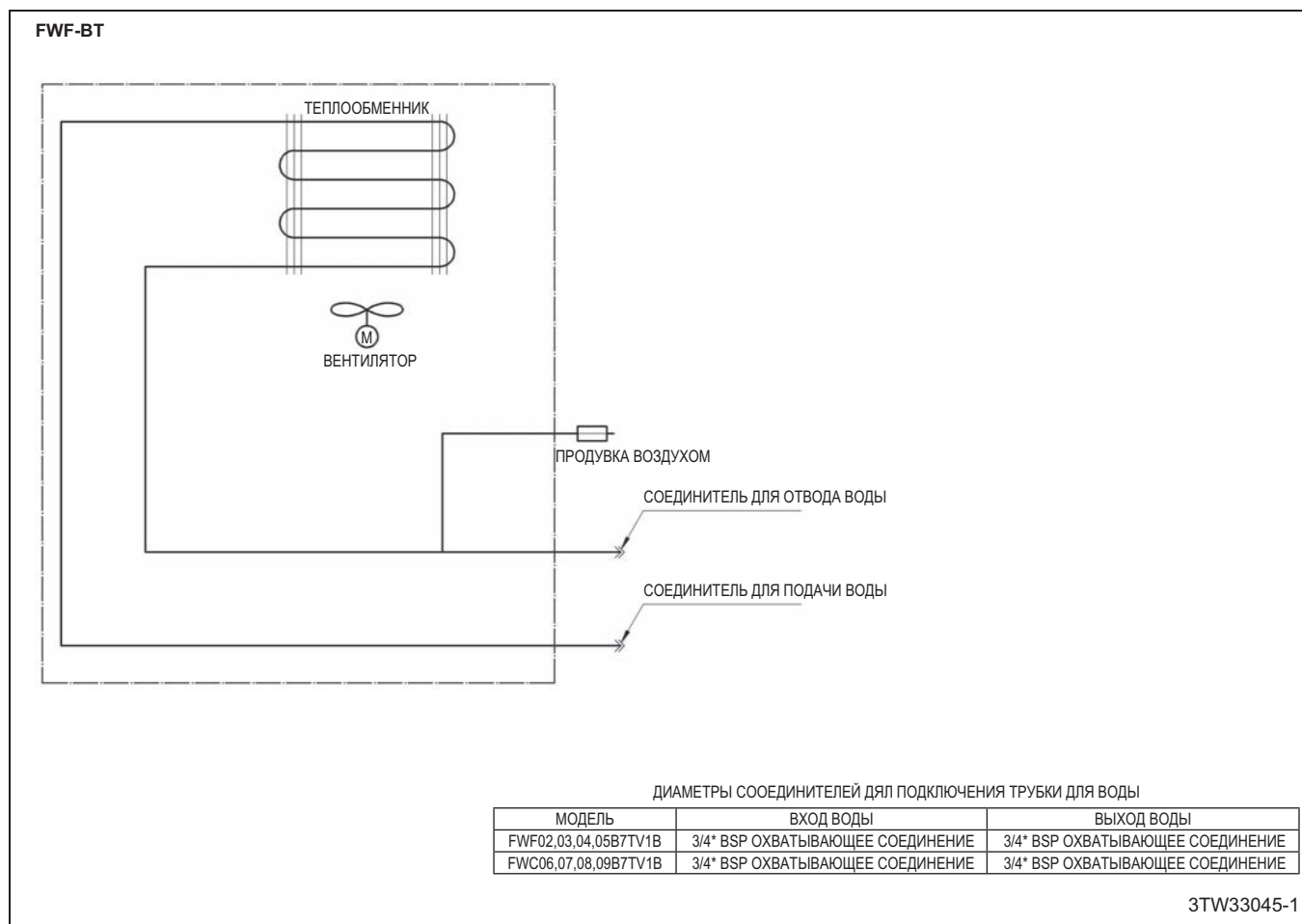

10 Данные об уровне шума

10 - 1 Спектр звуковой мощности

1
10

FWF02-03BT

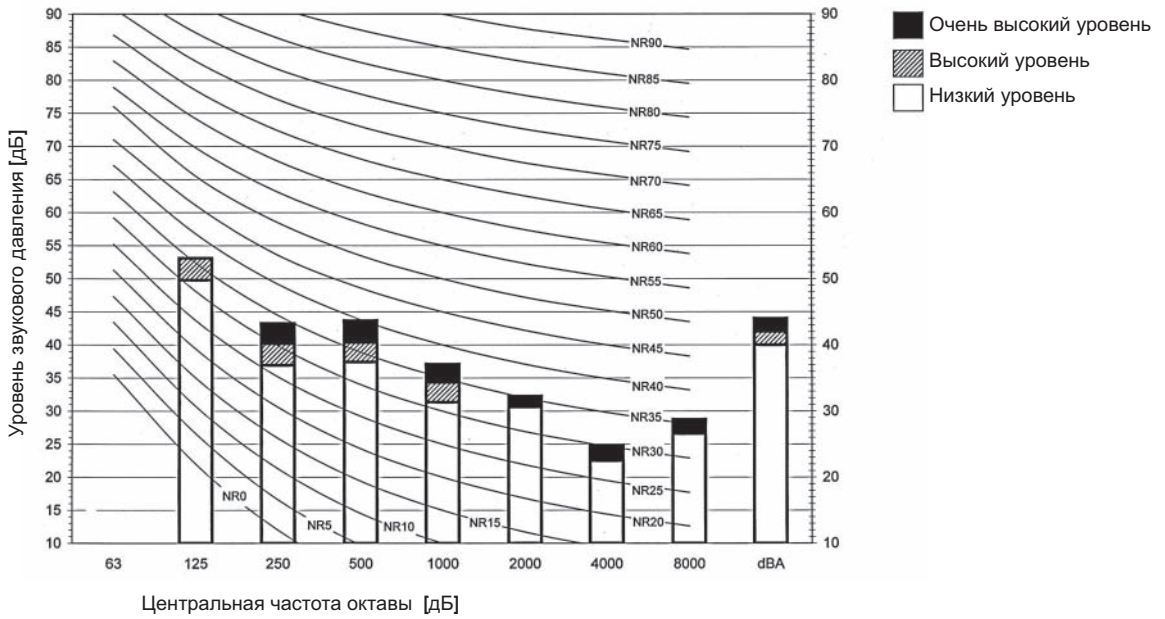

3TW33047-1

ПРИМЕЧАНИЯ

1. дБА = Уровень A-взвешенной звуковой мощности. (Шкала A согласно IEC).
2. Базовая интенсивность звука 0 дБ = 10E-6мкВт/м².
3. Измерено согласно ISO 3744.

FWF04BT

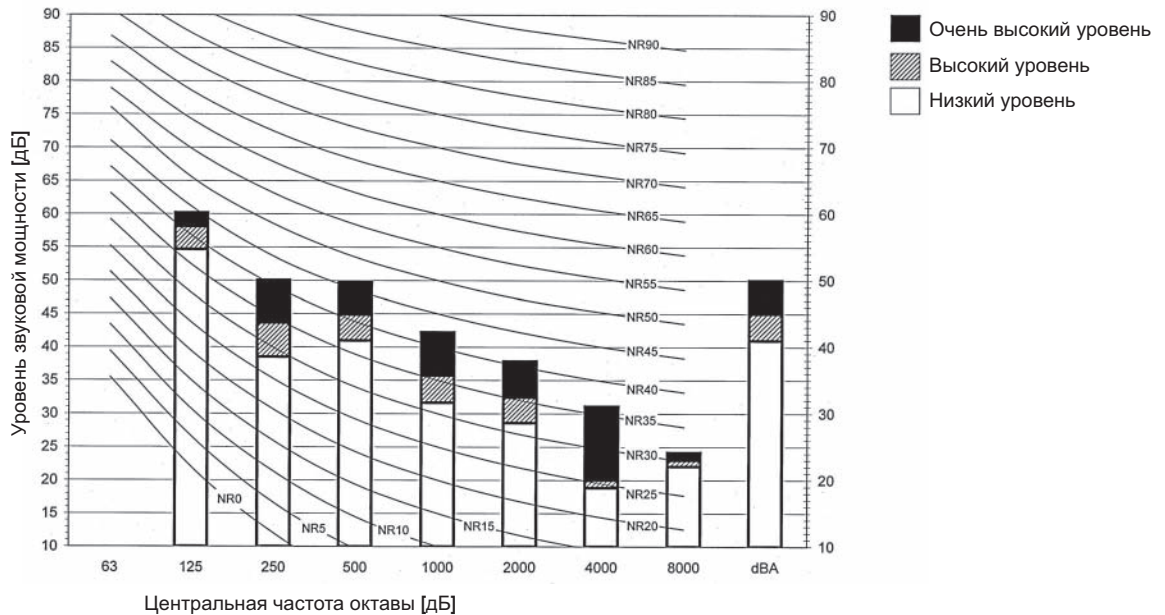

3TW33067-1

ПРИМЕЧАНИЯ

1. дБА = Уровень A-взвешенной звуковой мощности. (Шкала A согласно IEC).
2. Базовая интенсивность звука 0 дБ = 10E-6мкВт/м².
3. Измерено согласно ISO 3744.

10 Данные об уровне шума

10 - 1 Спектр звуковой мощности

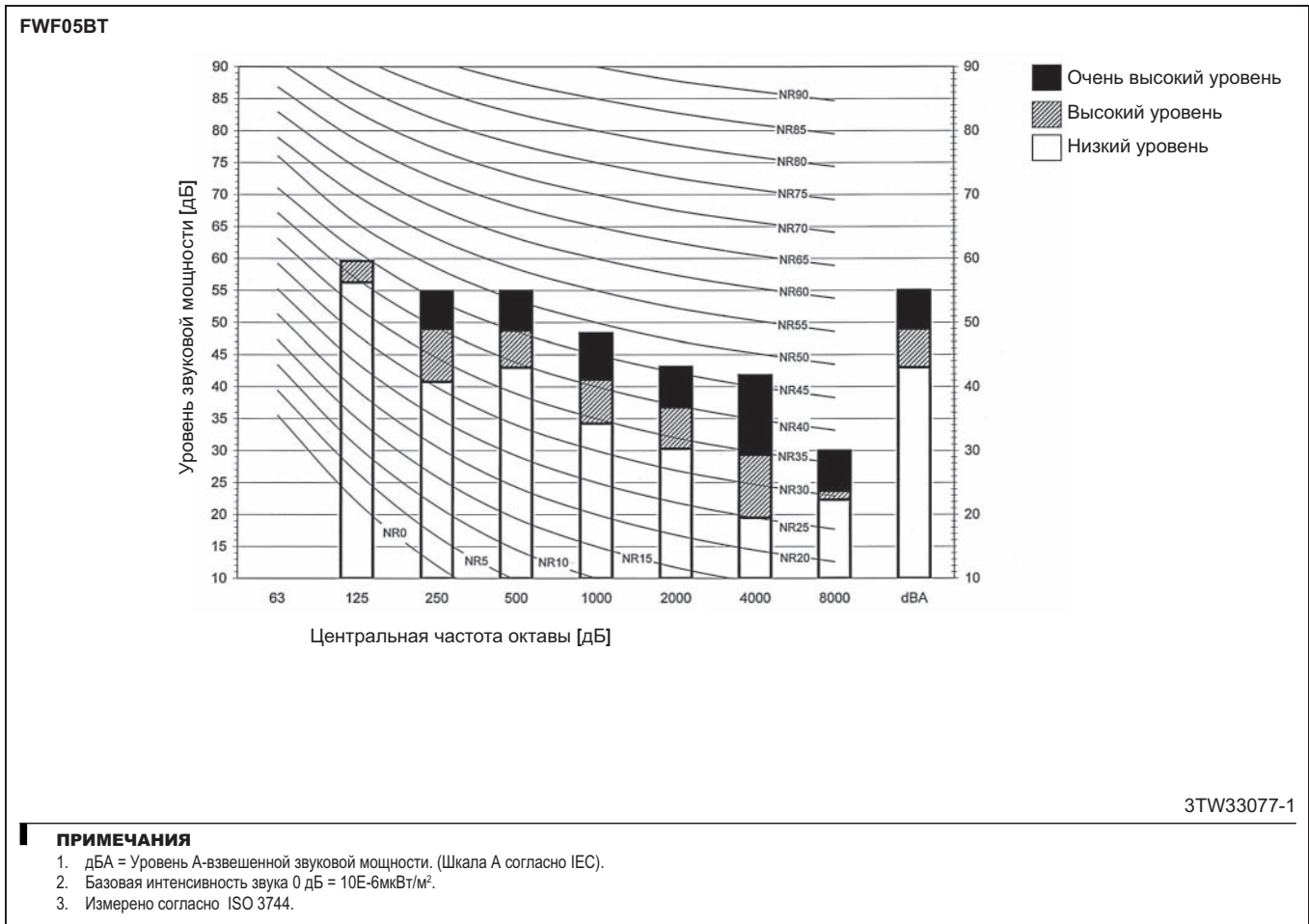

10 Данные об уровне шума

10 - 2 Спектр звукового давления

1
10

FWF02-03BT

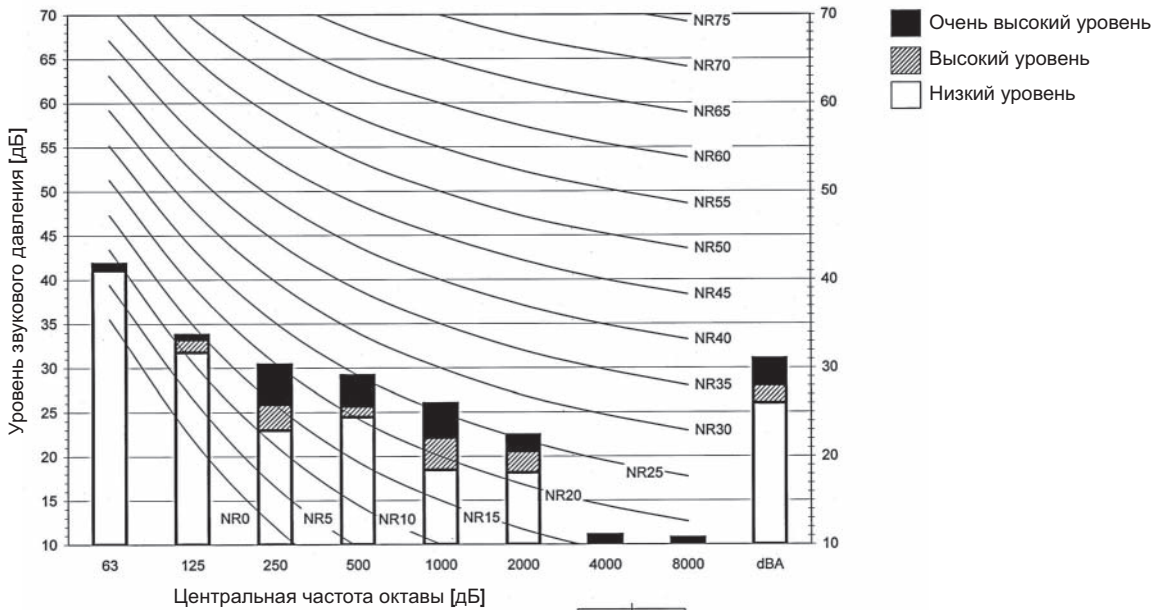

ПРИМЕЧАНИЯ

1. Данные верны при свободных полевых условиях.
2. Данные верны при номинальных условиях эксплуатации
3. дБА = А-взвешенный уровень звукового давления. (Шкала А согласно IEC)
4. Базовое звуковое давление 0 дБ = 20мкПа.



3TW33047-2

FWF04BT

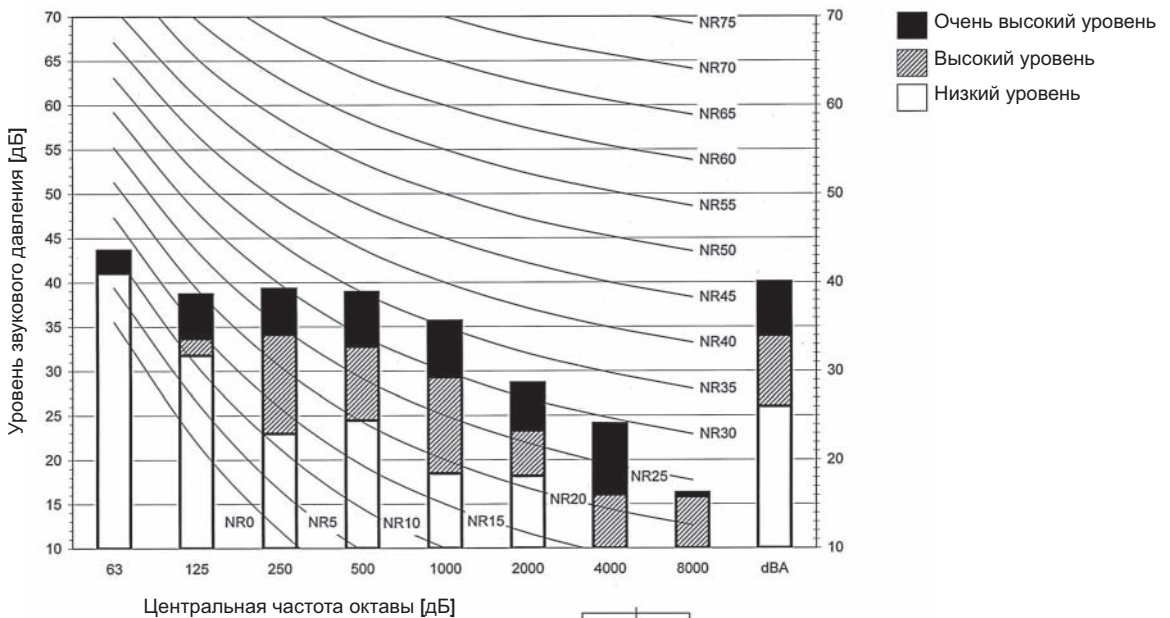

ПРИМЕЧАНИЯ

1. Данные верны при свободных полевых условиях.
2. Данные верны при номинальных условиях эксплуатации
3. дБА = А-взвешенный уровень звукового давления. (Шкала А согласно IEC)
4. Базовое звуковое давление 0 дБ = 20мкПа.

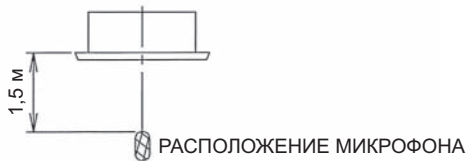

3TW33067-2

10 Данные об уровне шума

10 - 2 Спектр звукового давления

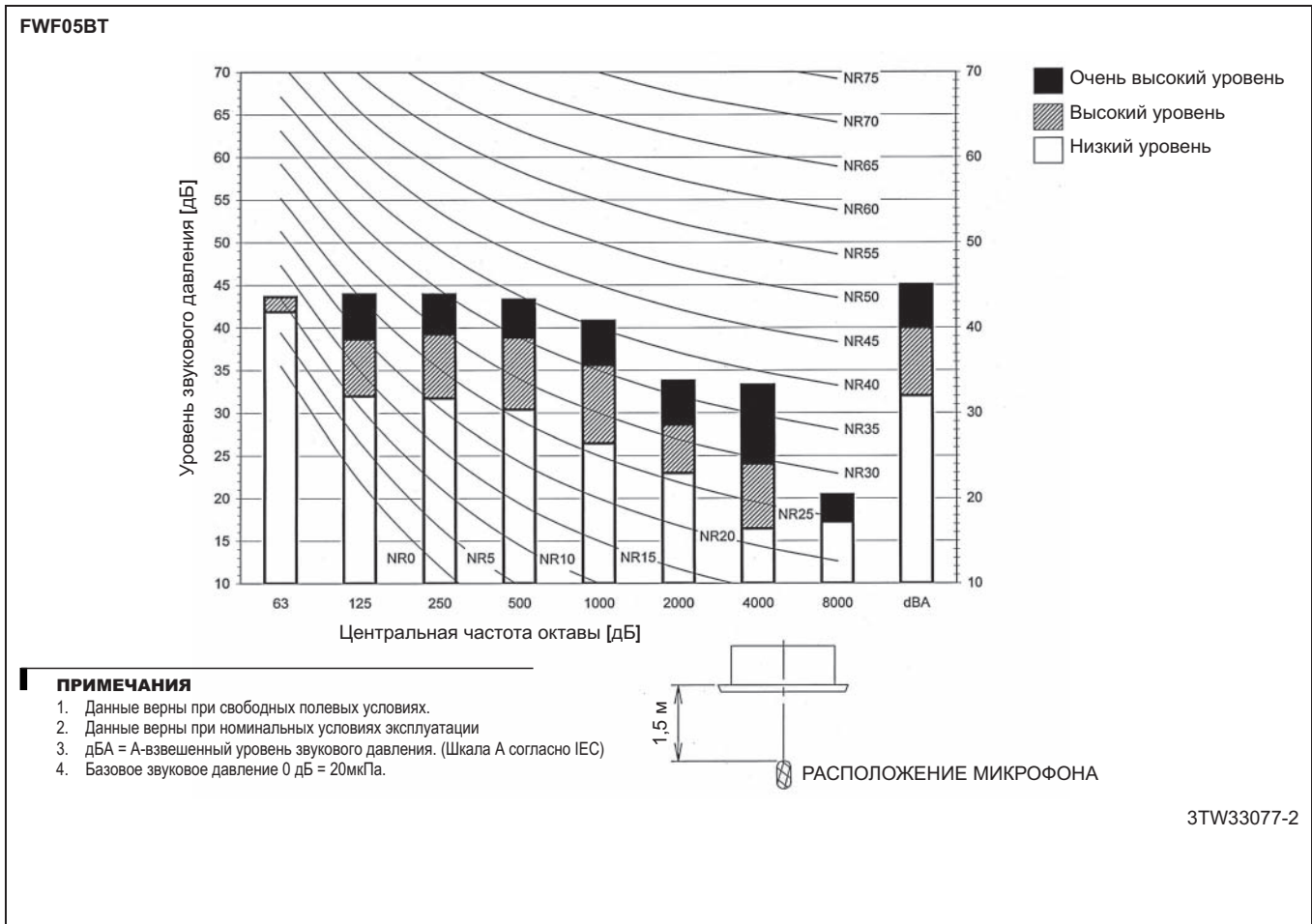

1
10

ПРИМЕЧАНИЯ

1. Данные верны при свободных полевых условиях.
2. Данные верны при номинальных условиях эксплуатации
3. дБА = А-взвешенный уровень звукового давления. (Шкала А согласно IEC)
4. Базовое звуковое давление 0 дБ = 20мкПа.

11 Характеристика гидравлической системы

11 - 1 Кривая падения давления воды Испаритель

1
11

FWF-BT

Падение давления в FWF02B7TV1B

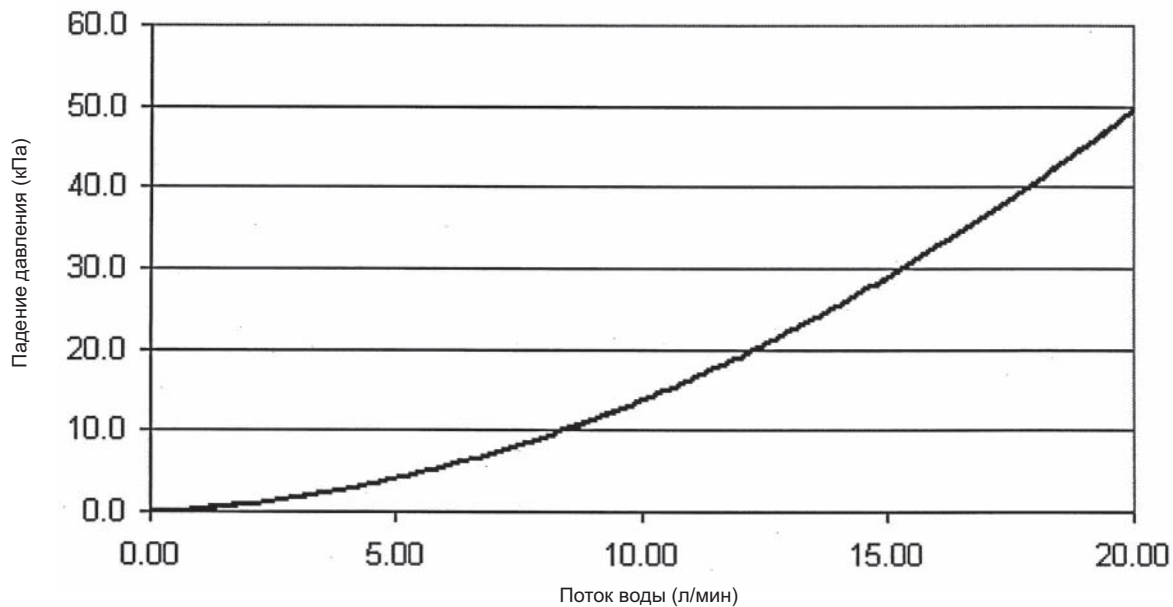

4TW33049-5

ПРИМЕЧАНИЕ

1. Этот график может использоваться для расчета падения давления в вентиляторном доводчике. Сюда не входит падение давления в клапане.

FWF-BT

Падение давления в FWF03-05B7TV1B

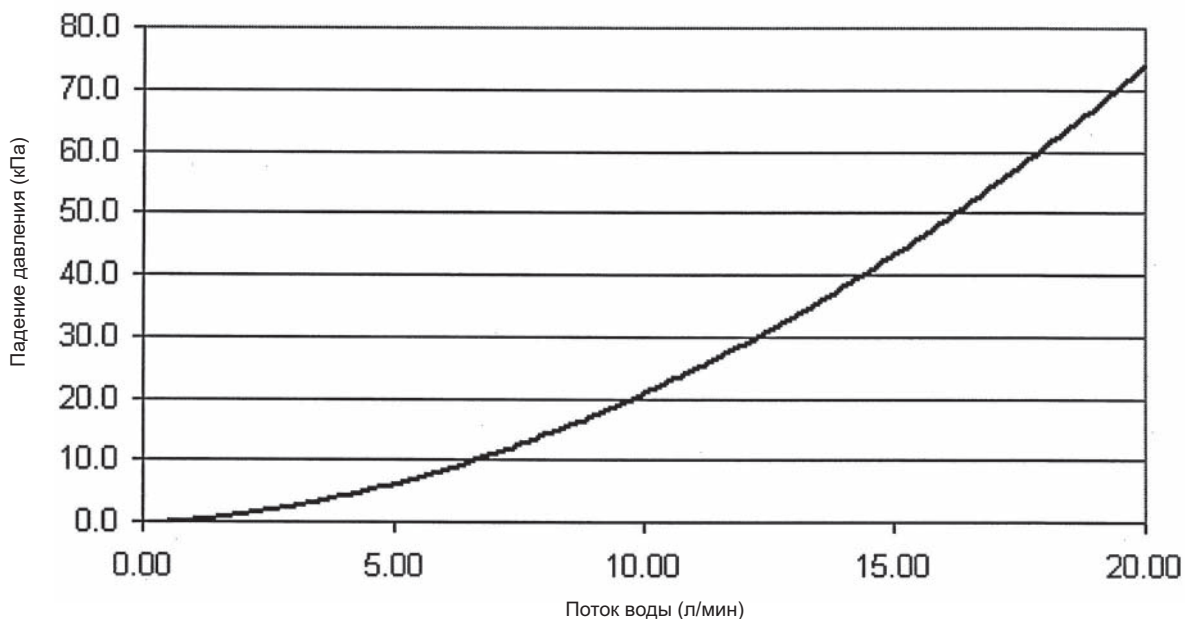

4TW33059-5

ПРИМЕЧАНИЕ

1. Этот график может использоваться для расчета падения давления в вентиляторном доводчике. Сюда не входит падение давления в клапане.

СОДЕРЖАНИЕ

FWF-BF

1	Характеристики	22
2	Технические характеристики	23
	Технические параметры	23
	Электрические параметры	23
3	Электрические параметры	24
	Электрические данные	24
4	Установки защитного устройства	25
	Установки защитного устройства	25
5	Опции	26
	Опции	26
6	Таблицы производительности	28
	Таблицы холодопроизводительности	28
	Таблицы теплопроизводительностей	29
7	Размерные чертежи	30
	Размерные чертежи	30
	Размерные чертежи с аксессуарами	31
8	Центр тяжести	32
	Центр тяжести	32
9	Схемы трубопроводов	33
	Схемы трубопроводов	33
10	Данные об уровне шума	34
	Спектр звуковой мощности	34
	Спектр звукового давления	36
11	Характеристика гидравлической системы	38
	Кривая падения давления воды Испаритель	38

1 Характеристики

- Декоративная панель белого цвета в современном стиле (RAL9010)
- Компактный корпус (570 мм в ширину и глубину) позволяет устанавливать кондиционер в подвесном потолке, не нарушая жесткость направляющих и не разрезая плитку
- Комфортное горизонтальное изменение положения жалюзийной решетки обеспечивает работу без сквозняков и предупреждает загрязнение потолка
- Воздухозабор свежего воздуха для благоприятных условий проживания
- Возможность закрыть одну или две жалюзи для монтажа в углу комнаты
- Стандартный дренажный насос с высотой подъема 750 мм

2

1



2 Технические характеристики

2-1 Технические параметры				FWF02BF	FWF03BF	FWF04BF	FWF05BF
Холодопроизводительность	Общая производительность	Сверхвыс.	kW	2,0 (1)	2,7 (1)	3,5 (1)	4,5 (1)
		Выс.	kW	1,7 (1)	2,3 (1)	2,8 (1)	3,5 (1)
		Низк.	kW	1,4 (1)	1,8 (1)		2,6 (1)
	Ощутимая мощность	Сверхвыс.	kW	1,5 (1)	1,7 (1)	2,4 (1)	3,3 (1)
		Выс.	kW	1,3 (1)		1,7 (1)	2,3 (1)
		Низк.	kW	1,1 (1)	1,0 (1)		1,5 (1)
Теплопроизводительность	4-трубн.	Сверхвыс.	kW	3,9 (3)	3,8 (3)	4,9 (3)	6,1 (3)
		Выс.	kW	3,1 (3)	3,3 (3)	3,9 (3)	4,8 (3)
		Низк.	kW	2,3 (3)	2,8 (3)		3,5 (3)
Входная мощность	Сверхвыс.		W	74		94	121
	Выс.		W	67	62	74	93
	Низк.		W	60	55		66
Корпус	Материал			Плита из оцинкованной стали			
Размеры	Блок	Высота	mm	285			
		Ширина	mm	575			
		Глубина	mm	575			
Вес	Блок		kg	19	20		
Теплообменник	Ряды	Количество		2	3		
	Шаг ребер		mm	1,5			
Потеря давления воды	Охлаждение		kPa	6	13	21	33
	Нагрев		kPa	12	6	9	13
Вентилятор	Тип			Турбовентилятор			
	Количество			1			
	Расход воздуха	Выс.	м³/ч	468	438	618	822
		Средний уровень	м³/ч	390	366	456	612
Низк.		м³/ч	318	300		390	
Fan motor	Скорость	Ступени		3			
	Model			QTS32C15M			
Уровень звуковой мощности	Сверхвыс.		дБ(A)	44	46	52	57
	Выс.		дБ(A)	42	44	48	52
	Низк.		дБ(A)	40	42		45
Уровень звукового давления	Сверхвыс.		дБ(A)	31	33	42	47
	Выс.		дБ(A)	28	30	36	42
	Низк.		дБ(A)	26	28		34
Изоляционный материал			Пенополистирол / пенополиэтилен				

Стандартные аксессуары : Изоляция;

Стандартные аксессуары : Инструкции по установке;

Стандартные аксессуары : Винты;

Стандартные аксессуары : Руководство по установке и эксплуатации;

Стандартные аксессуары : Уплотнительное кольцо;

Стандартные аксессуары : Зажим для сливного шланга;

Стандартные аксессуары : Сливной шланг;

Стандартные аксессуары : Шайба для подвешного кронштейна;

2-2 Электрические параметры				FWF02BF	FWF03BF	FWF04BF	FWF05BF
Электропитание	Фаза			1~			
	Частота			50			
	Напряжение			220-440			

Примечания

- Охлаждение: температура воздуха 27°CDB, 19°CWB; температура воды на входе 7°C; температура воды на выходе 12°C
- Нагрев: 4-трубн.: температура воздуха 20°CDB; температура воды на входе 70°C; температура воды на выходе 60°C
- Не допускайте попадания в блок воды температурой менее 5°C или более 50/70°C, это может повредить блок
- Распределительная коробка включена в значение высоты

3 Электрические параметры

3 - 1 Электрические данные

FWF-BT-BF

БЛОКИ					ЭЛЕКТРОПИТАНИЕ		IFM		ВХОД (Вт)	
МОДЕЛЬ	ТИП	Гц	ДИАПАЗОН НАПРЯЖЕНИЯ	ПРЕДЕЛЫ НАПРЯЖЕНИЯ	МСА	МФА	кВт	FLA	ОХЛАЖДЕНИЕ	НАГРЕВ
FWF02BT	V1	50	220-240	МАКС. 264 МИН. 198	0,6	16	0,055	0,5	74	74
FWF03BT					0,6	16	0,055	0,5	74	74
FWF04BT					0,7	16	0,055	0,6	90	90
FWF05BT					0,8	16	0,055	0,7	118	118
FWF02BF	V1	50	220-240	МАКС. 242 МИН. 198	0,6	16	0,055	0,5	74	74
FWF03BF					0,6	16	0,055	0,5	74	74
FWF04BF					0,7	16	0,055	0,6	94	94
FWF05BF					0,8	16	0,055	0,7	121	121

Обозначения:

- МСА: Мин. ток в контуре (А)
- МФА: Макс. ток предохранителя (см. примечание 5)
- кВт: Номинальная выходная мощность двигателя вентилятора (кВт)
- FLA: Полный ток нагрузки (А)
- IFM: Мотор вентилятора внутри

ПРИМЕЧАНИЯ

1. Пределы напряжения:
Устройства подходят для использования в электрических системах, где подаваемое на разъемы блока напряжение не ниже и не выше указанных выше пределов.
2. Максимально допустимое различие напряжения фаз составляет 2%.
3. МСА/МФА
 $MCA = 1,25 \times FLA$
 $MFA \leq 4 \times FLA$
 (Следующий меньший стандартный номинал предохранителя - мин. 16 А)
4. Сечение проводника следует выбирать по МСА.
5. Используйте выключатель-автомат вместо плавкого предохранителя.

4TW33041-2

2

3

4 Установки защитного устройства

4 - 1 Установки защитного устройства

FWF-BT-BF

Защитные устройства		02	03	04	05
FWF-BF/BT	Предохранитель печатной платы		250 V 5 A		
	Термопредохранитель двигателя вентилятора	°C	---		
	Термозащита двигателя вентилятора	°C	ВЫКЛ: 130±5 ВКЛ: 83±20		

4TW33049-4

2

4

5 Опции

5 - 1 Опции

FWF-BT-BF

ОПЦИИ

Позиция	Модель	FWF02-05B
1 Декоративная панель (RAL 9010 - серые уплотнения)	4-сторонний обдув	BYFQ60B
2 Герметический элемент вывода расхода воздуха		KDBH44BA60
3 Промежуточная деталь панели		KDBQ44B60
4 Фильтр с длительным сроком службы		KAFQ441BA60
5 Набор для всасывания свежего воздуха	Тип "прямая установка"	KDDQ44XA60

СИСТЕМА УПРАВЛЕНИЯ

Позиция	Модель	FWF02-05B
1 Дистанционное управление	Инфракрасное	H/P BRC7E530 (*13)
		C/O BRC7E531 (*13)
	Проводное	BRC315D7 (*1)
2 Центральное дистанционное управление		DCS302CA51 (*2)
2.1 Электрический блок с выводом заземления (3 блока)		KJB311A
3 Общий контроллер включения/отключения (ON/OFF)		DST301BA51 (*4) (*6)
3.1 Электрический блок с выводом заземления (2 блока)		KJB212A
3.2 Помехоподавляющий фильтр (только для использования с электромагнитным интерфейсом)		KEK26-1A
4 Таймер расписания		DST301BA51 (*6) (*9)
5 Проводной адаптер для доп. элект. оборуд. (1)		KRP2A52 (*5) (*9)
6 Проводной адаптер для доп. элект. оборуд. (2)		KRP4AA53 (*5) (*9)
7 Установочная коробка для адаптера PCB		KRP1BA101 (*10)
8 Датчик дистанционного управления		KRCS01-1
10 Интеллектуальное сенсорное управление		DCS601C51C (*3) (*8)
10.1 Распределительный шкаф		KJB411A
11 Плата (опция) для подключения по шине MOD-bus		EKFMCBСB7 (*5) (*9)
12 2-ходовый клапан - Вкл/Выкл		EKMV2C09B7 (*5) (*7) (*11)
13 3-ходовый клапан - Вкл/Выкл		EKMV3C09B7 (*5) (*7) (*11)
14 Плата управления клапаном		EKRP1C11
15 Набор для дистанционного "включения/выключения" и "принудительного выключения"		EKROROA (*12)

ПРИМЕЧАНИЯ

- *1. В случае прокладки кабелей контроллера в стене необходим распределительный шкаф (опция) с выводом заземления KJB212A.
- *2. Необходим распределительный шкаф с выводом заземления KJB311A.
- *3. Необходим распределительный шкаф KJB411A.
- *4. Необходим помехоподавляющий фильтр (только для использования с электромагнитным интерфейсом) KEK26-1A.
- *5. Необходим распределительный шкаф KRP1BA101.
- *6. При установке в стене необходим распределительный шкаф с выводом заземления KJB212A.
- *7. Необходима плата управления клапаном EKRP1C11.
- *8. I-touch:
 - Использование I-touch запрещается для установок с вентиляторными доводчиками и блоками VRV.
 - Не допускается использование в сочетании с вентиляторными доводчиками с шиной связи MOD bus.
 - Airnet или телефонное соединение невозможно.
- *9. На внутреннем блоке может быть установлена только 1 из этих 4 опций.
- *10. Макс. 2 корпуса KRP1BA101 можно установить на блок. Макс. 1 плата может быть установлена в 1 корпусе KRP1BA101.
- *11. 2-трубный элемент: 1 набор клапанов + 1 корпус для платы KRP1BA101 + 1 плата управления клапаном EKRP1C11
4-трубный элемент: 2 набора клапанов + 1 корпус для платы KRP1BA101 + 1 плата управления клапаном EKRP1C11
- *12. Эта опция необходима для кабеля T1 T2.
- *13. Можно изменить режим работы, однако это не повлияет на температуру воды.
(Сигнал обратной связи к источнику воды не подается)
Невозможно выбрать установку "автоматический поток воздуха".
С помощью этого пульта дистанционного управления можно выбрать работу в "сухом" режиме, однако эта функция недоступна в модели FWF.
- *14. Все опции прилагаются как набор.

5 Опции

5 - 1 Опции

2
5

FWF-BT-BF					
Краткое описание назначения предлагаемых опций:					
Позиция	Модель	FWF02-05B	Описание		
1	Декоративная панель (RAL 9010 - серые уплотнения)	4-сторонний обдув	BYFQ60B	Декоративная панель для вентиляторного доводчика, встроена в мнимое уплотнение. Обязательна при установке вентиляторного доводчика	
2	Герметичный элемент вывода расхода воздуха		KDBH44BA60	Эта опция может использоваться в случае, если вентиляторный доводчик установлен рядом со стеной с одной или с нескольких сторон (ближе 1500 мм). Блокирующие детали могут закрывать один или несколько выходов для воздуха вентиляторного доводчика. -> Вентиляторный доводчик можно установить ближе к стене (но не ближе, чем на расстоянии 200 мм)	
3	Промежуточная деталь панели		KDBQ44B60	Декоративная промежуточная деталь для заполнения зазора между панелью и блоком, если высота подвесного потолка слишком мала.	
4	Фильтр с длительным сроком службы		KAFQ441BA60	В случае повреждения входящего в комплект фильтра можно использовать другой высококачественный фильтр.	
5	Набор для всасывания свежего воздуха	Тип "прямая установка"	KDDQ44XA60	Набор может подключаться к вентиляционной системе для подачи свежего воздуха в вентиляторный доводчик.	
6	Дистанционное управление	Инфракрасное	H/P	BRC7E530	Дистанционное инфракрасное управление для управления каждым вентиляторным доводчиком по отдельности с использованием функций охлаждения и нагрева. Невозможно выбрать установку "автоматический поток воздуха" с помощью этого ДУ. Кроме того, "источник подачи воды" не получает сигнал о режиме работы. -> Изменение режима работы не повлияет на температуру подаваемой воды. Можно выбрать работу в "сухом" режиме, однако эта функция отсутствует в модели FWF.
			C/O	BRC7E531	Дистанционное инфракрасное управление для управления каждым вентиляторным доводчиком по отдельности с использованием функции охлаждения. Невозможно выбрать установку "автоматический поток воздуха" с помощью этого ДУ. Кроме того, "источник подачи воды" не получает сигнал о режиме работы. -> Изменение режима работы не повлияет на температуру подаваемой воды. Можно выбрать работу в "сухом" режиме, однако эта функция отсутствует в модели FWF.
		Проводное	BRC315D7	Дистанционное проводное управление для управления каждым вентиляторным доводчиком по отдельности с использованием функций охлаждения и нагрева. Данное ДУ не имеет функции программирования таймера на неделю. Доступны только ограниченные функции вкл/выкл. При прокладке проводки в стене необходимо установить распределительный шкаф KJB212A.	
7	Центральное дистанционное управление		DCS302CA51	Дистанционное управление для централизованного управления всеми подключенными вентиляторными доводчиками (только FWF и FWC).	
7.1	Электрический блок с выводом заземления (3 блока)		KJB311A	Для установки необходим распределительный шкаф KJB311A.	
8	Общий контроллер включения/отключения (ON/OFF)		DCS301BA51	Дистанционное управление для включения и выключения всех подключенных вентиляторных доводчиков (только FWF и FWC). В случае вмурованного в стену универсального пульта вкл/выкл необходимо установить распределительный шкаф KJB212A.	
8.1	Электрический блок с выводом заземления (2 блока)		KJB212A		
8.2	Помехоподавляющий фильтр (только для использования с электромагнитным интерфейсом)		KEK26-1A	Для соответствия требованиям при установке универсального контроллера вкл/выкл необходим фильтр подавления помех KEK26-1A.	
9	Таймер расписания		DST301BA51	Контроллер с функцией таймера расписания для вентиляторных доводчиков (только FWF и FWC). Невозможно сочетание этой опции с KRP2A52, KRP4AA53 или EKFCMBCB7 на одном вентиляторном доводчике. В случае вмурованного в стену таймера расписания необходимо установить распределительный шкаф KJB212A.	
10	Интеллектуальное сенсорное управление		DCS601C51C	Более совершенное дистанционное управление для централизованного управления всеми подключенными вентиляторными доводчиками (только FWF и FWC, до 128 вентиляторных доводчиков). Оборудование имеет больше функций, чем те, которые доступны через централизованное дистанционное управление. В отличие от систем VRV использование соединения AIRNET и телефонного соединения невозможно. Не допускается использование I-touch в установках с блоками DX и вентиляторными доводчиками. Не допускается использование I-touch в установках с вентиляторными доводчиками с шиной связи Mod Bus.	
10.1	Распределительный шкаф		KJB411A	Распределительный шкаф KJB411A необходим для установки дистанционного управления I-touch.	
11	Датчик дистанционного измерения температуры в помещении		KRCS01-1	Датчик для дистанционного измерения температуры в помещении из точки, отличной от размещения вентиляторного доводчика или пульта дистанционного управления.	
12	Набор для дистанционного "включения/выключения" и "принудительного выключения"		EKROROA	Набор для подключения на месте к сети низкого напряжения для управления включением/выключением вентиляторного доводчика. Пример: для принудительного выключения вентиляторного доводчика в случае, когда окно в комнате открыто.	
13	2-ходовой клапан - Вкл/Выкл		EKMV2C09B7	2-ходовой клапан для управления подачей воды в вентиляторный доводчик. Опция EKRPC11 необходима для управления клапаном.	
14	3-ходовой клапан - Вкл/Выкл		EKMV3C09B7	3-ходовой клапан для управления подачей воды в вентиляторный доводчик. Опция EKRPC11 необходима для управления клапаном.	
15	Плата управления клапаном		EKRPC11	Плата для управления 2- и 3-ходовыми клапанами. Нужна только одна опция на вентиляторный доводчик. К 1 плате можно подключить 2 клапана. Для установки платы необходим шкаф KRP1BA101.	
16	Плата (опция) для подключения по шине MOD-bus		EKFCMBCB7	Плата для преобразования данных DIII вентиляторных доводчиков FWC и FWF в данные Mod Bus. Для установки платы необходим шкаф KRP1BA101. Невозможно сочетание этой опции с KRP2A52, KRP4AA53 или DST301BA51 на одном вентиляторном доводчике.	
17	Проводной адаптер для доп. элект. оборуд. (1)		KRP2A52	Плата с дополнительным соединением для внешних входных/выходных сигналов. Для установки платы необходим шкаф KRP1BA101. Невозможно сочетание этой опции с KRP4AA53, EKFCMBCB7 или DST301BA51 на одном вентиляторном доводчике. Пример входных сигналов: установка, контакт вкл/выкл. Пример выходов: статистика ошибок вентиляторного доводчика, рабочее состояние вентиляторного доводчика (вкл/выкл). Эта плата может управлять всеми вентиляторными доводчиками FWC и FWF, подключенными к одному кабелю связи F1/F2.	
18	Проводной адаптер для доп. элект. оборуд. (1)		KRP4AA53	Плата с дополнительным соединением для внешних входных/выходных сигналов. Для установки платы необходим шкаф KRP1BA101. Невозможно сочетание этой опции с KRP2A52, EKFCMBCB7 или DST301BA51 на одном вентиляторном доводчике. Пример входных сигналов: установка, контакт вкл/выкл. Пример выходов: статистика ошибок вентиляторного доводчика, рабочее состояние вентиляторного доводчика (вкл/выкл). Эта плата может управлять всеми вентиляторными доводчиками FWC и FWF, подключенными к одному кабелю связи P1/P2.	
19	Установочная коробка для адаптера PCB		KRP1BA101	Шкаф для некоторых опций. На каждом блоке FWF можно установить максимум 2 шкафа.	

3TW33049-2

6 Таблицы производительности

6 - 1 Таблицы холодопроизводительности

2
6

FWF-BF																		
Температура воздуха (°С султ. - °С вл.т.)			22-16															
Температура воды (поступающая °С - на выходе °С)			6-11				7-12				8-13				9-14			
Модель	Поток воздуха	Общая охлаждающая способность (кВт)	Холодопроизводительность по сультимому теплу (кВт)		Поток воды (л/мин)	Уменьшение напора воды (Па)	Общая охлаждающая способность (кВт)		Холодопроизводительность по сультимому теплу (кВт)		Поток воды (л/мин)	Уменьшение напора воды (Па)	Общая охлаждающая способность (кВт)		Холодопроизводительность по сультимому теплу (кВт)		Поток воды (л/мин)	Уменьшение напора воды (Па)
			Общая охлаждающая способность (кВт)	Холодопроизводительность по сультимому теплу (кВт)			Общая охлаждающая способность (кВт)	Холодопроизводительность по сультимому теплу (кВт)	Общая охлаждающая способность (кВт)	Холодопроизводительность по сультимому теплу (кВт)								
FWF02BF	НН	1,4	1,1	4,1	3	1,1	1,0	3,5	2	1,0	0,9	3,1	2	0,8	0,8	2,6	2	
	Н	1,2	0,9	3,7	2	1,0	0,8	3,0	2	0,9	0,8	2,6	2	0,7	0,7	2,2	2	
	Л	1,0	0,8	3,0	2	0,8	0,7	2,5	2	0,7	0,7	2,3	2	0,6	0,6	1,8	2	
FWF03BF	НН	1,9	1,2	5,7	10	1,6	1,1	5,6	8	1,4	1,0	4,1	6	1,1	1,0	4,3	5	
	Н	1,6	0,9	4,8	8	1,4	0,8	5,1	7	1,2	0,8	3,4	5	1,0	0,7	3,1	4	
	Л	1,2	0,7	3,8	7	1,0	0,6	4,6	6	1,1	0,6	2,8	4	0,7	0,6	2,5	4	
FWF04BF	НН	2,4	1,7	7,1	17	2,0	1,5	7,4	13	1,8	1,4	5,3	9	1,5	1,4	5,3	7	
	Н	1,9	1,2	5,7	12	1,7	1,1	5,8	8	1,4	1,0	4,2	7	1,2	1,0	4,4	5	
	Л	1,3	0,7	3,8	7	1,1	0,6	4,6	6	1,1	0,6	2,8	4	0,7	0,6	2,5	4	
FWF05BF	НН	3,2	2,4	9,4	19	2,5	2,0	7,4	13	2,2	1,9	6,4	10	1,9	1,8	5,8	8	
	Н	2,4	1,6	7,2	12	2,0	1,5	6,0	9	1,8	1,4	5,2	7	1,5	1,4	4,5	6	
	Л	1,8	1,1	5,4	8	1,5	1,0	4,6	6	1,3	0,9	4,1	6	1,1	0,9	3,5	4	

FWF-BF																		
Температура воздуха (°С султ. - °С вл.т.)			25-18															
Температура воды (поступающая °С - на выходе °С)			6-11				7-12				8-13				9-14			
Модель	Поток воздуха	Общая охлаждающая способность (кВт)	Холодопроизводительность по сультимому теплу (кВт)		Поток воды (л/мин)	Уменьшение напора воды (Па)	Общая охлаждающая способность (кВт)		Холодопроизводительность по сультимому теплу (кВт)		Поток воды (л/мин)	Уменьшение напора воды (Па)	Общая охлаждающая способность (кВт)		Холодопроизводительность по сультимому теплу (кВт)		Поток воды (л/мин)	Уменьшение напора воды (Па)
			Общая охлаждающая способность (кВт)	Холодопроизводительность по сультимому теплу (кВт)			Общая охлаждающая способность (кВт)	Холодопроизводительность по сультимому теплу (кВт)	Общая охлаждающая способность (кВт)	Холодопроизводительность по сультимому теплу (кВт)								
FWF02BF	НН	1,8	1,3	5,7	6	1,5	1,2	4,8	4	1,3	1,1	4,2	4	1,3	1,0	4,1	3	
	Н	1,6	1,2	4,7	4	1,4	1,1	4,1	3	1,3	1,0	3,9	3	1,1	0,9	3,9	3	
	Л	1,3	1,0	4,1	3	1,2	1,0	4,0	3	1,1	0,9	4,1	3	0,9	0,8	3,9	3	
FWF03BF	НН	2,5	1,5	7,4	13	2,3	1,5	6,9	11	2,1	1,3	6,1	9	1,7	1,2	5,1	7	
	Н	2,2	1,2	6,4	10	2,0	1,1	5,8	8	1,8	1,0	5,2	7	1,5	0,9	4,3	5	
	Л	1,7	0,9	5,0	7	1,5	0,8	4,6	6	1,3	0,8	4,1	5	1,2	0,7	4,1	5	
FWF04BF	НН	3,3	2,2	9,6	20	3,0	2,1	8,8	17	2,6	1,9	7,8	14	2,2	1,7	6,4	10	
	Н	2,6	1,5	7,6	13	2,4	1,4	7,0	12	2,1	1,3	6,2	9	1,8	1,2	5,2	7	
	Л	1,7	0,9	5,0	7	1,5	0,8	4,6	6	1,3	0,8	4,1	5	1,2	0,7	4,1	5	
FWF05BF	НН	4,3	3,1	12,6	32	3,8	2,9	11,2	26	3,5	2,6	10,1	22	2,8	2,2	8,1	15	
	Н	3,3	2,1	9,6	20	3,0	2,0	8,8	17	2,7	1,8	7,8	14	2,2	1,6	6,3	10	
	Л	2,5	1,4	7,2	12	2,2	1,3	6,6	10	2,0	1,2	5,8	8	1,7	1,1	5,0	7	

ПРИМЕЧАНИЯ

1. [] Указанные значения производительности гарантируются только при номинальных условиях

ЗТВ33082-2

FWF-BF																		
Температура воздуха (°С султ. - °С вл.т.)			27-19															
Температура воды (поступающая °С - на выходе °С)			6-11				7-12				8-13				9-14			
Модель	Поток воздуха	Общая охлаждающая способность (кВт)	Холодопроизводительность по сультимому теплу (кВт)		Поток воды (л/мин)	Уменьшение напора воды (Па)	Общая охлаждающая способность (кВт)		Холодопроизводительность по сультимому теплу (кВт)		Поток воды (л/мин)	Уменьшение напора воды (Па)	Общая охлаждающая способность (кВт)		Холодопроизводительность по сультимому теплу (кВт)		Поток воды (л/мин)	Уменьшение напора воды (Па)
			Общая охлаждающая способность (кВт)	Холодопроизводительность по сультимому теплу (кВт)			Общая охлаждающая способность (кВт)	Холодопроизводительность по сультимому теплу (кВт)	Общая охлаждающая способность (кВт)	Холодопроизводительность по сультимому теплу (кВт)								
FWF02BF	НН	2,2	1,5	6,4	7	2,0	1,5	5,7	6	1,7	1,4	5,3	5	1,6	1,2	4,7	4	
	Н	1,9	1,3	5,4	5	1,7	1,3	4,9	4	1,5	1,2	4,4	4	1,4	1,1	4,1	3	
	Л	1,5	1,1	4,4	4	1,4	1,1	4,1	3	1,2	1,0	3,7	3	1,2	0,9	3,4	3	
FWF03BF	НН	2,9	1,8	8,5	16	2,7	1,7	7,7	13	2,4	1,6	7,2	12	2,2	1,4	6,4	10	
	Н	2,5	1,3	7,2	12	2,3	1,3	6,6	10	2,1	1,2	6,1	9	1,8	1,1	5,3	7	
	Л	2,0	1,0	5,7	8	1,8	1,0	5,2	7	1,6	0,9	4,8	6	1,4	0,8	4,1	5	
FWF04BF	НН	3,8	2,5	11,1	25	3,5	2,4	10,0	21	3,2	2,2	9,3	19	2,8	2,0	8,1	15	
	Н	3,0	1,7	8,7	17	2,8	1,7	8,1	15	2,5	1,6	7,3	12	2,2	1,4	6,5	10	
	Л	2,0	1,0	5,7	8	1,8	1,0	5,2	7	1,6	0,9	4,8	6	1,4	0,8	4,1	5	
FWF05BF	НН	4,9	3,4	14,2	40	4,5	3,3	12,8	33	4,0	3,1	11,8	28	3,6	2,8	10,5	23	
	Н	3,8	2,4	10,9	25	3,5	2,3	10	21	3,1	2,1	9,2	18	2,8	1,9	8,1	15	
	Л	2,8	1,5	8,2	15	2,6	1,5	7,5	13	2,3	1,4	6,8	11	2,1	1,3	6,2	9	

FWF-BF																		
Температура воздуха (°С султ. - °С вл.т.)			30-22															
Температура воды (поступающая °С - на выходе °С)			6-11				7-12				8-13				9-14			
Модель	Поток воздуха	Общая охлаждающая способность (кВт)	Холодопроизводительность по сультимому теплу (кВт)		Поток воды (л/мин)	Уменьшение напора воды (Па)	Общая охлаждающая способность (кВт)		Холодопроизводительность по сультимому теплу (кВт)		Поток воды (л/мин)	Уменьшение напора воды (Па)	Общая охлаждающая способность (кВт)		Холодопроизводительность по сультимому теплу (кВт)		Поток воды (л/мин)	Уменьшение напора воды (Па)
			Общая охлаждающая способность (кВт)	Холодопроизводительность по сультимому теплу (кВт)			Общая охлаждающая способность (кВт)	Холодопроизводительность по сультимому теплу (кВт)	Общая охлаждающая способность (кВт)	Холодопроизводительность по сультимому теплу (кВт)								
FWF02BF	НН	3,0	1,8	9,0	12	2,8	1,7	8,5	11	2,6	1,6	7,8	9	2,3	1,5	7,1	8	
	Н	2,6	1,6	7,8	9	2,5	1,5	7,2	8	2,3	1,4	6,7	7	2,1	1,3	6,0	6	
	Л	2,1	1,3	6,3	7	2,0	1,3	5,8	6	1,8	1,2	5,4	5	1,7	1,1	5,0	5	
FWF03BF	НН	4,1	2,1	12,0	29	3,8	2,0	11,2	26	3,6	1,9	10,5	23	3,3	2,8	9,7	20	
	Н	3,5	1,6	10,1	22	3,2	1,5	9,4	19	3,0	1,4	8,8	17	2,8	1,3	8,2	15	
	Л	2,7	1,2	7,8	14	2,5	1,1	7,4	13	2,4	1,1	6,9	11	2,2	1,0	6,4	10	
FWF04BF	НН	5,4	2,9	15,5	46	5,0	2,8	14,6	42	4,7	2,7	13,6	37	4,3	2,5	12,6	32	
	Н	4,2	2,0	12,2	30	4,0	2,0	11,5	27	3,7	1,9	10,7	24	3,4	1,8	10,0	21	
	Л	2,7	1,2	7,8	14	2,5	1,1	7,4	13	2,4	1,1	6,9	11	2,2	1,0	6,4	10	
FWF05BF	НН	6,9	4,0	20,0	74	6,5	3,9	19,0	68	6,1	3,7	17,6	59	5,6	3,5	16,3	51	
	Н	5,4	2,8	15,6	47	5,0	2,7	14,6	42	4,7	2,5	13,6	37	4,3	2,4	12,6	32	
	Л	3,9	1,8	11,2	26	3,6	1,7	10,5	23	3,4	1,6	9,9	21	3,2	1,5	9,3	19	

ПРИМЕЧАНИЯ

1. [] Указанные значения производительности гарантируются только при номинальных условиях

ЗТВ33082-2

6 Таблицы производительности

6 - 2 Таблицы теплопроизводительностей

FWF-BF										
Температура воздуха (°C сух.т. - °C вл.т.)		20								
Температура воды (на входе °C - на выходе °C)		50-45			60-50			70-60		
Модель	Воздушный поток	Мощность подогрева (кВт)	Поток воды (л/мин)	Уменьшение напора воды (кПа)	Мощность подогрева (кВт)	Поток воды (л/мин)	Уменьшение напора воды (кПа)	Мощность подогрева (кВт)	Поток воды (л/мин)	Уменьшение напора воды (кПа)
FWF02BF	НН	2,3	6,8	15	2,9	4,2	7	3,9	6,0	12
	Н	1,9	5,5	11	2,3	3,4	5	3,1	4,5	8
	L	1,4	4,1	7	1,7	2,6	4	2,3	3,3	5
FWF03BF	НН	2,3	6,8	9	2,8	4,2	4	3,8	5,4	6
	Н	2,0	5,9	7	2,5	3,6	3	3,3	4,7	5
	L	1,7	5,0	5	2,1	3,2	3	2,8	4,0	4
FWF04BF	НН	2,9	8,5	13	3,6	5,2	5	4,9	7,7	11
	Н	2,4	7,0	9	2,9	4,3	4	3,9	5,6	6
	L	1,7	5,0	5	2,1	3,2	3	2,8	4,0	4
FWF05BF	НН	3,7	10,8	20	4,5	6,6	8	6,1	8,7	13
	Н	2,9	8,5	13	3,6	5,2	5	4,8	6,9	9
	L	2,1	6,2	7	2,6	3,8	3	3,5	5,0	5

FWF-BF										
Температура воздуха (°C сух.т. - °C вл.т.)		22								
Температура воды (на входе °C - на выходе °C)		50-45			60-50			70-60		
Модель	Воздушный поток	Мощность подогрева (кВт)	Поток воды (л/мин)	Уменьшение напора воды (кПа)	Мощность подогрева (кВт)	Поток воды (л/мин)	Уменьшение напора воды (кПа)	Мощность подогрева (кВт)	Поток воды (л/мин)	Уменьшение напора воды (кПа)
FWF02BF	НН	2,2	6,4	14	2,7	3,9	6	3,6	5,2	10
	Н	1,7	5,1	10	2,1	3,1	5	2,9	4,2	7
	L	1,3	3,8	6	1,6	2,4	3	2,1	3,1	5
FWF03BF	НН	2,1	6,3	8	2,7	3,9	3	3,6	5,2	5
	Н	1,9	5,5	6	2,3	3,4	3	3,1	4,5	4
	L	1,6	4,6	4	2,2	3,2	3	2,6	3,8	3
FWF04BF	НН	2,7	8,0	11	3,3	4,9	5	4,5	6,5	8
	Н	2,2	6,4	8	2,7	3,9	3	3,7	5,3	6
	L	1,6	4,6	4	2,6	3,2	3	2,6	3,8	3
FWF05BF	НН	3,5	10,2	18	4,2	6,0	7	5,7	8,3	12
	Н	2,7	8,0	11	3,3	4,8	5	4,5	6,6	8
	L	2,0	5,8	7	2,4	3,6	3	3,3	4,7	5

3TW33082-1

2
6

7 Размерные чертежи

7 - 1 Размерные чертежи

2
7

FWF-BT/BF

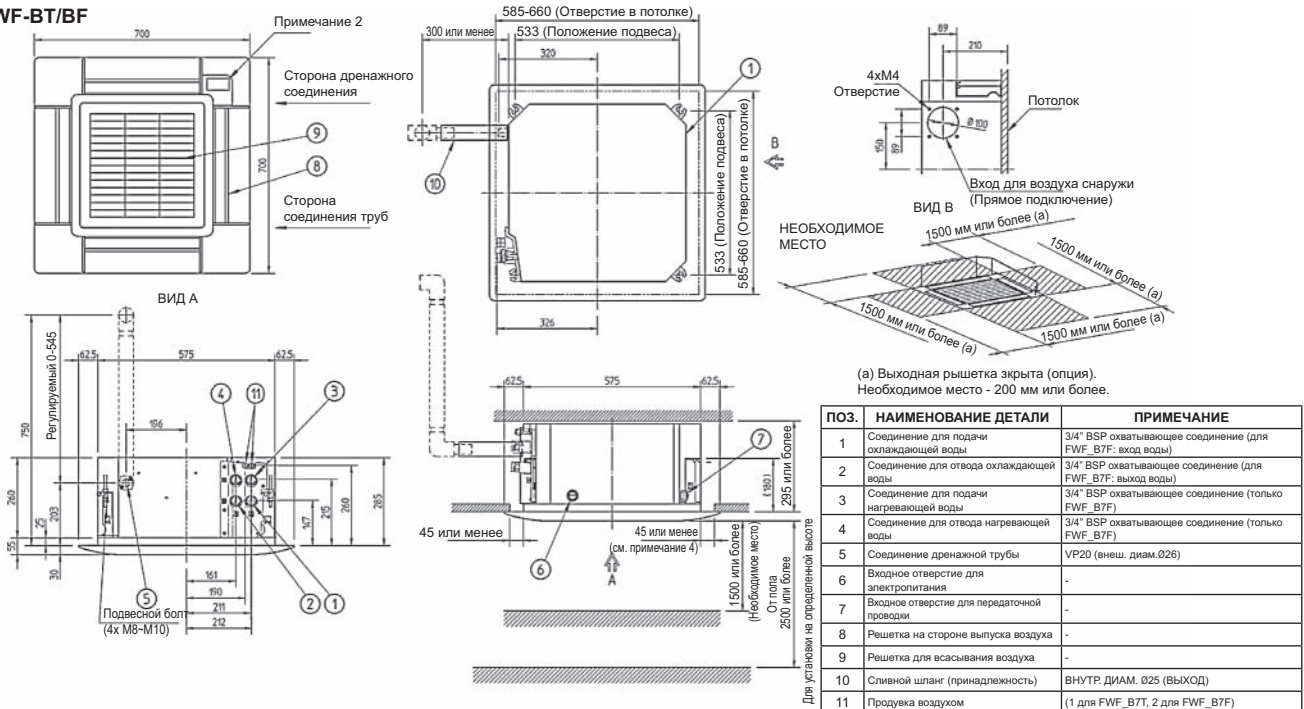

ПРИМЕЧАНИЯ

1. Место для приклеивания таблички с данными изготовителя: Для внутреннего блока: на растробе внутри решетки для всасывания.
Для декоративной панели: на внутренней раме внутри решетки для всасывания.
2. При использовании инфракрасного дистанционного управления в этой позиции будет расположен приемник сигнала. Более подробная информация приведена на схеме инфракрасного дистанционного управления.
3. Если температура и влажность на потолке превышают, соответственно, 30°C и RH 80%, свежий воздух поступает к потолку или блок работает круглосуточно, потребуются дополнительная изоляция. (Стекловата или вспененный полиэтилен толщиной 10 мм или более).
4. Хотя установка может выполняться в квадратном отверстии в потолке размером, максимум 660 мм, необходимо оставить зазор 45 мм или меньше между главным блоком и отверстием в потолке, чтобы обеспечить место для перекрытия панели.

7 Размерные чертежи

7 - 2 Размерные чертежи с аксессуарами

FWF-BT/BF (с дополнительной принадлежностью)

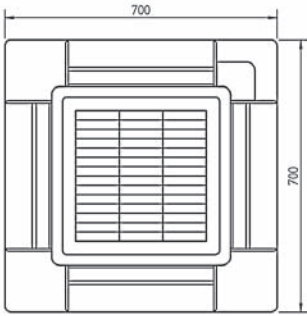

ВИД А

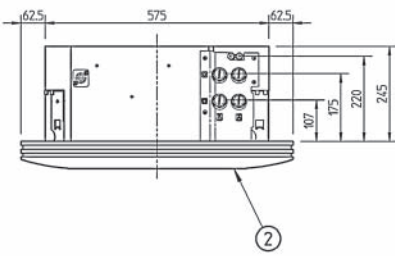
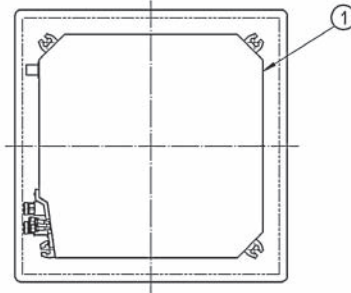

2

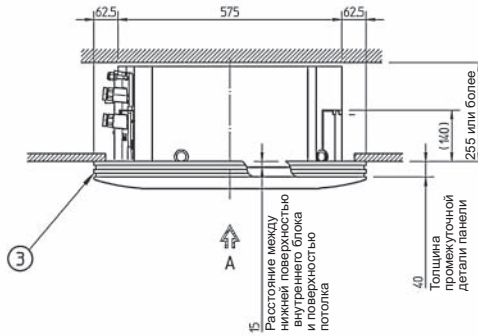

Расстояние между
внутренним блоком
и поверхностью
потолка

40
Толщина
промежуточной
детали панели

ПОЗ.	НАИМЕНОВАНИЕ ДЕТАЛИ	ПРИМЕЧАНИЕ
1	Внутренний блок	-
2	Декоративная панель	-
3	Промежуточная деталь панели	-

ПРИМЕЧАНИЕ

1. Количество соединений для трубок и контуров продувки воздухом зависит от модели.

3TW33044-2

8 Центр тяжести

8 - 1 Центр тяжести

FWF-BT/BF

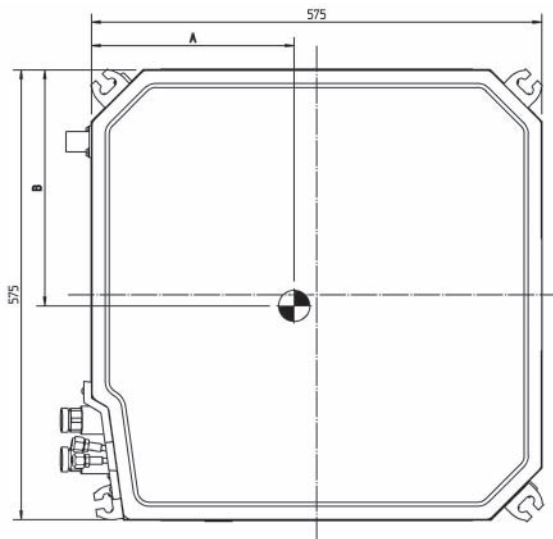

Только для
FWF*B7FV1B

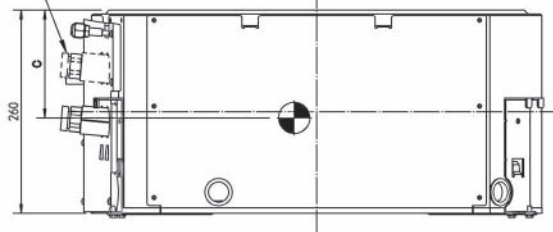

Модель	A	B	C
FWF02B7TV1B	259	295	133
FWF02B7FV1B	256	300	132
FWF03-05B7TV1B	267	301	130
FWF03-05B7FV1B	257	312	135

4TW33044-3

2

8

9 Схемы трубопроводов

9 - 1 Схемы трубопроводов

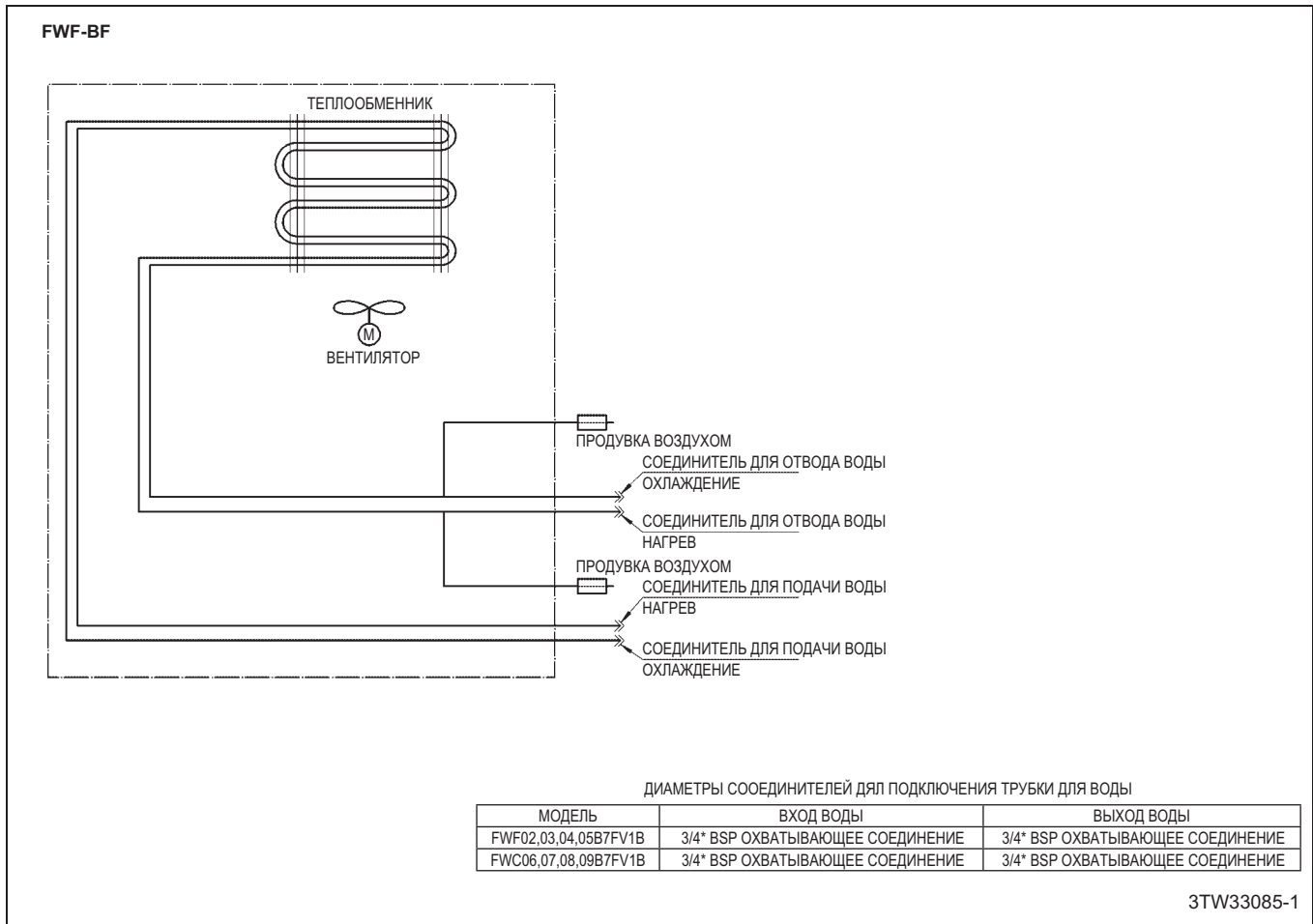

10 Данные об уровне шума

10 - 1 Спектр звуковой мощности

2
10

FWF02BF

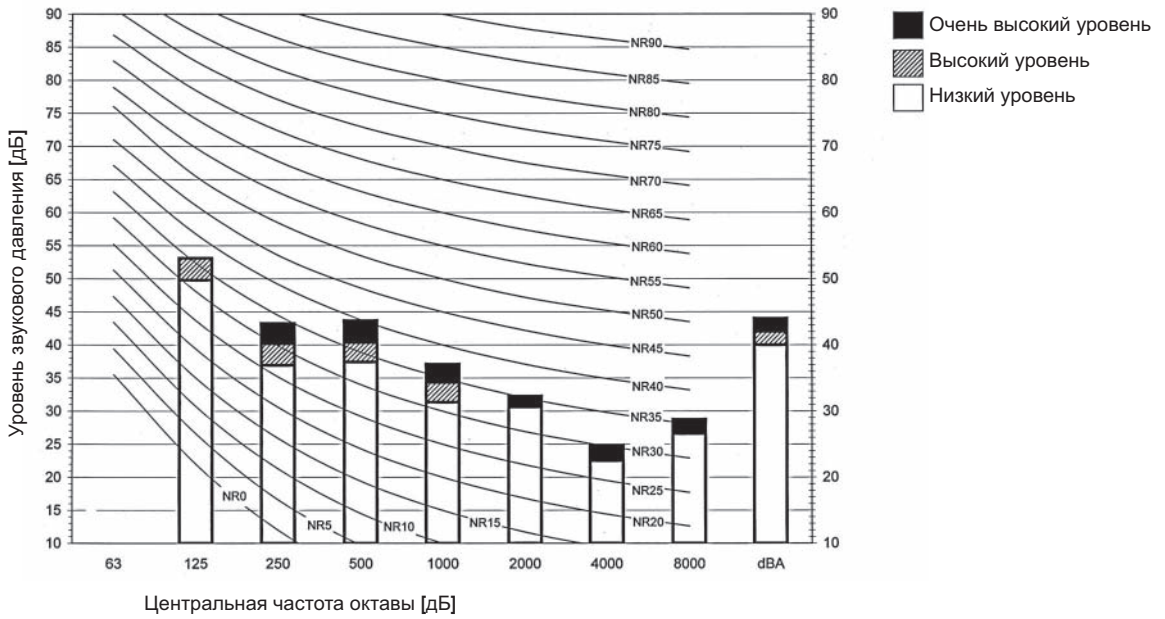

3TW33047-1

ПРИМЕЧАНИЯ

1. дБА = Уровень A-взвешенной звуковой мощности. (Шкала A согласно IEC).
2. Базовая интенсивность звука 0 дБ = 10E-6мкВт/м².
3. Измерено согласно ISO 3744.

FWF03BF

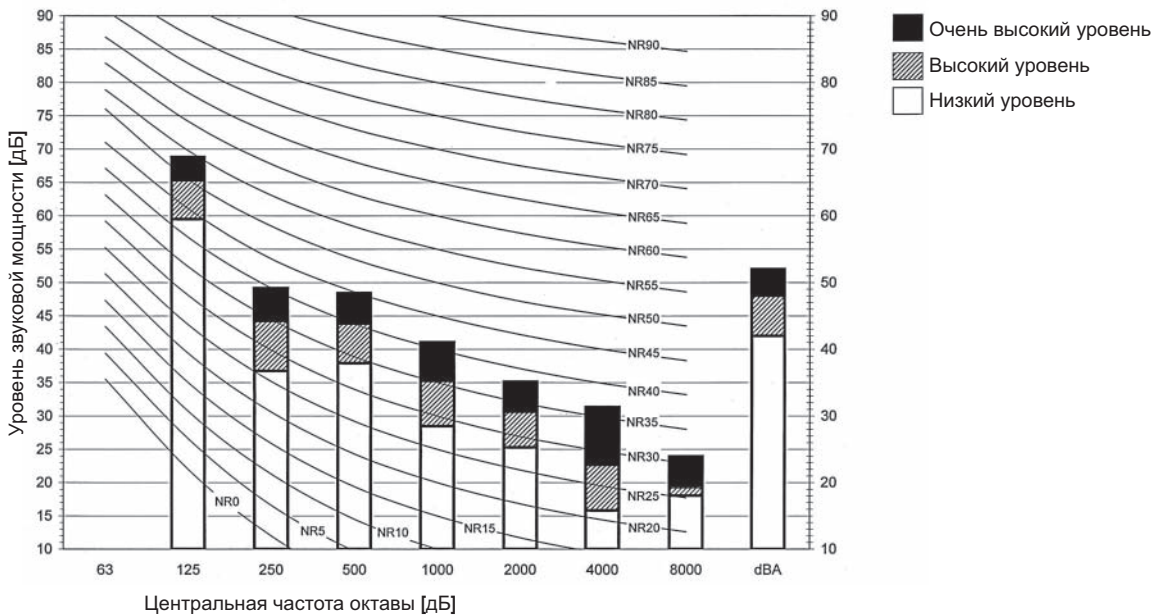

3TW33097-1

ПРИМЕЧАНИЯ

1. дБА = Уровень A-взвешенной звуковой мощности. (Шкала A согласно IEC).
2. Базовая интенсивность звука 0 дБ = 10E-6мкВт/м².
3. Измерено согласно ISO 3744.

10 Данные об уровне шума

10 - 1 Спектр звуковой мощности

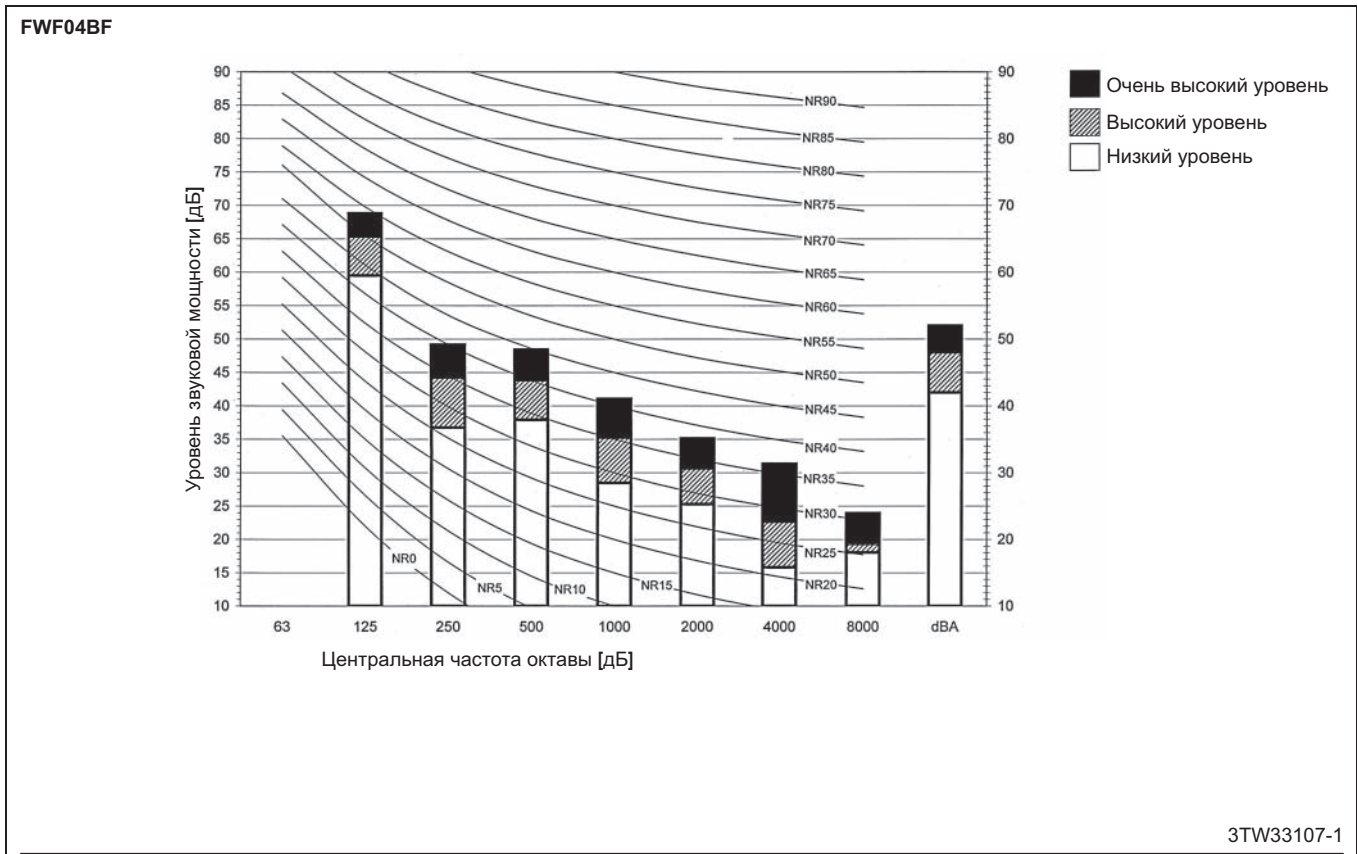

2
10

ПРИМЕЧАНИЯ

1. дБА = Уровень A-взвешенной звуковой мощности. (Шкала A согласно IEC).
2. Базовая интенсивность звука 0 дБ = 10E-6мкВт/м².
3. Измерено согласно ISO 3744.

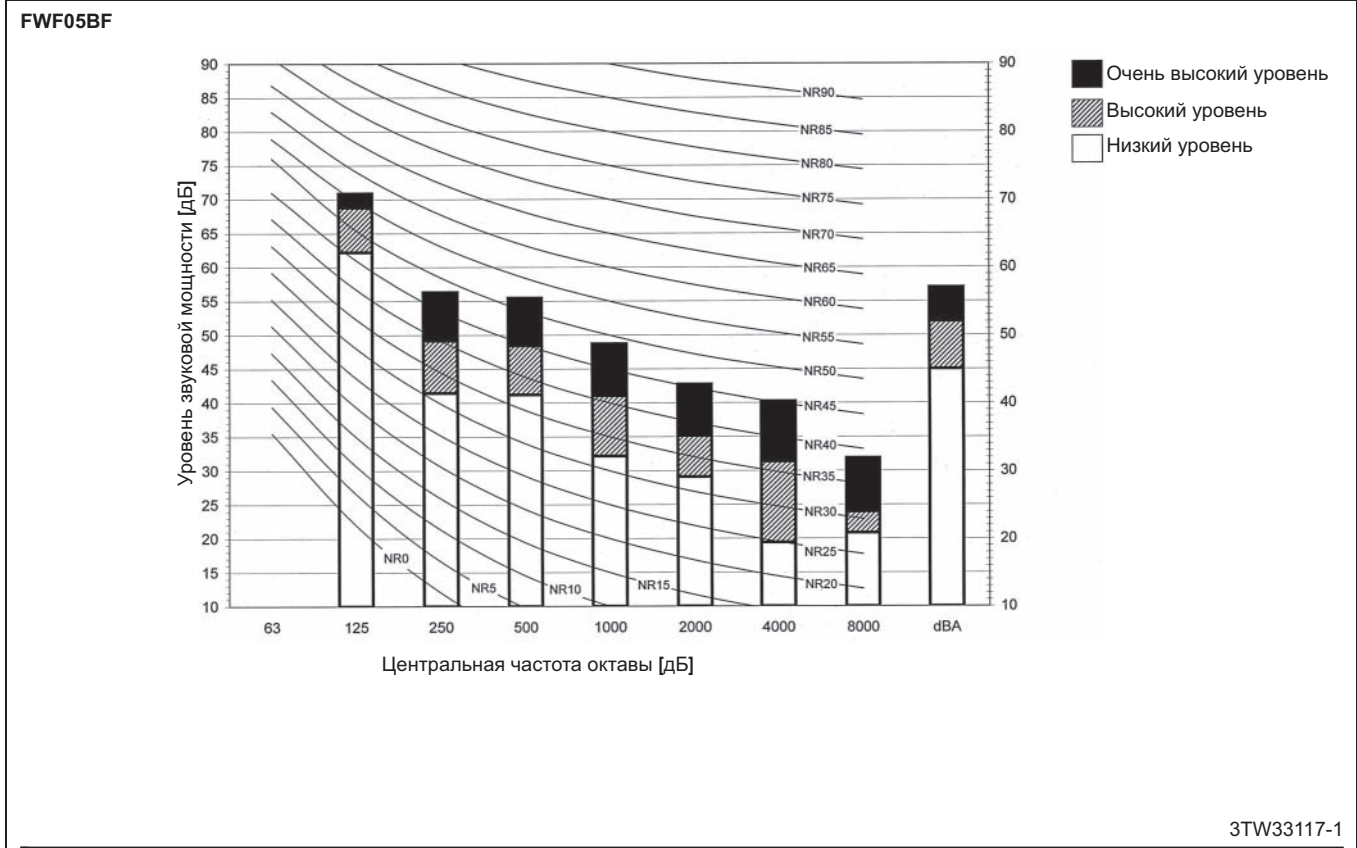

ПРИМЕЧАНИЯ

1. дБА = Уровень A-взвешенной звуковой мощности. (Шкала A согласно IEC).
2. Базовая интенсивность звука 0 дБ = 10E-6мкВт/м².
3. Измерено согласно ISO 3744.

10 Данные об уровне шума

10 - 2 Спектр звукового давления

2
10

FWF02BF

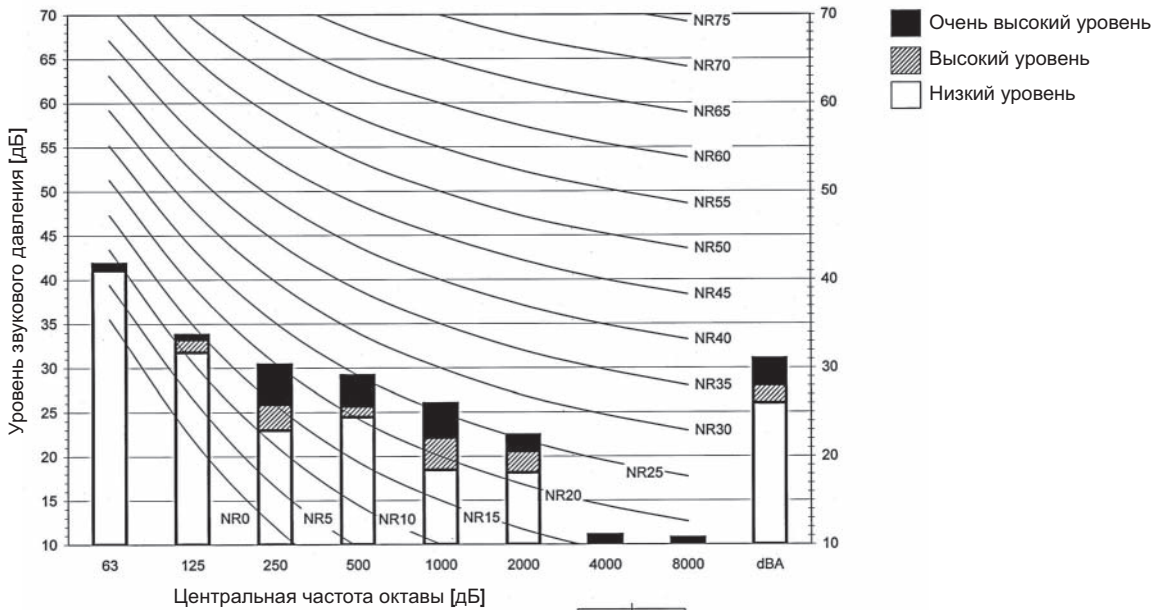

ПРИМЕЧАНИЯ

1. Данные верны при свободных полевых условиях.
2. Данные верны при номинальных условиях эксплуатации
3. дБА = А-взвешенный уровень звукового давления. (Шкала А согласно IEC)
4. Базовое звуковое давление 0 дБ = 20мкПа.

3TW33047-2

FWF03BF

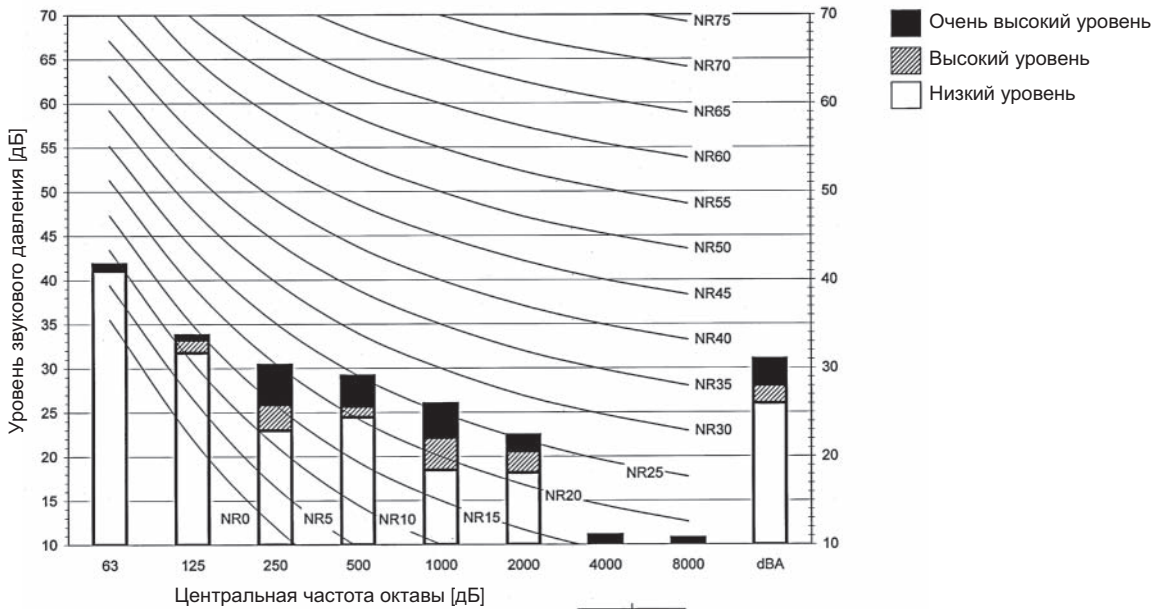

ПРИМЕЧАНИЯ

1. Данные верны при свободных полевых условиях.
2. Данные верны при номинальных условиях эксплуатации
3. дБА = А-взвешенный уровень звукового давления. (Шкала А согласно IEC)
4. Базовое звуковое давление 0 дБ = 20мкПа.

3TW33097-2

10 Данные об уровне шума

10 - 2 Спектр звукового давления

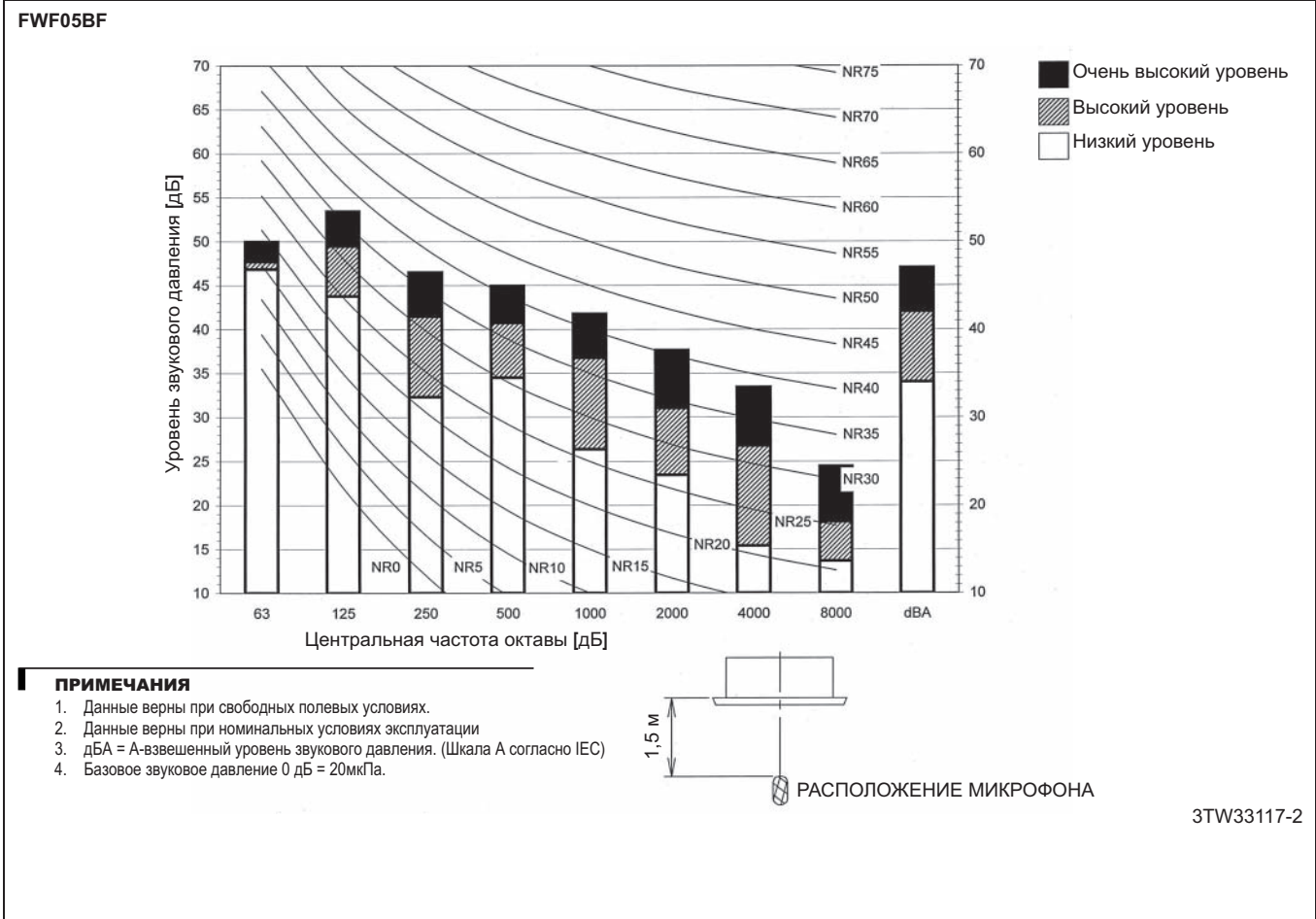
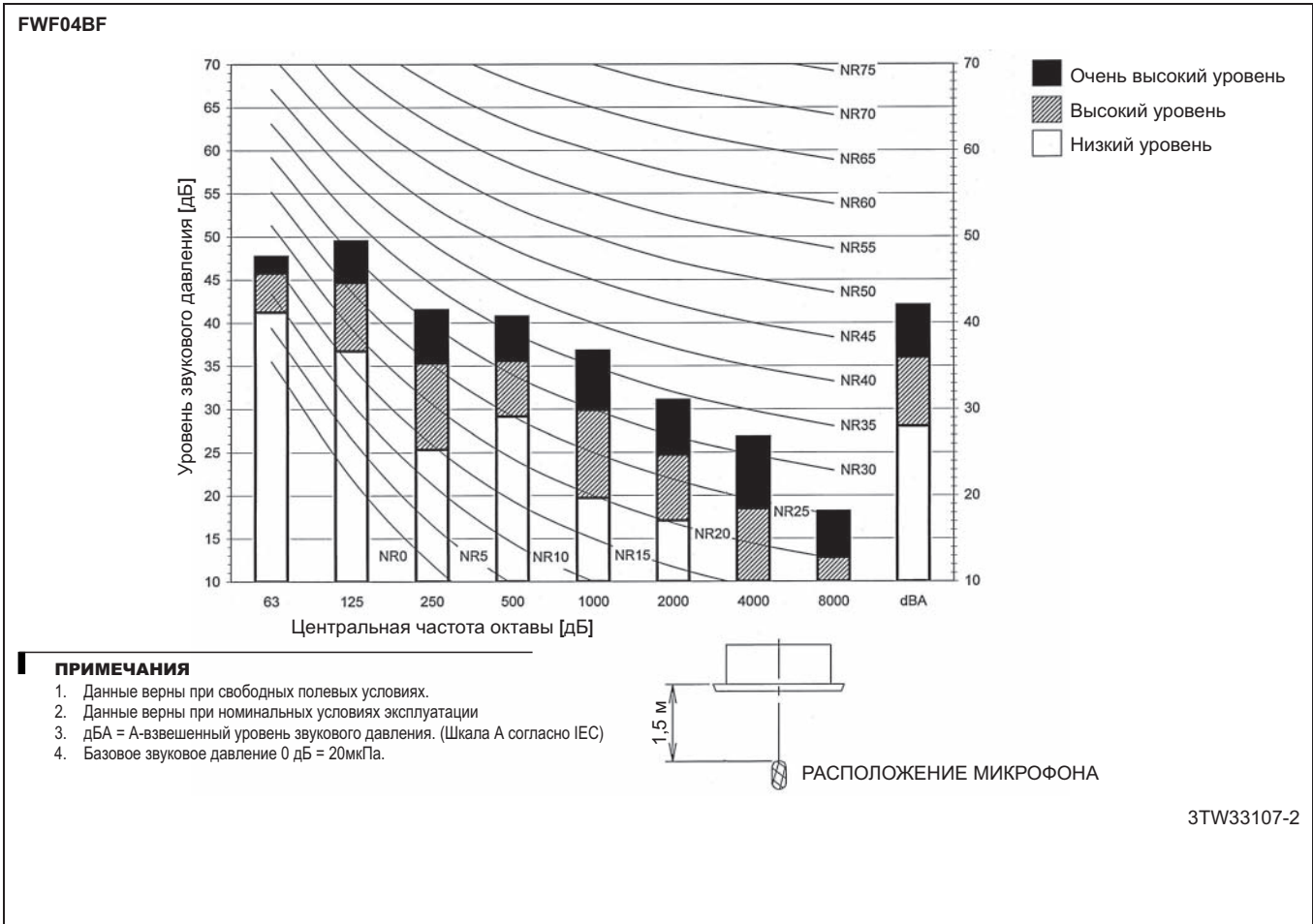

11 Характеристика гидравлической системы

11 - 1 Кривая падения давления воды Испаритель

FWF-BF

Падение давления в FWF02B7FV1B

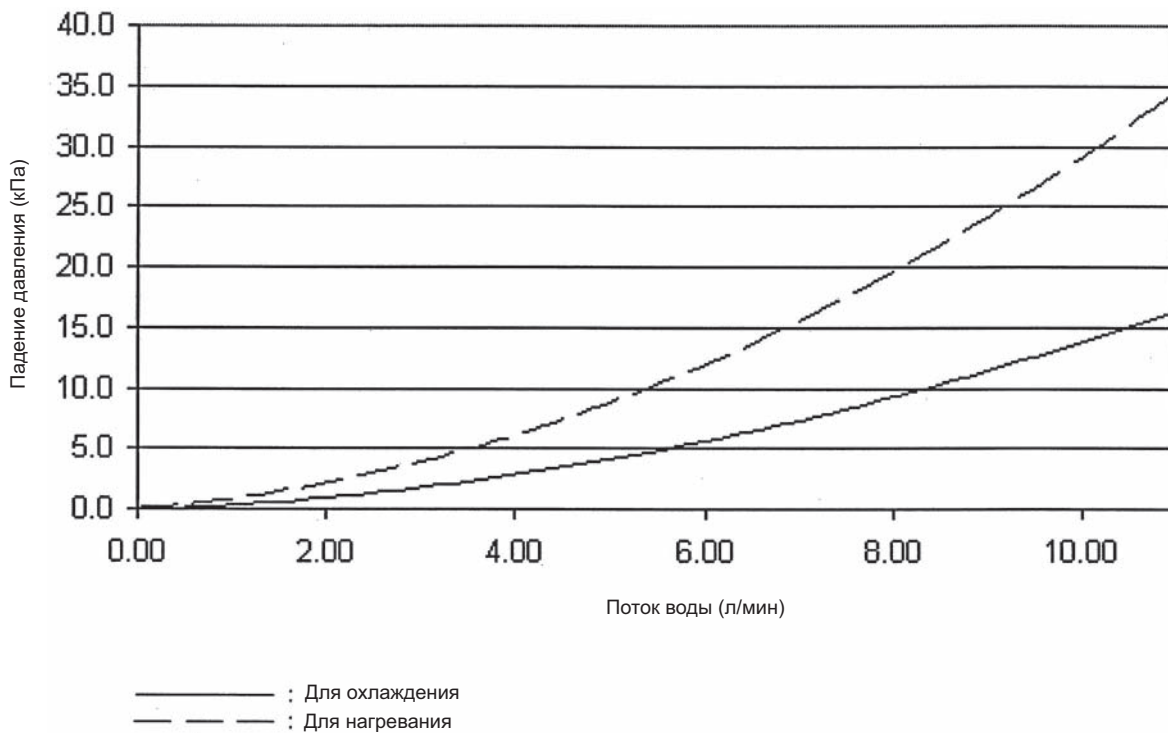

4TW33089-5

ПРИМЕЧАНИЕ

1. Этот график может использоваться для расчета падения давления в вентиляторном доводчике. Сюда не входит падение давления в клапане.

FWF-BF

Падение давления в FWF03-05B7FV1B

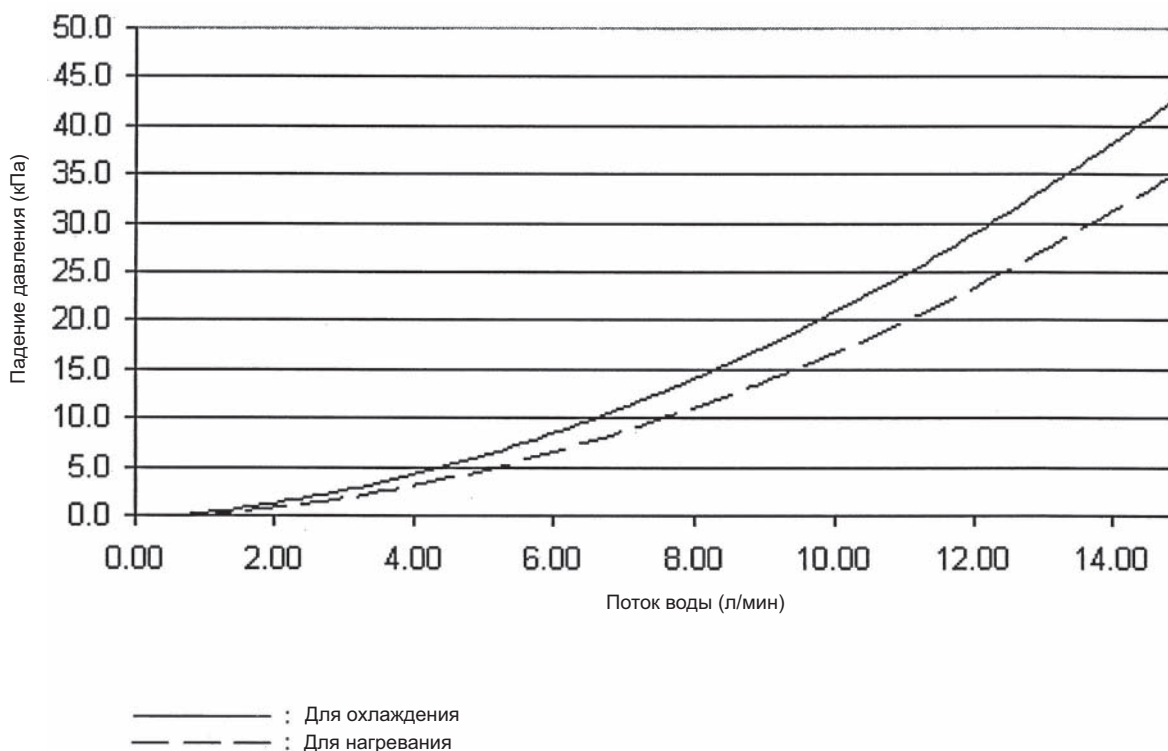

4TW33099-5

ПРИМЕЧАНИЕ

1. Этот график может использоваться для расчета падения давления в вентиляторном доводчике. Сюда не входит падение давления в клапане.

In all of us,
a green heart



Компания Daikin занимает уникальное положение в области производства оборудования для кондиционирования воздуха, компрессоров и хладагентов. Это стало причиной ее активного участия в решении экологических проблем. В течение нескольких лет деятельность компании Daikin была направлена на то, чтобы достичь лидирующего положения по поставкам продукции, которая в минимальной степени оказывает воздействие на окружающую среду. Эта задача требует, чтобы разработка и проектирование широкого спектра продуктов и систем управления выполнялись с учетом экологических требований и были направлены на сохранение энергии и снижение объема отходов.

Настоящий каталог составлен только для справочных целей, и не является предложением, обязательным для выполнения компанией Daikin Europe N.V. Его содержание составлено компанией Daikin Europe N.V. на основании сведений, которыми она располагает. Компания не дает прямую или связанную гарантию относительно полноты, точности, надежности или соответствия конкретной цели содержания каталога, а также продуктов и услуг, представленных в нем. Технические характеристики могут быть изменены без предварительного уведомления. Компания Daikin Europe N.V. отказывается от какой-либо ответственности за прямые или косвенные убытки, понимаемые в самом широком смысле, вытекающие из прямого или косвенного использования и/или трактовки данного буклета. На все содержание распространяется авторское право Daikin Europe N.V.



Компания Daikin Europe N.V. принимает участие в Программе сертификации Eurovent для кондиционеров (AC), жидкостных холодильных установок (LCP) и фанкойлов (FCU). Проверьте текущий срок действия сертификата онлайн: www.eurovent-certification.com или перейдите к: www.certiflash.com



ECDRU11-400

Продукция компании Daikin распространяется компанией: