

DAIKIN

INSTALLATION MANUAL

Decoration Panel Provided with Filter Auto Cleaning Function

Self Cleaning decoration panel

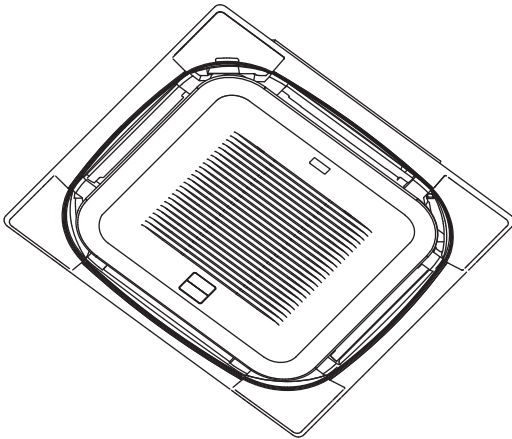

BYCQ140CGW1

Installation manual
Self Cleaning decoration panel

English

Installationsanleitung
Zierblende mit Selbstreinigungsfunktion

Deutsch

Manuel d'installation
Panneau de décoration autonettoyant

Français

Manual de instalación
Panel decorativo con limpieza automática

Español

Manuale d'installazione
Pannello decorativo autopulente

Italiano

Εγχειρίδιο εγκατάστασης
Αυτοκαθαριζόμενο διακοσμητικό πλαίσιο

Ελληνικά

Montagehandleiding
Zelfreinigend sierpaneel

Nederlands

Manual de instalação
Painel de decoração auto-limpável

Português

Инструкция по монтажу
Самоочищающаяся декоративная панель

Русский

Montaj kılavuzu
Otomatik Temizlemeli dekorasyon paneli

Türkçe

СОДЕРЖАНИЕ

1. МЕРЫ ПРЕДОСТОРОЖНОСТИ.....	1
2. ПРИНАДЛЕЖНОСТИ	1
3. МЕСТО УСТАНОВКИ	2
4. ПОДГОТОВКА К УСТАНОВКЕ ПАНЕЛИ.....	3
5. ПОДГОТОВКА ВНУТРЕННЕГО АГРЕГАТА	4
6. УСТАНОВКА ПАНЕЛИ НА ВНУТРЕННИЙ АГРЕГАТ	5
7. УСТАНОВКА ВОЗДУХОЗАБОРНОЙ РЕШЕТКИ И УГЛОВЫХ ДЕКОРАТИВНЫХ КРЫШЕК	7
8. НАСТРОЙКА РАБОЧИХ РЕЖИМОВ	10
9. НАСТРОЙКА ПО МЕСТУ УСТАНОВКИ	10
10. ПРОБНЫЙ ПУСК.....	10

1. МЕРЫ ПРЕДОСТОРОЖНОСТИ

Прежде чем приступать к установке оборудования для кондиционирования воздуха, внимательно ознакомьтесь с содержанием раздела "МЕРЫ ПРЕДОСТОРОЖНОСТИ" и соблюдайте в ходе установки изложенные здесь правила.

По окончании установки проведите пробный запуск оборудования, проверяя его на наличие сбоев, а затем дайте клиенту пояснения по порядку эксплуатации кондиционера и ухода за ним при помощи руководства по эксплуатации.

Попросите клиента сохранить инструкцию по монтажу вместе с руководством по эксплуатации как справочный материал на будущее.

Этот кондиционер относится к категории "устройств, недоступных широкой публике".

Значение предупредительных символов.



ПРЕДУПРЕЖДЕНИЕ Несоблюдение этих указаний может привести к телесным повреждениям, в том числе с фатальным исходом.



ОСТОРОЖНО! Несоблюдение этих указаний может привести к повреждению имущества и телесным повреждениям, в том числе тяжким.



ПРЕДУПРЕЖДЕНИЕ

- Попросите выполнить монтажные работы обслуживающего вас дилера или квалифицированных специалистов. Не пытайтесь установить кондиционер своими силами. Неправильно выполненный монтаж может стать причиной протечки воды, поражения электрическим током или возгорания.
- Монтажные работы выполняются в строгом соответствии с настоящей инструкцией. Модификация оборудования не допускается. Неправильно выполненный монтаж может стать причиной протечки воды, поражения электрическим током или возгорания.
- При выполнении монтажных работ используются только указанные здесь принадлежности и детали. Применение несоответствующих деталей может привести к протечке воды, поражению электрическим током, возгоранию или поломке агрегата.
- При прокладке проводки используются только указанные здесь провода, не допускается механическое напряжение клеммных соединений и проводов. Из-за неверной прокладки и закрепления проводки может возникнуть перегрев или возгорание.
- Прежде чем дотрагиваться до любых электротехнических компонентов, обязательно отключите агрегат от сети.
- Соберите токоподводящие провода в жгут так, чтобы крышка РАСПРЕДЕЛИТЕЛЬНОЙ КОРОБКИ внутреннего агрегата не выступала, после чего плотно установите крышку на место. Неплотная установка крышки РАСПРЕДЕЛИТЕЛЬНОЙ КОРОБКИ чревата перегревом, поражением электрическим током или возгоранием.
- Разорвите и выбросьте полиэтиленовый мешок. Играя с полиэтиленовым мешком, дети могут задохнуться.

— ⚠ ОСТОРОЖНО! —

- Внутренний и наружный агрегаты, шнур питания, проводка к пульту дистанционного управления и передаточная проводка размещаются на расстоянии не менее 1 метра от телевизионной и радиоаппаратуры во избежание помех.
(В зависимости от силы входящего сигнала может возникнуть необходимость увеличить это расстояние, чтобы избежать помех).
- Транспортировка аппарата требует исключительного внимания. Переносите аппарат, держась за ручки упаковки. Не допускается переноска за полипропиленовую упаковочную ленту, деформация которой чревата опасностью.
- Не дотрагивайтесь до ребра теплообменника. Неверное прикосновение к ребру теплообменника чревато травмой.
- Не отключайте аппарат от электропитания сразу же после завершения работы. Обязательно подождите хотя бы 5 минут, прежде чем выключить питание. В противном случае возможна протечка воды и сбой в работе оборудования.
- Избегайте установки кондиционера в перечисленных далее местах:
 1. Там, где наблюдается высокая концентрация брызг или паров минеральных масел (напр., на кухне).
Это чревато разрушением и выпадением пластмассовых деталей или протечкой воды.
 2. Там, где присутствует коррозионно-активный газ, например, пары сернистой кислоты.
Коррозия медных трубок или паяных деталей может привести к протечке хладагента.
 3. Возле машинного оборудования, служащего источником электромагнитного излучения.
Электромагнитное излучение создает помехи системе управления, что чревато сбоями в работе агрегата.
 4. Там, где возможна утечка огнеопасных газов, скопление в воздухе углеродного волокна или горючей пыли, а также ведутся работы с летучими огнеопасными веществами, например, с растворителями или бензином.
Эксплуатация агрегата в таких условиях чревата возгоранием.

[Указания, специфические для данного аппарата]

Не устанавливайте аппарат в перечисленных далее местах:

- Там, где масло, табачные смолы и испарения загрязняют фильтр липкой пылью, которая трудно поддается чистке. Кроме того, липкая пыль может привести к сбоям в работе оборудования.
- Там, где присутствуют маслянистые пары: в ресторанах, на заводах и т.п.
- Там, где воздух насыщен табачным дымом: в курительных комнатах и т.п.
- Там, где воздух перенасыщен влагой или испарениями: в ресторанах, на заводах и т.п.
- Не допускается эксплуатация кондиционера во взрывоопасной среде.

Примечание

- Проведите с клиентом практический инструктаж по правильной работе с кондиционером, приводя наглядные примеры и полезные советы из руководства по эксплуатации.
- Пользуйтесь при этом как руководством по эксплуатации, так и инструкцией по монтажу внутреннего агрегата.
- Покажите клиенту, как работать с пультом дистанционного управления BRC1E51A7.

2. ПРИНАДЛЕЖНОСТИ

Проверьте комплектность перечисленных далее принадлежностей к кондиционеру. См. приведенную ниже иллюстрацию, на которой показано, где находятся те или иные принадлежности.



Наименование	Распорка (1)	Гибкий шланг (2)	S-образная труба (3)	Жгут (4)	Хомут (5)
Количество	1 шт.	1 шт.	1 шт.	1 шт.	1 шт.
Форма					

Наименование	Соединительная труба (6)	Переходник (7)	Заглушка (8)	Прочее
Количество	1 шт.	1 шт.	1 шт.	
Форма				<ul style="list-style-type: none"> Руководство по эксплуатации Инструкция по монтажу

Выполняя монтажные работы, уделите особое внимание указанным далее позициям. Перепроверьте их по завершении работ.

а. Проверочные позиции по завершении работы

Проверочные позиции	Что будет в случае отказа	Результат
Не допущены ли ошибки или пропуски при прокладке проводки и соединений?	Отказ кондиционера, выгорание проводки	
Отсутствует ли зазор между потолком и потолочным материалом?	Протечка воды.	
Прочно ли закреплены (в двух точках) крепежные головки пылесборника?	Вибрация, шум, отказ пылесборника	
Прочно ли закреплены (в двух точках) крепежные головки воздушного фильтра?	Вибрация, шум, отказ пылесборника	
Закреплен ли на монтажной скобе страховочный трос пылесборника и воздухозаборной решетки?	Падение	
Установлены ли на место крышка РАСПРЕДЕЛИТЕЛЬНОЙ КОРОБКИ, пылесборник, гибкий шланг, S-образная труба, воздухозаборная решетка, угловые декоративные крышки?	Шум, отказ пылесборника	

* Перепроверьте позиции, перечисленные в разделе "МЕРЫ ПРЕДОСТОРОЖНОСТИ".

б. Проверочные позиции перед приемкой оборудования

Проверочные позиции	Результат
Выполнен ли пробный пуск кондиционера?	
Проведен ли с клиентом практический инструктаж по правильной работе с кондиционером по материалам руководства по эксплуатации? *	
Выполнена ли настройка режимов самоочистки фильтра (параметров работы в автоматическом режиме или под управлением таймера с указанием часового пояса по месту эксплуатации)? Предоставлена ли клиенту информация о настройке рабочих режимов кондиционера?	
Передано ли клиенту руководство по эксплуатации? (Не забудьте передать как руководство по эксплуатации, так и инструкцию по монтажу).	
Переданы ли клиенту соединительная труба и переходник с просьбой их сохранить?	

*** Важный пункт рабочего инструктажа**

Наряду с общим разъяснением принципов и правил работы с кондиционером, клиенту нужно дать пояснения по тем местам руководства по эксплуатации, которые помечены словами **⚠ ПРЕДУПРЕЖДЕНИЕ** и **⚠ ОСТОРОЖНО!**, попросив клиента внимательно с ними ознакомиться, поскольку незнание этой информации может привести к фатальному исходу, тяжелой травме или материальному ущербу.

3. МЕСТО УСТАНОВКИ

У аппарата есть возможность подбора направления выпуска воздуха. Для создания трехнаправленного потока требуется перепускной комплект (дополнительное приспособление). Двухнаправленный поток в данном аппарате не предусмотрен.

3-1 С согласия клиента подберите такое место установки, которое отвечало бы перечисленным далее условиям

- Отсутствие крутого наклона поверхности потолка.
- Ограждение места установки и рабочего пространства при выполнении технического обслуживания (см. иллюстрации ниже).
- Хороший обзор индикаторов панели.
- Внутренний и наружный агрегаты, шнур питания, проводка к пульту дистанционного управления и передаточная проводка размещаются на расстоянии не менее 1 метра от телевизионной и радиоаппаратуры. (Это необходимо для устранения помех теле- и радиовещанию. При определенной длине радиоволн может возникнуть необходимость увеличить это расстояние, чтобы избежать помех).

3-2 Пространство, необходимое для монтажа

Установка внутреннего агрегата производится в соответствии с инструкциями и приведенными ниже иллюстрациями.



Примечание

- Пространство, необходимое для сбора пыли пылесосом.
- Помеченное звездочкой пространство должно составлять не менее 700 мм при закрытом отверстии выпуска воздуха.

3-3 Положения воздухозаборной решетки при монтаже

Выберите одно из приведенных ниже положений воздухозаборной решетки на панели.

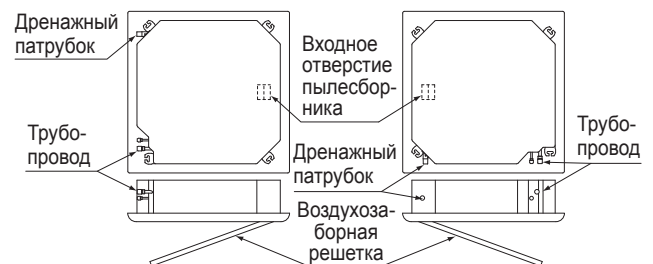

4. ПОДГОТОВКА К УСТАНОВКЕ ПАНЕЛИ

Примечание

- Во время выполнения работ, о которых рассказывается в разделе “4. ПОДГОТОВКА К УСТАНОВКЕ ПАНЕЛИ”, панель должна лежать на упаковочном материале (нижней стороной).
- Не оставляйте панель в перевернутом или стоячем положении, не кладите ее на выступающие детали. Иначе панель можно поцарапать.

4-1 Порядок снятия с панели воздухозаборной решетки, защитного гофрированного картона и набора принадлежностей

- (1) Нажав на головки воздухозаборной решетки, поднимите их.

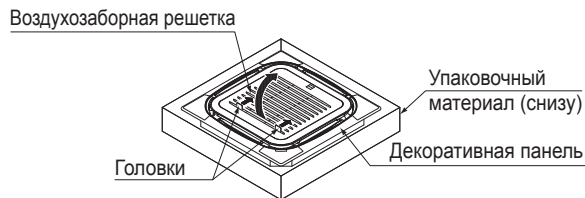

- (2) Открыв воздухозаборную решетку под углом примерно 45°, снимите ее с панели.

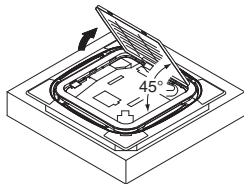

- (3) Порядок снятия защитного гофрированного картона. Снимите защитный гофрированный картон (прикрывающий панель) вместе с принадлежностями, закрепленными на обратной стороне картона.

Защитный гофрированный картон (сверху).
(Принадлежности находятся с обратной стороны).

Защитный гофрированный картон (снизу).

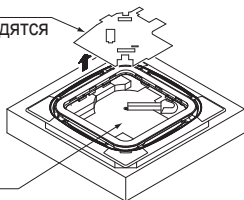

Примечание

Обращайтесь с панелью аккуратно, не применяя силу к воздушной заслонке, щеточному узлу или воздушному фильтру.

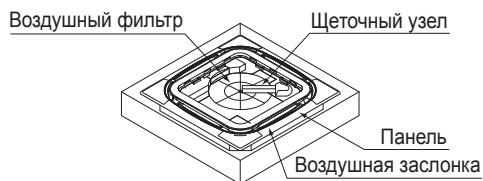

4-2 Порядок снятия декоративных угловых крышек

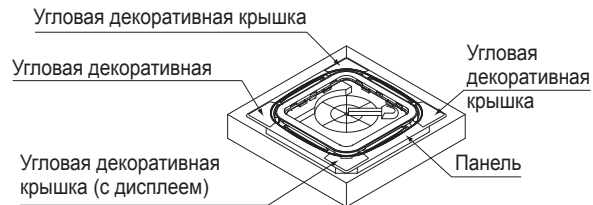

- (1) Приподняв декоративную угловую крышку (с дисплеем), снимите её в направлении, показанном стрелкой.

Примечание

Не применяйте силу к токоподводящим проводам.

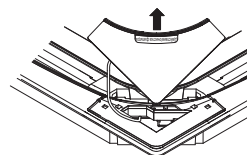

- (2) Сняв винты с обратной стороны декоративной угловой крышки (с дисплеем), откройте крышку, после чего снимите разъем, присоединенный в идущим от платы токоподводящим проводам.

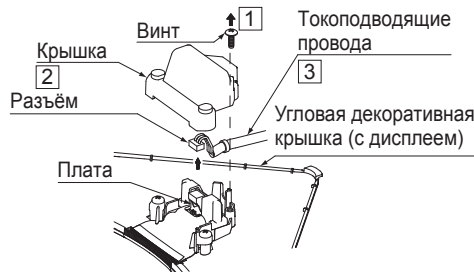

- (3) Снимите остальные декоративные угловые крышки (которых должно быть три) в направлении, показанном стрелкой.

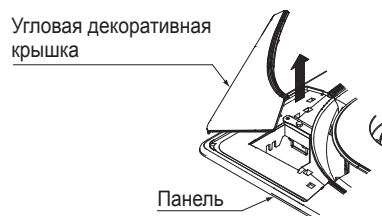

4-3 Порядок снятия пылесборника

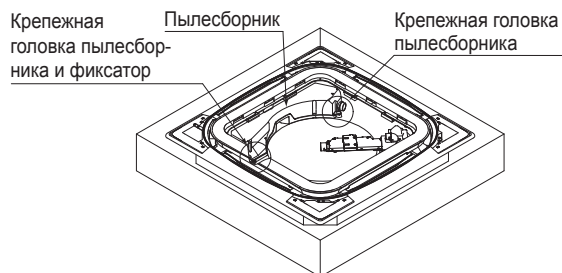

- (1) Поверните обе крепежные головки пылесборника.

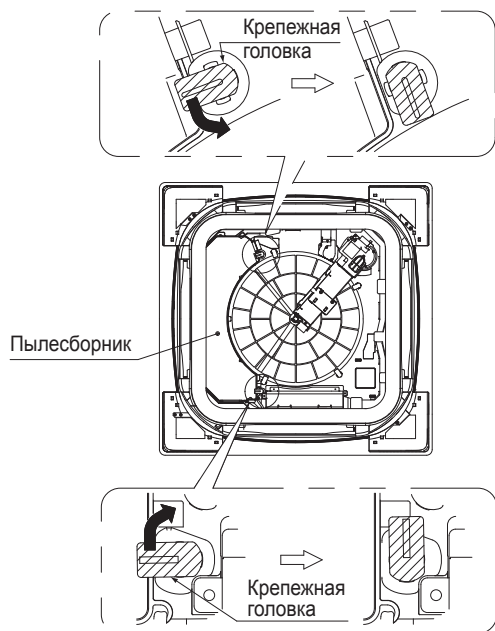

(Для простоты пояснения показан вид панели спереди).

- (2) Снимите пылесборник с панели, стараясь при этом не срезать страховочный трос.

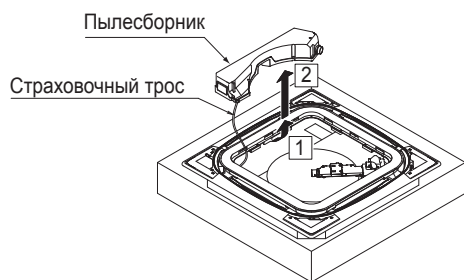

- (3) Снимите страховочный трос пылесборника со скобы фиксатора панели.

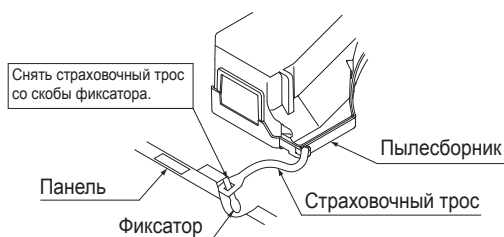

5. ПОДГОТОВКА ВНУТРЕННЕГО АГРЕГАТА

⚠ ПРЕДУПРЕЖДЕНИЕ

Прежде чем приступить к прокладке проводки, проверьте, отключено ли электропитание внутреннего и наружного агрегатов.

В противном случае возможно поражение электрическим током.

⚠ ОСТОРОЖНО!

- По завершении установки внутреннего агрегата выполните перечисленные далее операции.
- Установите внутренний агрегат в соответствии с прилагаемыми к нему инструкциями.

5-1 Установка распорки (принадлежность (1))

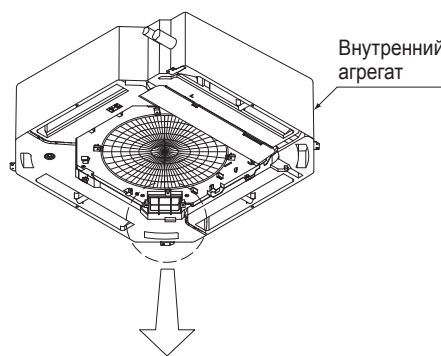

- (1) Сняв перекрытие перепускного отверстия, удалите заглушку и крепежную ленту.

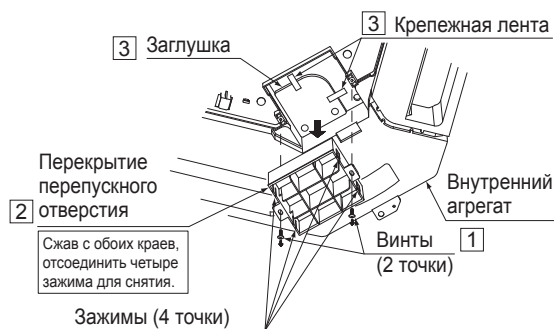

- (2) Удалите бумажную прокладку с обратной стороны распорки (принадлежность (1)).
- (3) Закрепите распорку (принадлежность (1)) на перепускном отверстии. Проследите за тем, чтобы распорка не перекрыла перепускное отверстие.

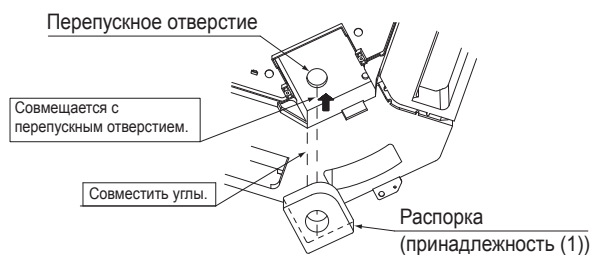

5-2 Монтаж жгута (принадлежность (4))

- (1) Снимите с внутреннего агрегата крышку РАСПРЕДЕЛИТЕЛЬНОЙ КОРОБКИ.

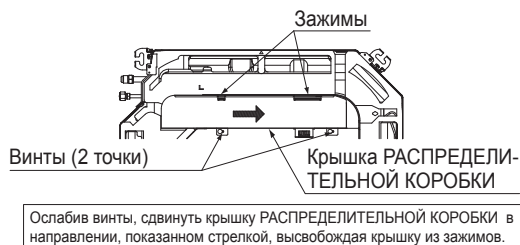

- (2) Подсоедините жгут (принадлежность (4)) к разъемам (X35A и X70A) и к агрегату в трех точках.

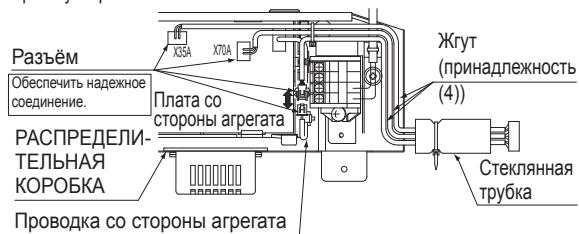

Примечание

Проследите за прочностью соединения разъемов, иначе воздушная заслонка, щеточный узел или воздушный фильтр работать не будут.

5-3 Установка крышки РАСПРЕДЕЛИТЕЛЬНОЙ КОРОБКИ

Установите крышку РАСПРЕДЕЛИТЕЛЬНОЙ КОРОБКИ в порядке, обратном изложенному в параграфах 5-2 (1).

Примечание

Проследите за тем, чтобы крышка РАСПРЕДЕЛИТЕЛЬНОЙ КОРОБКИ не защемила провода или стеклопластиковую трубку.

⚠ ПРЕДУПРЕЖДЕНИЕ

Собрав токоподводящие провода в жгут, проследите за аккуратной установкой крышки РАСПРЕДЕЛИТЕЛЬНОЙ КОРОБКИ.

Защемленные провода и неплотная установка крышки РАСПРЕДЕЛИТЕЛЬНОЙ КОРОБКИ могут стать причиной поражения электрическим током или возгорания.

6. УСТАНОВКА ПАНЕЛИ НА ВНУТРЕННИЙ АГРЕГАТ

Установите внутренний агрегат согласно прилагаемым к нему инструкциям.

Примечание

Вынимая панель из упаковочного материала (снизу), обращайтесь с ней аккуратно, не применяя силу к воздушной заслонке, щеточному узлу или воздушному фильтру.

6-1 Проверка перед установкой панели

- Сверьте положение внутреннего агрегата со штампованной маркировкой на панели, как показано ниже.
- Трубопроводный узел должен быть направлен на [PIPING SIDE] (СТОРОНА ТРУБОПРОВОДА), а дренажный патрубок - на [DRAIN SIDE] (СТОРОНА ДРЕНАЖА).
- Установите временный кронштейн-фиксатор в строго вертикальное положение.
- Вытяните токоподводящие провода из отверстия (со стороны панели).

6-2 Установка панели

- (1) Предварительно навесьте оба временных кронштейна-фиксатора всасывающего отверстия панели (с внутренней округлой стороны) на крюки внутреннего агрегата.

Примечание

Удостоверившись через смотровое окошко в том, что временные кронштейны-фиксаторы навешены на крюки, освободите руки.

- (2) Вытяните из отверстия жгут, закрепленный согласно указаниям раздела "5. ПОДГОТОВКА ВНУТРЕННЕГО АГРЕГАТА".

Затем осторожно вытяните из углового отверстия токоподводящие провода, отсоединенные от угловой декоративной крышки (с дисплеем) согласно указаниям раздела "4. ПОДГОТОВКА К УСТАНОВКЕ ПАНЕЛИ", следя за тем, чтобы провода не зацепились за монтажную скобу.

- (3) Навесьте монтажные скобы (в четырех точках) по углам панели на крюки с округлой стороны внутреннего агрегата. (Сначала навесьте на крюк монтажную скобу, помеченную штампованной маркировкой [PIPING SIDE], затем - монтажную скобу на противоположном углу). Следите за тем, чтобы жгут и токоподводящие провода (со стороны панели) не оказались защемленными между панелью и внутренним агрегатом.

Примечание

Удостоверившись в том, что монтажные скобы навешены на крюки, освободите руки.

- (4) Вверните четыре винта под монтажными скобами примерно на 5 мм. (При этом панель приподнимется).
- (5) Поверните панель в показанном стрелками направлении таким образом, чтобы она полностью закрыла потолочное отверстие.
- (6) Затем затяните винты (4) до тех пор, пока расстояние между низом крюка внутреннего агрегата и низом панели не составит от 107 до 112 мм.

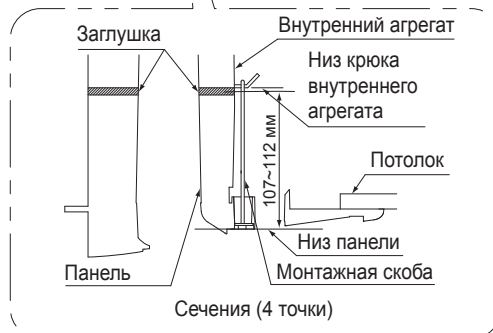
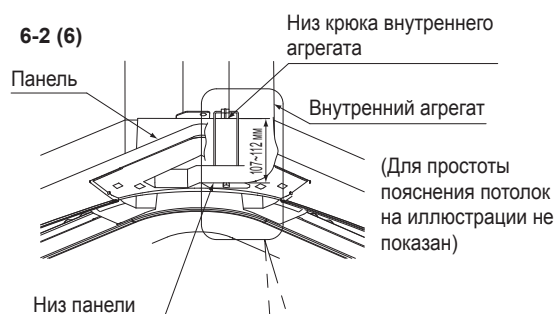

Примечание 

- Плотно затяните винты во избежание показанного ниже дефекта.
- Прочно затягивая винты, отрегулируйте высоту внутреннего агрегата, если между потолком и панелью осталось свободное пространство.

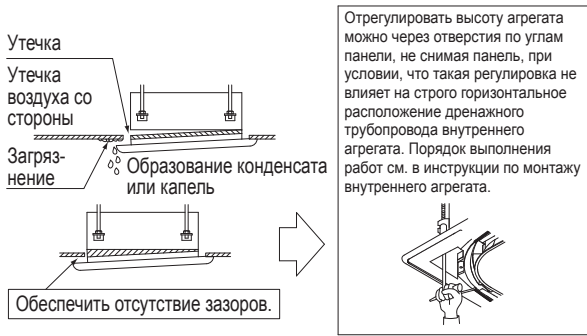

6-3 Проверка панели

- (1) Вытяните жгут с токоподводящими проводами (со стороны панели).

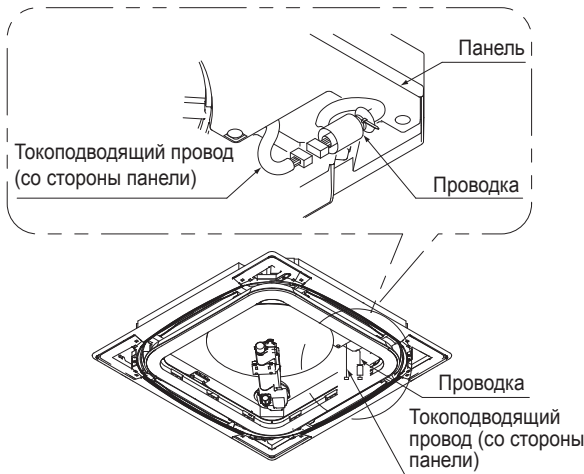

- (2) Подсоединив разъем с токоподводящими проводами, сдвиньте стеклянную трубку так, чтобы прикрыть разъем.

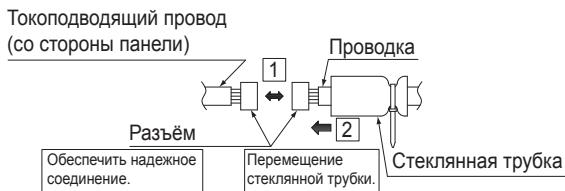

- (3) Закрепите стеклянную трубку хомутами на обоих её концах и хомутами из комплекта принадлежностей (принадлежности (5)). Зафиксируйте оба конца, срежьте излишки хомутов у основания.

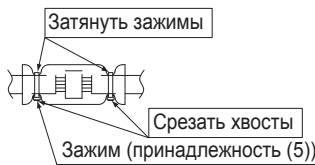

- (4) Подключенные токоподводящие провода снова уложите в пространство между внутренним агрегатом и панелью. (Укладывайте токоподводящие провода в области, заштрихованной на иллюстрации).

Примечание 

Уложите токоподводящие провода аккуратно, избегая их соприкосновения с воздушным фильтром.



- (5) Установите заглушку (принадлежность (8)).

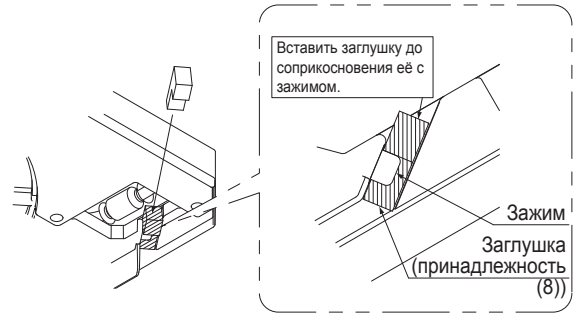

6-4 Установка пылесборника

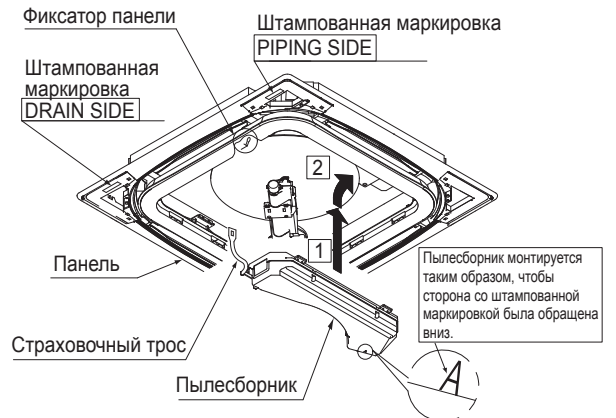

- (1) Навесьте страховочный трос пылесборника на скобу панели, как показано на иллюстрации.

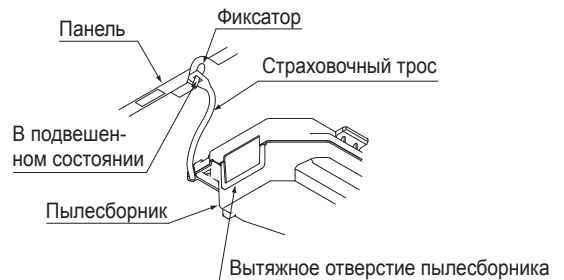

- (2) Установите пылесборник в порядке, обратном изложенному в параграфе 4-3 раздела "4. ПОДГОТОВКА К УСТАНОВКЕ ПАНЕЛИ".

Примечание 

Устанавливая пылесборник, следите за тем, чтобы страховочный трос не зацепился за вытяжное отверстие пылесборника во избежание сбоев в работе последнего.

- (3) Закрепите пылесборник поворотом крепежных головок (в двух точках).

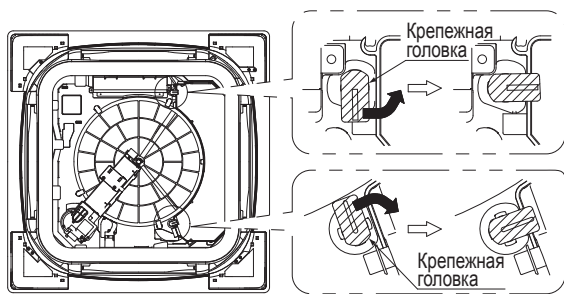

(Для простоты пояснения показан вид панели спереди).

6-5 Установка S-образной трубы (принадлежность (3))

Сначала установите трубу со стороны пылесборника (маркировка А), затем - со стороны щетки (маркировка В). (Проследите за совпадением маркировки).

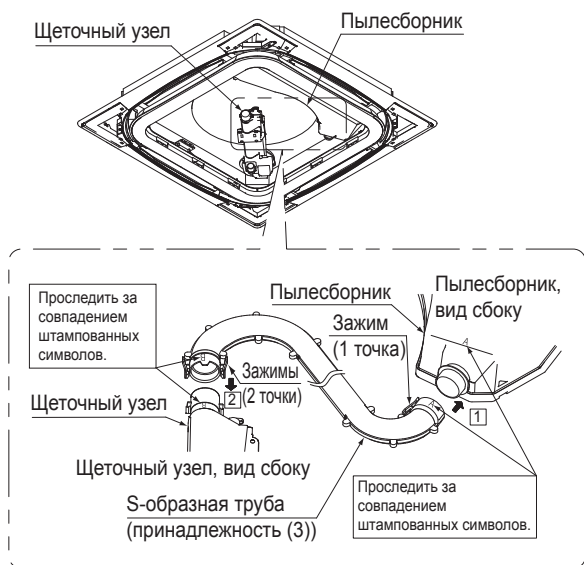

Примечание

Проверьте, надежно ли подогнаны выступы, во избежание отказа во время сбора пыли.

7. УСТАНОВКА ВОЗДУХОЗАБОРНОЙ РЕШЕТКИ И УГЛОВЫХ ДЕКОРАТИВНЫХ КРЫШЕК

Воздухозаборная решетка поворачивается и устанавливается в любом из двух положений по желанию.

Если в помещении установлено несколько агрегатов, отрегулируйте при необходимости положение их воздухозаборных решеток. Положение решеток можно также сменить по просьбе клиента.

7-1 Установка воздухозаборной решетки

* Выбрав крюк (А) или (В), закрепите на нем соответствующий выступ воздухозаборной решетки.

Примечание

Попытка навесить решетку на крюк неверной стороной может привести к повреждению воздухозаборной решетки.

7-2 Крюк (А)

- (1) Установив воздухозаборную решетку под углом примерно 45°, вставьте крючки (в трех точках) в панель.

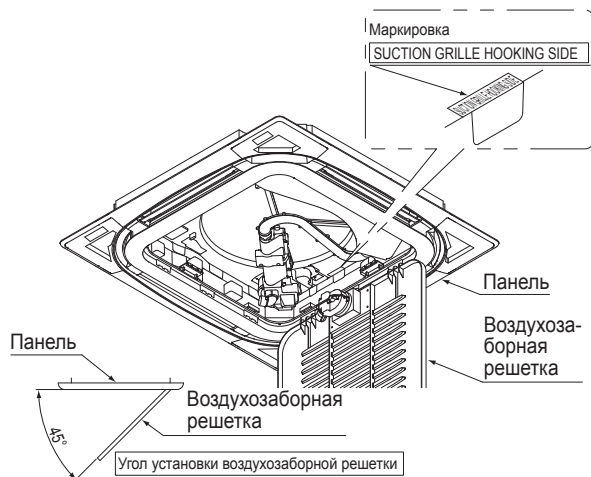

- (2) Навесьте страховочные тросы воздухозаборной решетки на угловые скобы (в двух точках), как показано на иллюстрации.

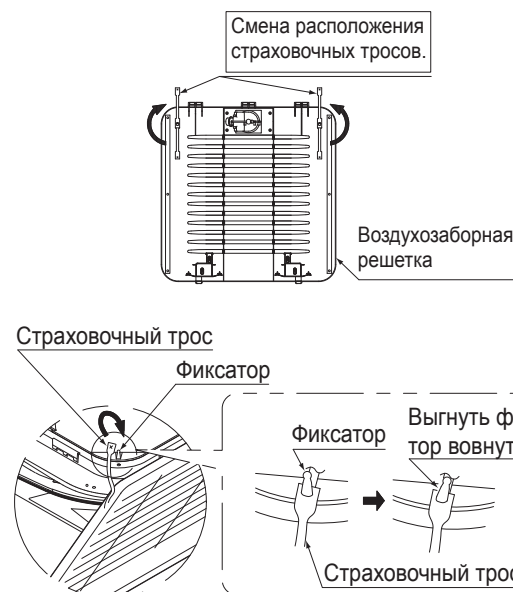

- (3) Подсоедините гибкий шланг (принадлежность (2)) со стороны панели. (У гибкого шланга (принадлежность (2)) нет ограничений по направлениям).

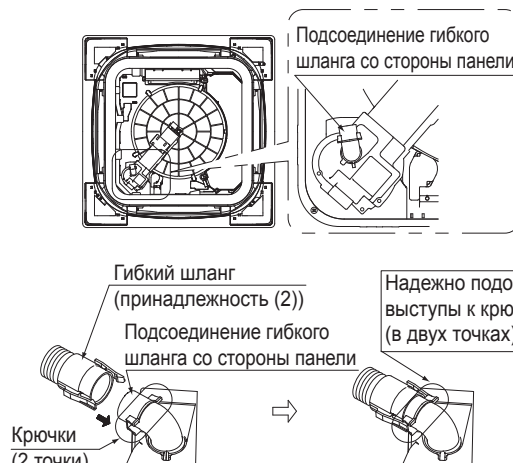

Примечание

Проверьте, надежно ли подогнаны выступы, во избежание отказа во время сбора пыли.

- (4) Нажав на гибкий шланг, подсоединенный согласно указаниям параграфа (3), вставьте его в панель.
(Следите за тем, чтобы шланг не зацепился за воздухозаборную решетку в закрытом положении).

Примечание

Нажимая на гибкий шланг, не порвите его.

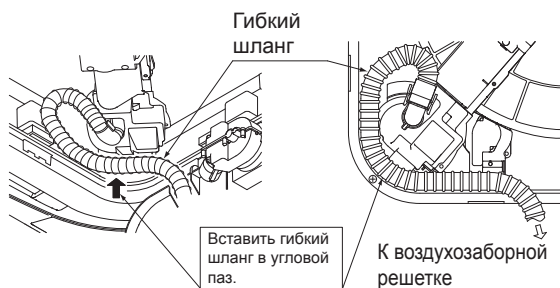

- (5) Противоположный конец гибкого шланга, подсоединенного согласно указаниям параграфа (3), присоедините со стороны воздухозаборной решетки.

* Поверните сочленение гибкого шланга со стороны воздухозаборной решетки в направлении установки решетки, как показано на иллюстрации.

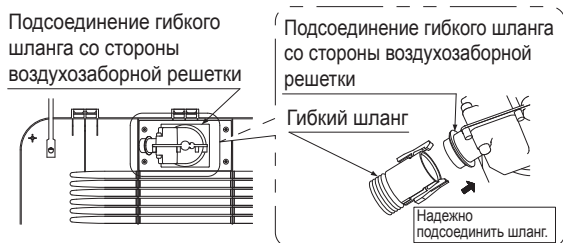

Примечание

Проверьте, надежно ли подогнаны выступы, во избежание отказа во время сбора пыли.

- (6) Приподняв слегка воздухозаборную решетку, нажмите на обе головки, закрепляя решетку на панели.

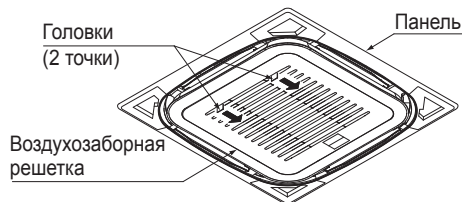

Примечание

Страховочные тросы могут зацепиться за воздухозаборную решетку, когда она находится в закрытом положении. Прежде чем закрыть воздухозаборную решетку, проверьте, не высываются ли из-за неё страховочные тросы.

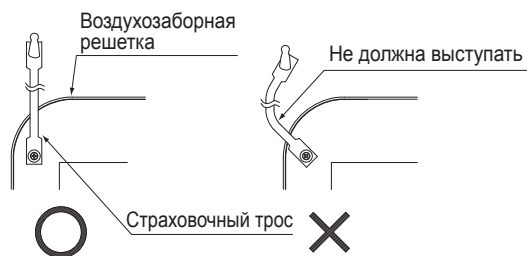

7-3 Крюк (В)

- (1) Установив воздухозаборную решетку под углом примерно 45°, вставьте крюки (в трех точках) в панель.

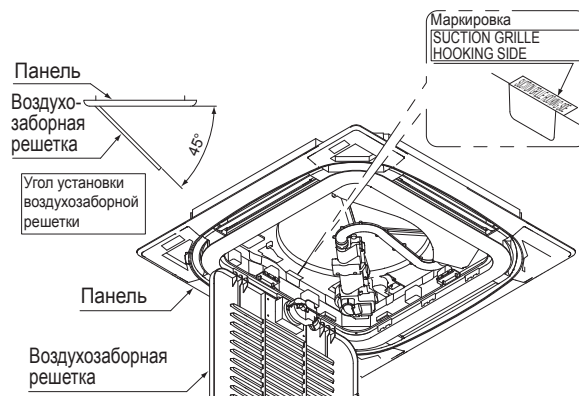

- (2) Навесьте страховочные тросы воздухозаборной решетки на угловые скобы (в двух точках), как показано на иллюстрации.

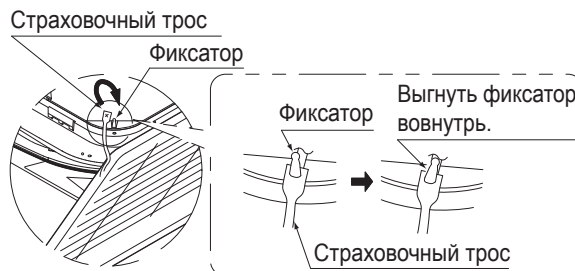
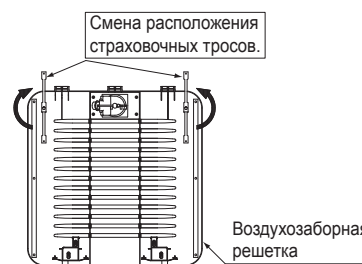

- (3) Подсоедините гибкий шланг (принадлежность (2)) со стороны панели. (У гибкого шланга (принадлежность (2)) нет ограничений по направлениям).

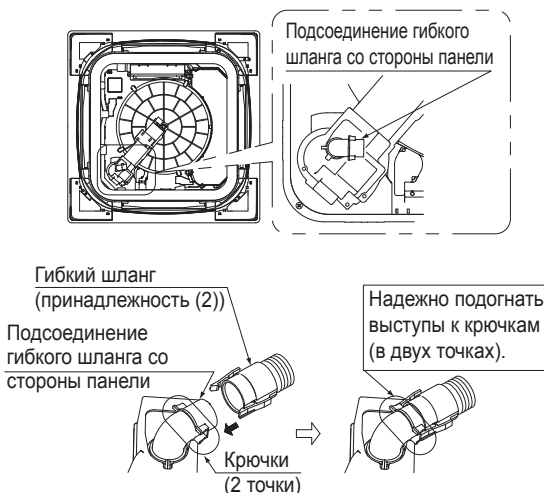

Примечание

Проверьте, надежно ли подогнаны выступы, во избежание отказа во время сбора пыли.

- (4) Нажав на гибкий шланг, подсоединенный согласно указаниям параграфа (3), вставьте его в панель. Следите за тем, чтобы шланг не зацепился за воздухозаборную решетку в закрытом положении.



- (5) Противоположный конец гибкого шланга, подсоединенного согласно указаниям параграфа (3), присоедините со стороны воздухозаборной решетки.

* Поверните сочленение гибкого шланга со стороны воздухозаборной решетки в направлении установки решетки, как показано на иллюстрации.

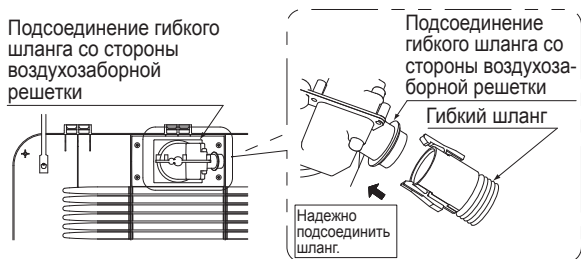

Примечание

Проверьте, надежно ли подогнаны выступы, во избежание отказа во время сбора пыли.

- (6) Приподняв слегка воздухозаборную решетку, нажмите на обе головки, закрепляя решетку на панели.

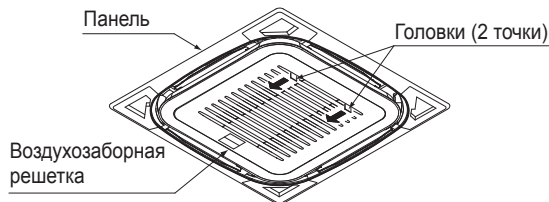

Примечание

Страховочные тросы могут зацепиться за воздухозаборную решетку, когда она находится в закрытом положении.

Прежде чем закрыть воздухозаборную решетку, проверьте, не высываются ли из-за неё страховочные тросы.

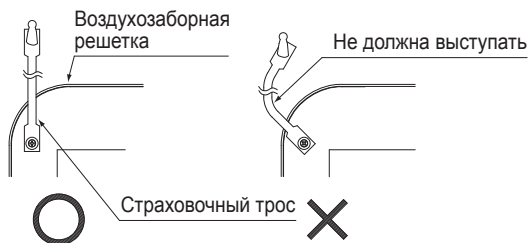

7-4 Установка декоративных угловых крышек

- (1) Прочно подсоедините декоративную угловую крышку (с дисплеем) к плате в порядке, обратном изложенному в разделе "4. ПОДГОТОВКА К УСТАНОВКЕ ПАНЕЛИ".

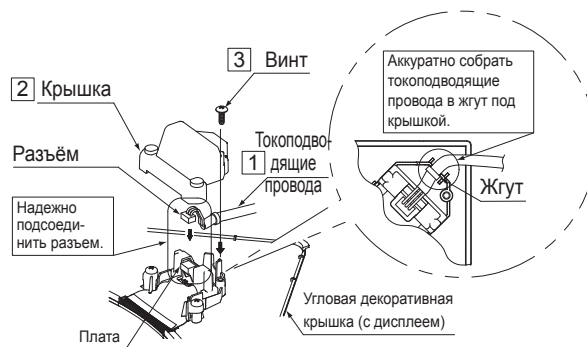

- (2) Присоедините декоративную угловую крышку (с дисплеем) к углу, помеченному штампованной маркировкой [DRAIN SIDE]. Пропустите подключенные токоподводящие провода через угловое отверстие к обратной стороне потолка.

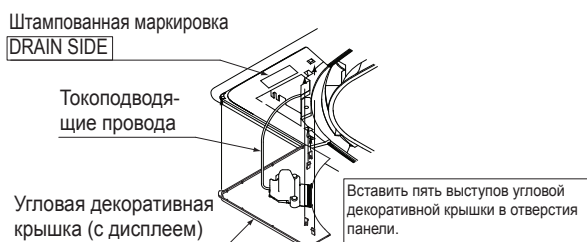

- (3) Навесьте тросы остальных декоративных угловых крышек (которых должно быть три) на соответствующие штыри панели.

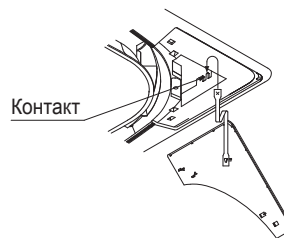

- (4) Установите на панель остальные декоративные угловые крышки (которых должно быть три).

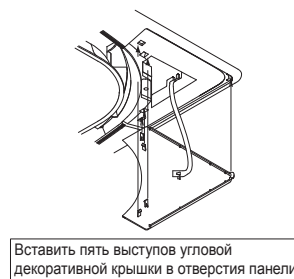

8. НАСТРОЙКА РАБОЧИХ РЕЖИМОВ

У самоочищающейся панели есть перечисленные далее рабочие режимы, любой из которых можно выбрать для выполнения операции самоочистки фильтра.

Режим работы	Описание
(1) Работа по таймеру расписания	Выполнение самоочистки фильтра в один из восьми промежутков времени.
(2) Работа с 00:00 до 03:00	Выполнение самоочистки фильтра по заводской установке (с 00:00 до 03:00).
(3) Автоматическое выполнение по показаниям приборов	Выполнение самоочистки фильтра по показаниям приборов.

Посоветовавшись с клиентом, задайте нужный рабочий режим в порядке, изложенном в разделах **Самоочистка фильтра** и **Параметры самоочистки фильтра** руководства по эксплуатации самоочищающейся декоративной панели.

В ходе установки оборудования ознакомьтесь с описанием (1)-(3) в приведенной выше таблице и объясните клиенту, в какое время начинается выполнение операции самоочистки фильтра.

9. НАСТРОЙКА ПО МЕСТУ УСТАНОВКИ

Посоветовавшись с клиентом, выполните настройку в соответствии с условиями установки и эксплуатации кондиционера. Имеются три нижеперечисленные настройки.

9-1 Настройка уровня запыленности

Выполните настройку в соответствии с уровнем запыленности помещения.

- Обычный уровень запыленности (офисные помещения)
- Повышенный уровень запыленности (магазины и склады тканей и одежды)

9-2 Индикатор включения-выключения панели (зелёный)

Индикатор панели (зелёный) показывает нижеперечисленные рабочие состояния. Настройте индикатор так, как просит клиент.

Индикатор	Рабочее состояние	Замечания	
Зелёный	Светится	Аппарат работает в режиме кондиционирования	Аппарат поставляется с отключенным индикатором.
	Мигает	Аппарат работает в режиме самоочистки фильтра	

Красная лампочка, оповещающая клиента о том, когда пора удалить пыль из пылесборника, при поставке аппарата не отключается.

Выполните настройку по месту установки согласно инструкции по монтажу пульта дистанционного управления. (Настройки в выделенных ячейках заданы до поставки аппарата).

Настройка	Режим №	НОМЕР ПЕРВОГО КОДА	НОМЕР ВТОРОГО КОДА			
			01	02	03	04
Значок "Сбор пыли" 1	10 (20)	(3)	Отображать	Не отображать	-	-
Настройка уровня запыленности	14 (24)	(9)	Обычный уровень запыленности	Повышенный уровень запыленности	-	-
Индикатор включения-выключения панели (зелёный)	14 (24)	(4)	Светится, когда аппарат работает в режимах кондиционирования или самоочистки фильтра.	Можно настроить на индикацию работы только в режиме самоочистки фильтра.	Выключен, когда аппарат работает в режимах кондиционирования или самоочистки фильтра. * Заводские настройки	-

10. ПРОБНЫЙ ПУСК

По завершении пробного пуска внутреннего агрегата выполните пробный пуск самоочищающейся декоративной панели.

Во время работы внутреннего агрегата пробный пуск самоочищающейся декоративной панели невозможен.

Примечание

Пробный пуск аппарата выполняйте после ознакомления с содержанием параграфа "а. Проверочные позиции по завершении работы".

10-1 Проверьте, закрыты ли крышки РАСПРЕДЕЛИТЕЛЬНЫХ КОРОБОК внутреннего и наружного агрегатов, а также самоочищающейся панели

10-2 Включите питание внутреннего агрегата

После включения питания панель приходит в рабочее состояние.

10-3 Проведите пробный пуск панели спустя две минуты после включения питания

Подтвердите с пульта дистанционного управления выполнение операции самоочистки фильтра.

Пробный пуск с пульта дистанционного управления

1. Если панель работает в режиме кондиционирования, остановите её.
2. При включенной подсветке нажмите на кнопку Отмена, удерживая её в нажатом положении не менее 4 секунд. На экране появится меню местных настроек.
3. Выбрав в меню местных настроек позицию **Откл. автоочистки фильтра**, нажмите на кнопку Меню/Ввод.
4.  появится в основном окне.

По завершении проверки экран очистится.

Проверка продолжается примерно 10 минут (если задан обычный уровень запыленности).

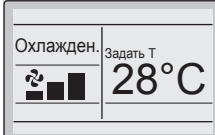
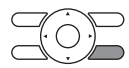
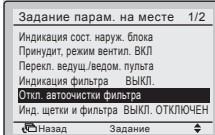
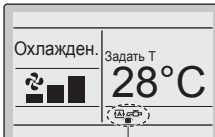
1. 
2. 
При включенной подсветке нажать на кнопку Отмена, удерживая её в нажатом положении 4 секунды или дольше.
3. 
Нажать на кнопку Меню/Ввод.
4. 
На экран выводится "Автоматическая очистка фильтра"

Подсветка ЖКД

Нажатием любой кнопки подсветка включается примерно на 30 секунд. Кнопки (кроме включения-выключения) работают только при включенной подсветке.

Проверочные позиции при пробном пуске

Проверочные позиции	Способ устранения	Проверка результата
Вращается ли фильтр?	Проверить соединения разъемов.	
Находятся ли воздушные заслонки в горизонтальном положении?		
Нет ли на экране дисплея пульта дистанционного управления значка  ?		

* Значок "АН" появляется на экране дисплея пульта дистанционного управления при сбое в работе самоочищающейся панели.

Примечание

По завершении пробного пуска аппарата ознакомьтесь с содержанием параграфа "б. Проверочные позиции перед приемкой оборудования" инструкции по монтажу.