



Кондиционеры

# Технических данных

Кассетный 4-х поточный тип



EEDRU12-100

FFQ-B9V

# СОДЕРЖАНИЕ

## FFQ-B9V

1	Характеристики .....	2
2	Технические характеристики .....	3
	Технические параметры .....	3
	Электрические параметры .....	3
3	Установки защитного устройства .....	4
	Установки защитного устройства .....	4
4	Опции .....	5
	Опции .....	5
5	Размерные чертежи .....	6
	Размерные чертежи .....	6
	Размерные чертежи с аксессуарами .....	8
6	Центр тяжести .....	9
	Центр тяжести .....	9
7	Схемы трубопроводов .....	10
	Схемы трубопроводов .....	10
8	Монтажные схемы .....	11
	Монтажные схемы - Одна фаза .....	11
9	Данные об уровне шума .....	12
	Спектр звукового давления .....	12
10	Схемы распределения воздушных потоков .....	13
	Схема распределения воздушных потоков - Охлаждение .....	13
	Схема распределения воздушных потоков - Нагрев .....	17

# 1 Характеристики

- Функция сезонной эффективности, оптимизированная для любого сезона.
- Функция сезонной эффективности дает представление о том, насколько эффективно работает кондиционер на протяжении всего сезона отопления или охлаждения.
- Компактный корпус (575 мм в ширину и глубину) позволяет устанавливать кондиционер в подвесном потолке, не нарушая жесткость направляющих и не разрезая плитку
- Декоративная панель белого цвета в современном стиле (RAL9010)
- Бесшумная работа: до уровня звукового давления 24,5 дБА
- Комфортное вертикальное изменение положения жалюзийной решетки обеспечивает работу без сквозняков и предупреждает загрязнение потолка
- Воздухозабор свежего воздуха для благоприятных условий проживания
- Поскольку заслонки могут принимать положение, при котором угол по горизонтали составляет 0 градусов, это обеспечивает практически полное отсутствие сквозняков
- Возможность закрыть одну или две жалюзи для монтажа в углу комнаты
- Легкое техническое обслуживание: доступ к распределительной коробке можно получить, просто сняв воздухозаборную решетку
- Стандартный дренажный насос с высотой подъема 750 мм
- No optional adapter needed for DIII-connection: standard plug and play connection with centralised control systems, intelligent touch controller, intelligent manager, ...



2 ступени



Стандарт

## 2 Технические характеристики

2-1 Технические параметры				FFQ25B9V	FFQ35B9V	FFQ50B9V	FFQ60B9V	
Холодопроизводительность	Ном.	кВт		2,5 (1)	3,4 (1)	4,7 (1)	5,8 (1)	
Теплопроизводительность	Ном.	кВт		3,2 (2)	4,5 (2)	5,5 (2)	7,0 (2)	
Корпус	Цвет	Не окрашен						
	Материал	Оцинкованная сталь						
Размеры	Блок	Высота/Ширина/Глубина	мм	286/575/575				
	Упакованный блок	Высота/Ширина/Глубина	мм	371/675/681				
Вес	Блок		кг	17,5				
	Упакованный блок		кг	21				
Декоративная панель	Модель	BYFQ60BW1						
	Цвет	Натуральный белый цвет (RAL 9010)						
	Размеры	Высота/Ширина/Глубина	мм	55/700/700				
	Вес		кг	2,7				
Теплообменник	Ряды	Количество		2				
	Шаг ребер		мм	1,5				
	Лицевая сторона		м <sup>2</sup>	0,269				
	Ступени	Количество		10				
	Тип трубы	Hi-XSS(7)						
Вентилятор	Тип	Турбовентилятор						
	Количество	1						
	Расход воздуха	Охлаждение	Выс.	м <sup>3</sup> /мин	9,0	10,0	12,0	15,0
			Низк.	м <sup>3</sup> /мин	6,5		8,0	10,0
Двигатель вентилятора	Количество	1						
	Привод	Прямая передача						
	Выход	Выс.	W	55				
Уровень акустической мощности	Охлаждение	Выс.	дБА	46,5	49	53	58	
Уровень звукового давления	Охлаждение	Выс./Низк.	дБА	29,5/24,5	32/25	36/27	41/32	
	обогрев	Сверхвыс.	дБА	-				
Хладагент	Тип	R-410A						
Подсоединения труб	Жидкость	Тип/НД	мм	Раструб/6.35				
	Газ	Тип/НД	мм	Раструб/9.52		Раструб/12.7		
	Дренаж	VP20 (I.D. 20/O.D. 26)						
Регулирование температуры	Микропроцессорный термостат для охлаждения и обогрева							
Защитные устройства	Оборудование	01/02	Плавкий предохранитель/Тепловая защита двигателя вентилятора					

Стандартные аксессуары : Изоляция фитинга;

Стандартные аксессуары : Шайба для подвешного кронштейна;

Стандартные аксессуары : Винты;

Стандартные аксессуары : Зажимы;

Стандартные аксессуары : Уплотнительные подушки;

Стандартные аксессуары : Крепежная пластина шайбы;

Стандартные аксессуары : Металлический зажим;

Стандартные аксессуары : Сливной шланг;

Стандартные аксессуары : Бумажная схема для установки;

Стандартные аксессуары : Инструкции по установке;

Стандартные аксессуары : Руководство по эксплуатации;

2-2 Электрические параметры				FFQ25B9V	FFQ35B9V	FFQ50B9V	FFQ60B9V
Электропитание	Наименование	V1					
	Фаза	1~					
	Частота	Гц	50				
	Напряжение	V	220-240				
Ток - 60 Гц	Номинальный рабочий ток	A	-				

### Примечания

(1) Охлаждение: темп. в помещении: 27°CDB, 19,0°CWB; темп. наружного воздуха 35°CDB; эквивалентная длина трубопроводов: 5м; перепад уровня: 0 м

(2) Нагрев: темп. в помещении: 20°CDB; темп. наружного воздуха 7°CDB, 6°CWB; эквивалентная длина труб с хладагентом: 5м; перепад уровня: 0 м

(3) Приведенные производительности представляют собой «нетто»-величины, в которых учтено снижение холодопроизводительности (или соответственно теплопроизводительности), связанное с нагревом двигателя вентилятора внутреннего блока.

(4) Nominal cooling and heating capacity is depending on the outdoor unit type

(5) Категория PED: Art3§3: исключены из сферы действия PED на основании п. 3.6 статьи 1 97/23/EC

### 3 Установки защитного устройства

#### 3 - 1 Установки защитного устройства

FFQ-B9V					
	Защитные устройства	25	35	40 ● 50	60
FFQ-B9V1B	Плавкий предохранитель	250V 5A	250V 5A	250V 5A	250V 5A
	Тепловая защита двигателя вентилятора (°C)	Выкл: 130±5 Вкл: 83±20	Выкл: 130±5 Вкл: 83±20	Выкл: 130±5 Вкл: 83±20	Выкл: 130±5 Вкл: 83±20
					3D006611T

3

## 4 Опции

### 4 - 1 Опции

FFQ-B9V						
Дополнительные функции						
Позиция	Модель		FFQ25	FFQ35	FFQ50	FFQ60
Декоративная панель					BYFQ60B	
Элемент уплотнения выпуска воздуха					KDBHQ44BA60	
Панельная прокладка					KDBQ44B60	
Фильтр длительного срока службы					KAFAQ441BA60	
Комплект для забора свежего воздуха	Прямая установка				KDDQ44XA60	
Системы управления						
Позиция	Модель		FFQ25	FFQ35	FFQ50	FFQ60
Пульт дистанционного управления	Беспроводной	H/P			BRC7E530W	
		C/O			BRC7E531W	
	Проводной				BRC1D52	
					BRC1E52A7 *3 / BRC1E52B7 *4	
Центральный пульт дистанционного управления					DCS302B51	
Унифицированный пульт ВКЛ/ВЫКЛ					DCS301B51	
Программируемый таймер					DST301B51	
Проводной адаптер для доп. элект. оборуд. *2					KRP1B57	
Проводной адаптер для доп. элект. оборуд. *2					KRP4A53	
Проводной адаптер (счетчик времени в часах)					EKRP1B2	
Установочный блок для PCB адаптера					KRP1B101	
Дистанционный датчик					KRCS01-1	
Адаптер интерфейса для серии Sky Air					DTA112B51	
Комплект "ВКЛ/ВЫКЛ" и принудительного "ВЫКЛ"					EKRORO	

3TW26479-1F

Примечания:  
 1. Все дополнительное оборудование поставляется в комплекте.  
 \*2 Требуется установочный блок для адаптера PCB.  
 \*3 Включены следующие языки: английский, немецкий, французский, голландский, испанский, итальянский, греческий, португальский, русский, турецкий и польский.  
 \*4 Включены следующие языки: английский, немецкий, албанский, болгарский, хорватский, чешский, венгерский, румынский, сербский, словацкий и словенский.

# 5 Размерные чертежи

## 5 - 1 Размерные чертежи

### FFQ-B9V

•Размеры пульта дистанционного управления

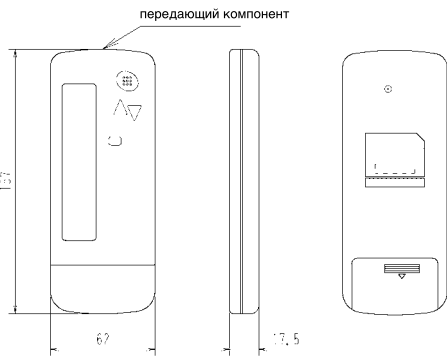

• Порядок установки держателя пульта дистанционного управления <Настенная установка>

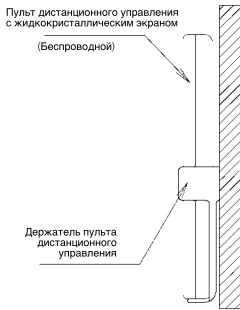

•Процедура установки приемника

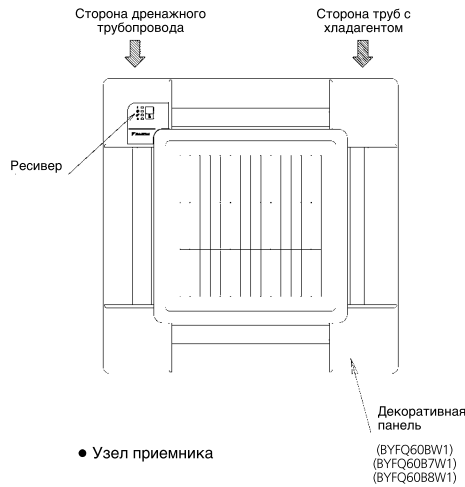

• Узел приемника

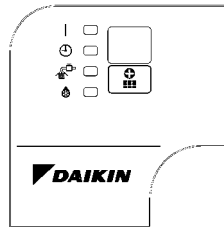

3D038937A

### FFQ25-35B9V

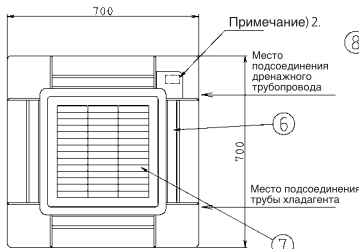

А Вид по стрелке

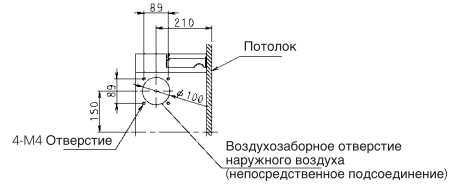
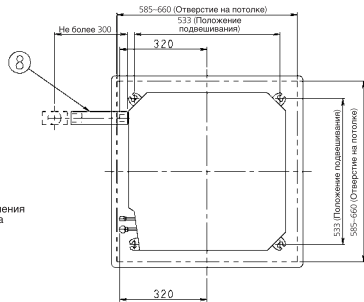

В Вид по стрелке

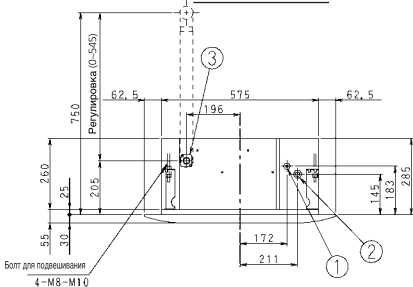

Примечание:

1. Место наклейки таблички изготовителя 5
2. Табличка изготовителя для внутреннего блока: на растробе с внутренней стороны воздухозаборной решетки.
3. Табличка изготовителя для декоративной панели: на внутренней раме с внутренней стороны воздухозаборной решетки.
4. При использовании беспроводного пульта дистанционного управления в этом месте размещается приемник сигналов. Более подробно см. чертеж беспроводного пульта дистанционного управления.
5. Если температура воздуха у потолка превышает 30°C, а относительная влажность - 80%, или наружный воздух всасывается в межпотолочное пространство, или блок работает в непрерывном круглогодичном режиме, то требуется дополнительная изоляция (толщиной стекловаты и пенополиэтилена не менее 10 мм).
6. Хотя блок может устанавливаться в квадратный потолочный проем со стороной до 660 мм, зазор между основным блоком и краями потолочного отверстия не должен превышать 45 мм. Это необходимо для обеспечения возможности установки декоративной панели внахлест.

• Требуемое пространство

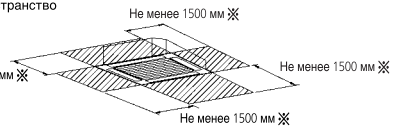

※ Когда воздухораспределительная решетка закрыта, требуемое пространство должно быть не менее 200 мм.

- 1 Подсоединение трубопровода для жидкости  $\phi 6.4$  (Соединение с развальцовкой)
- 2 Подсоединение трубопровода для газа  $\phi 9.5$  (Соединение с развальцовкой)
- 3 Соединение дренажного трубопровода VP20 (Нар.диам.  $\phi 26$ )
- 4 Подсоединение электропитания
- 5 Код пульта дистанционного управления и подсоединение проводки управления
- 6 Воздухораспределительная решетка
- 7 Воздухозаборная решетка
- 8 Сливной шланг (Аксессуар) ВН.Д.  $\phi 25$  (Выпуск)

Декоративная панель



3D039003D

# 5 Размерные чертежи

## 5 - 1 Размерные чертежи

FFQ50-60B9V

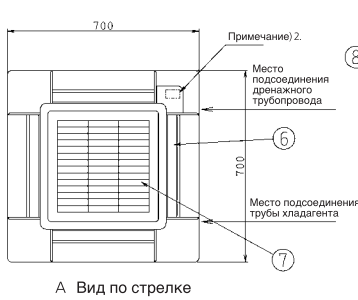

А Вид по стрелке

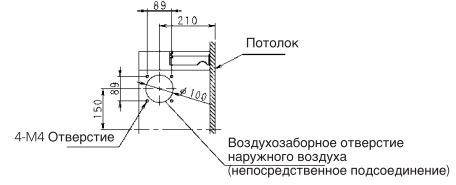
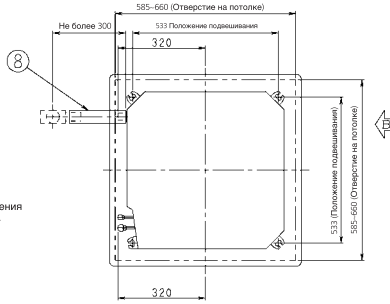

В Вид по стрелке

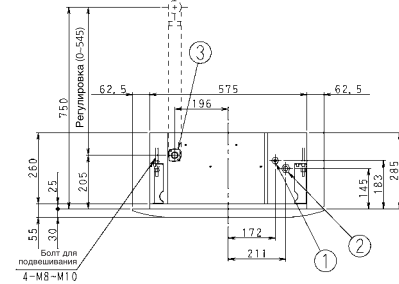

А Вид по стрелке

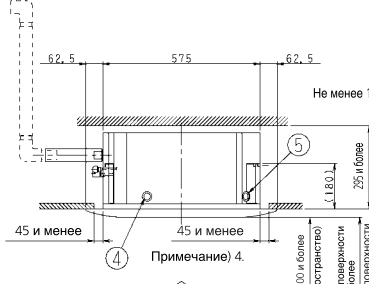

Примечание 4.

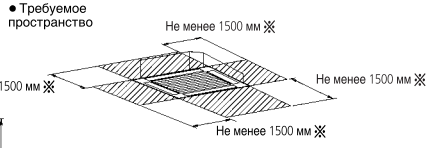

• Требуемое пространство

Не менее 1500 мм ✂  
Не менее 1500 мм ✂  
Не менее 1500 мм ✂  
Не менее 1500 мм ✂

✂ Когда воздухораспределительная решетка закрыта, требуемое пространство должно быть не менее 200 мм.

- Примечание:**
- 1 Место наклейки таблички изготовителя 5  
Табличка изготовителя для внутреннего блока: на раструбе с внутренней стороны воздухозаборной решетки.  
Табличка изготовителя для декоративной панели: на внутренней раме с внутренней стороны воздухозаборной решетки.
  - 2 При использовании беспроводного пульта дистанционного управления в этом месте размещается приемник сигналов.  
Более подробно см. чертеж беспроводного пульта дистанционного управления.
  - 3 Если температура воздуха у потолка превышает 30°C, а относительная влажность - 80%, или наружный воздух всасывается в межпотолочное пространство, или блок работает в непрерывном круглогодичном режиме, то требуется дополнительная изоляция (толщиной стекловаты и пенополиэтилена не менее 10 мм).
  - 4 Хотя блок может устанавливаться в квадратный потолочный проем со стороной до 660 мм, зазор между основным блоком и краями потолочного отверстия не должен превышать 45 мм. Это необходимо для обеспечения возможности установки декоративной панели внахлест.

Декоративная панель

BYFQ60B8W1 Белый Ral 9010

3D039005E



## 5 Размерные чертежи

### 5 - 2 Размерные чертежи с аксессуарами

5

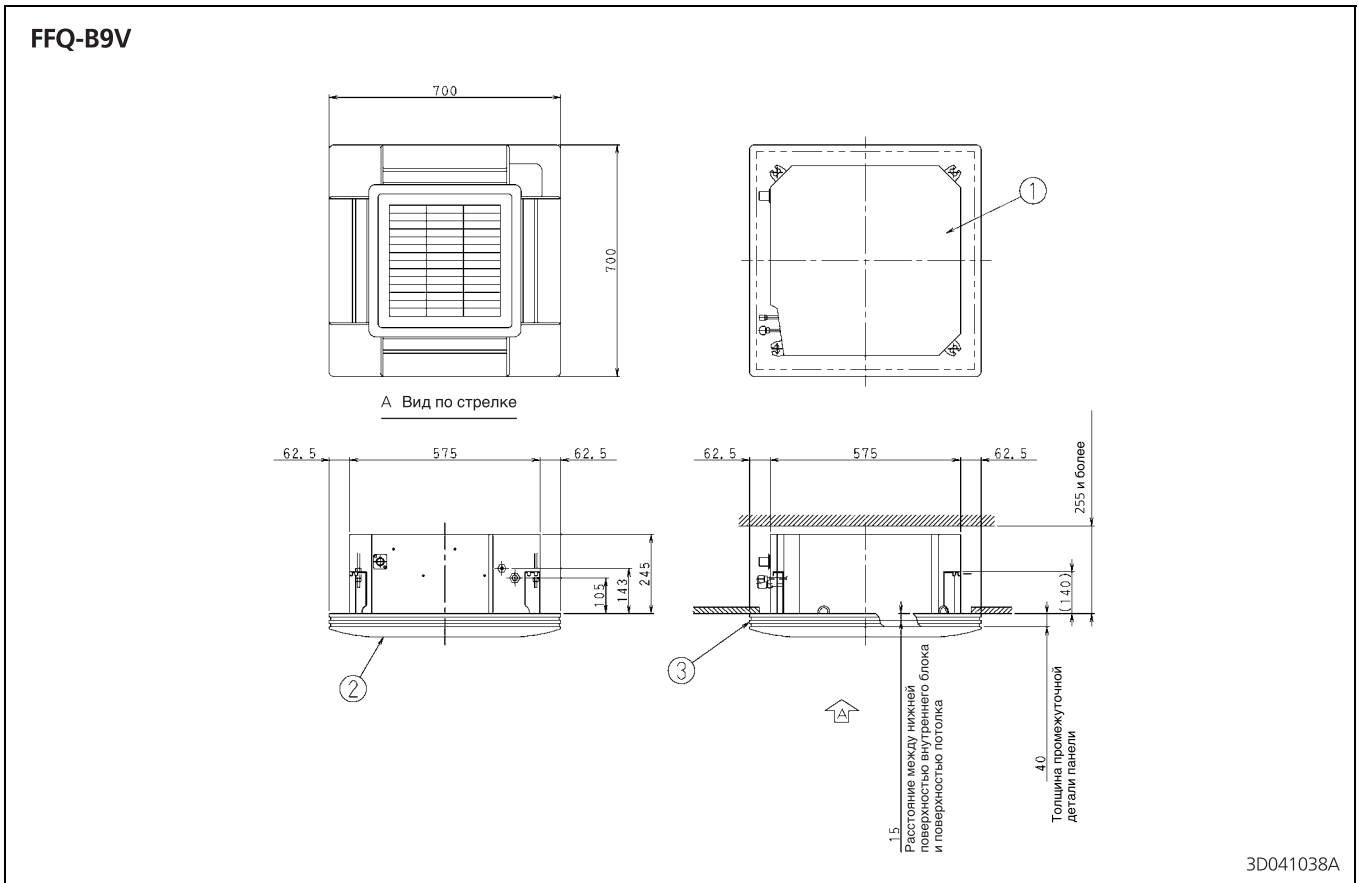

## 6 Центр тяжести

### 6 - 1 Центр тяжести

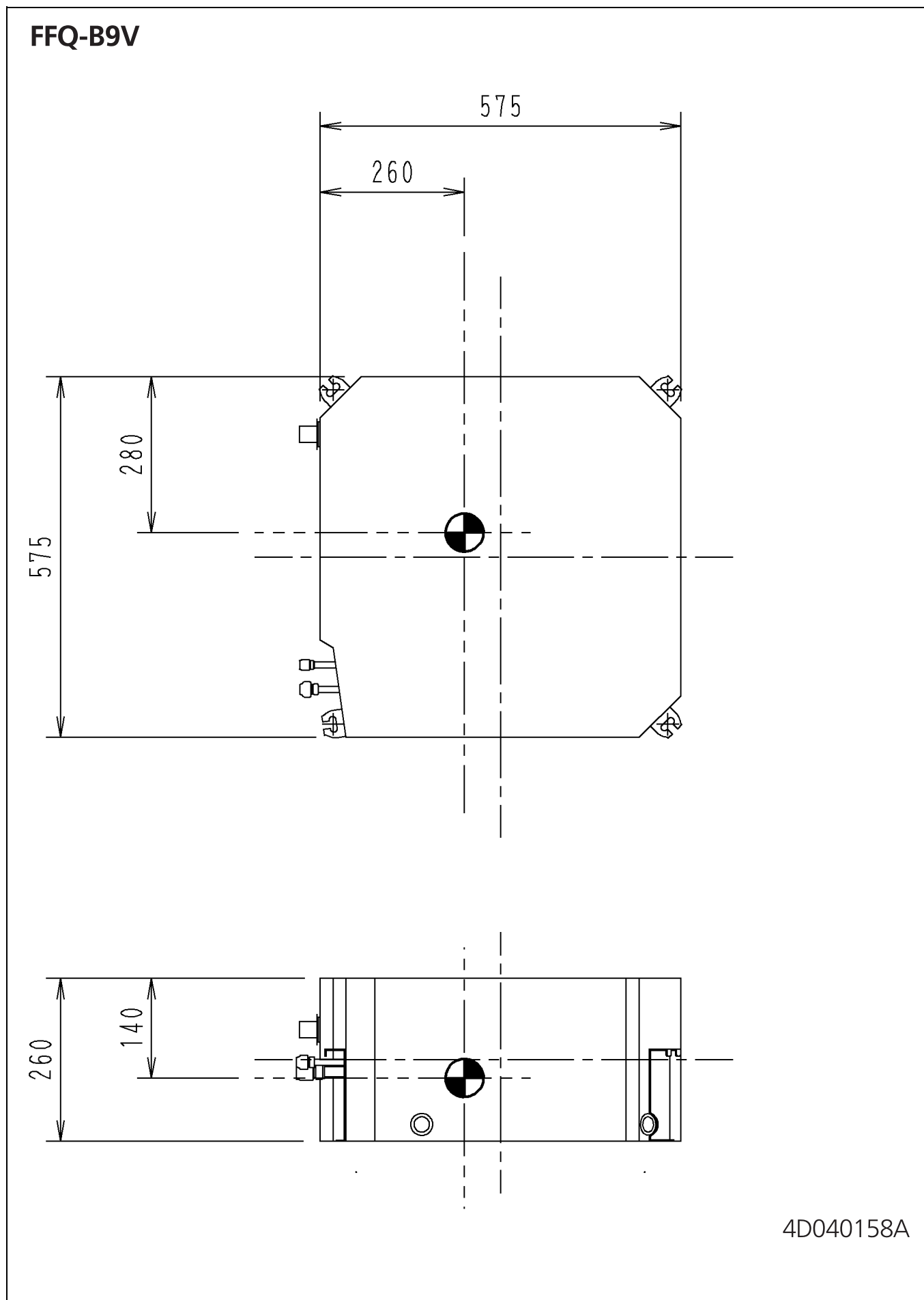

## 7 Схемы трубопроводов

### 7 - 1 Схемы трубопроводов

7

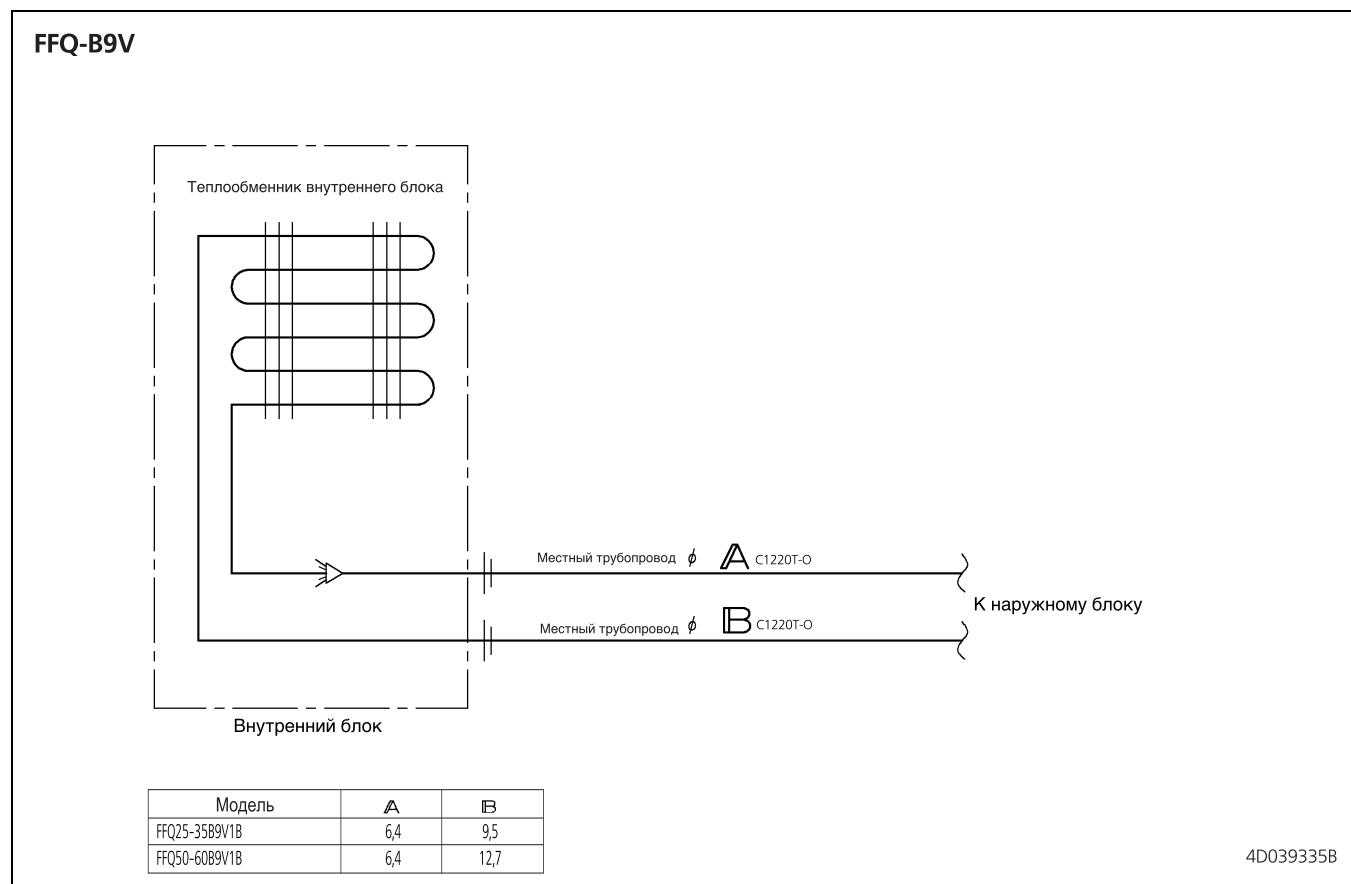

# 8 Монтажные схемы

## 8 - 1 Монтажные схемы - Одна фаза

### FFQ-B9V

Цвет провода: (Промаркированный) цвет провод, соединителя. Цвет соединителя PCB.

В случае одновременной работы в системе

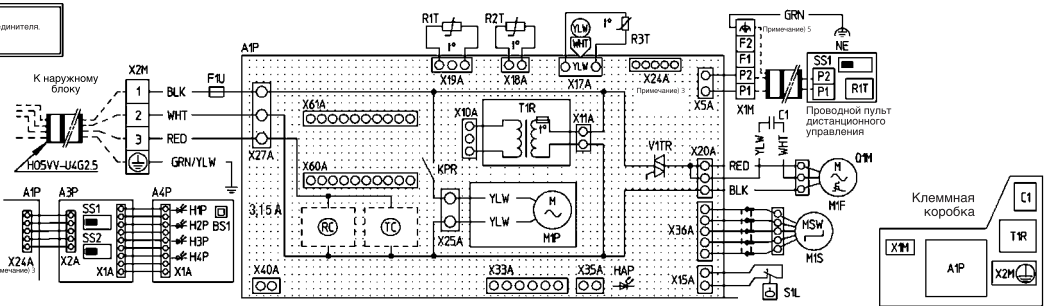
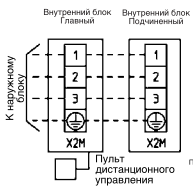

- : Клемма
- ⊠ : Соединитель
- : Зажим провода
- : Местная проводка

**Цвета**

BLK: Черный / WHT: Белый / RED: Красный / YLW: Желтый / GRN: ЗЕЛЕНый

**Примечания:**

1. При использовании пульта дистанционного управления подсоедините его к блоку в соответствии с входящими в комплект инструкциями по установке.
2. X24A подсоединяется, когда используется комплект беспроводного пульта дистанционного управления.
3. Модель пульта дистанционного управления различается в зависимости от сочетания оборудования. Перед подключением изучите технические данные, каталоги и т.п.
4. Подключите провод заземления экрана пульта дистанционного управления к внутреннему блоку. (В случае использования экранированного провода).

A1P	Печатная плата	S1L	Поплавковый выключатель
C1	Конденсатор (M1F)	T1R	Трансформатор (220-240V/22V)
F1U	Плавкий предохранитель (F5A, 250V)	VT1R	Цель фазового управления
HAP	Светодиод (зеленый индикатор обслуживания)	X1M	Контактная пластина
KPR	Магнитное реле (M1P)	X2M	Контактная пластина
M1F	Электродвигатель (вентилятор внутреннего блока)	RC	Приемная цель сигнала
M1P	Электродвигатель (дренажный насос)	TC	Передающая цель сигнала
M1S	Электродвигатель (перемещающаяся заслонка)	TC	Проводной пульт дистанционного управления
Q1M	Термовыключатель (M1F, встроенный)	RIT	Термистор (воздух)
R1T	Термистор (воздух)	SS1	Селекторный переключатель (главный/подчиненный)
R2T	Термистор (Теплообменник-1)	SS2	Селекторный переключатель (установка беспроводного адреса)
R3T	Термистор (Теплообменник-2)		

S1L	Поплавковый выключатель	Инфракрасное дистанционное управление (приемник/дисплей)	Соединитель для дополнительных элементов
T1R	Трансформатор (220-240V/22V)	A3P	Соединитель (проводной адаптер)
VT1R	Цель фазового управления	AAP	Соединитель (адаптер группового управления)
X1M	Контактная пластина	BS1	Соединитель (внешний вход вкл/выкл)
X2M	Контактная пластина	H1P	Соединитель (адаптер интерфейса для серии Sky Air)
RC	Приемная цель сигнала	H2P	
TC	Передающая цель сигнала	H3P	
TC	Проводной пульт дистанционного управления	HAP	
RIT	Термистор (воздух)	SS1	
SS1	Селекторный переключатель (главный/подчиненный)	SS2	

A1P	Печатная плата	X33A	Соединитель для дополнительных элементов
A2P	Печатная плата	X35A	Соединитель (адаптер группового управления)
BS1	Кнопка (вкл/выкл)	X40A	Соединитель (внешний вход вкл/выкл)
H1P	Светодиод (вкл-красный)	X60A, X61A	Соединитель (адаптер интерфейса для серии Sky Air)
H2P	Светодиод (таймер-зеленый)		
H3P	Светодиод (обозначение фильтра-красный)		
HAP	Светодиод (разморозка-оранжевый)		
SS1	Селекторный переключатель (главный/подчиненный)		
SS2	Селекторный переключатель (установка беспроводного адреса)		

X33A	Соединитель для дополнительных элементов
X35A	Соединитель (адаптер группового управления)
X40A	Соединитель (внешний вход вкл/выкл)
X60A, X61A	Соединитель (адаптер интерфейса для серии Sky Air)

3TW26476-1

# 9 Данные об уровне шума

## 9 - 1 Спектр звукового давления

9

### FFQ25B9V

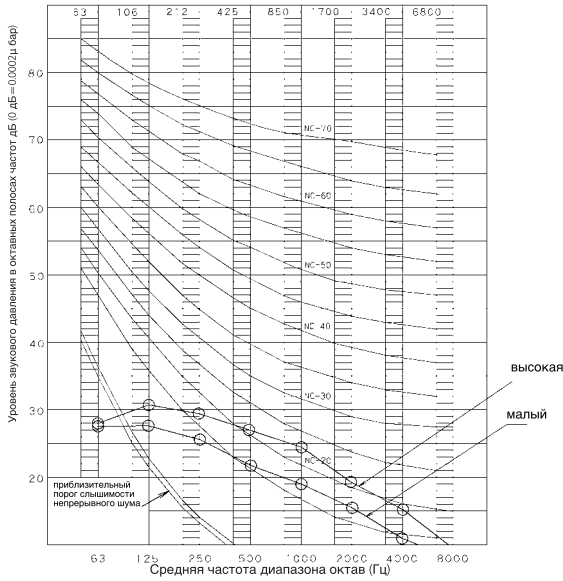

#### ПРИМЕЧАНИЯ

- Общий (дБ)
 

Оклина	Уровень звуковой мощности (дБ)	
	высокая	малый
A	29,5	24,5
C	36,1	32,3

(дБ) уже выпрямлен
- Место измерения: Безшумная камера
- Шум при работе различается в зависимости от характера работы и окружающих условий.
- Рабочие условия: Источник питания: 230V 50Гц
- Охлаждение: Температура возвратного воздуха: 27°CDB, 19°CWB  
Температура наружного воздуха: 35°CDB, 24°CWB
- Обогрев: Температура возвратного воздуха: 20°CDB, 15°CWB  
Температура наружного воздуха: 7°CDB, 6°CWB
- Подача в 4 направлениях
- Расположение микрофона

Микрофон

4D040176A

### FFQ35B9V

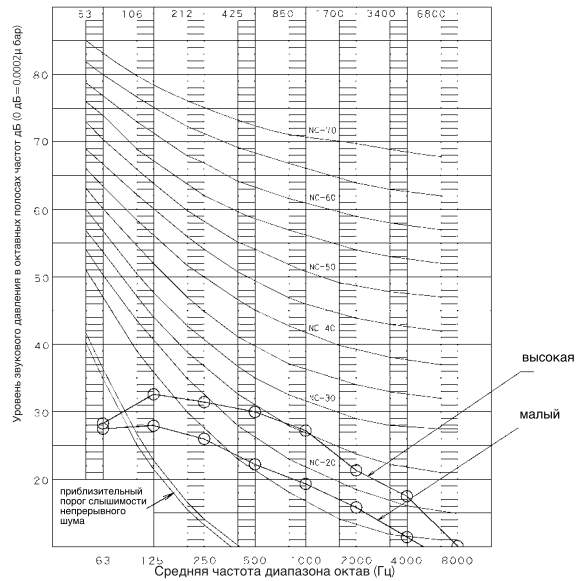

#### ПРИМЕЧАНИЯ

- Общий (дБ)
 

Оклина	Уровень звуковой мощности (дБ)	
	высокая	малый
A	32,0	25,0
C	38,0	32,7

(дБ) уже выпрямлен
- Место измерения: Безшумная камера
- Шум при работе различается в зависимости от характера работы и окружающих условий.
- Рабочие условия: Источник питания: 230V 50Гц
- Охлаждение: Температура возвратного воздуха: 27°CDB, 19°CWB  
Температура наружного воздуха: 35°CDB, 24°CWB
- Обогрев: Температура возвратного воздуха: 20°CDB, 15°CWB  
Температура наружного воздуха: 7°CDB, 6°CWB
- Подача в 4 направлениях
- Расположение микрофона

Микрофон

4D040177A

### FFQ50B9V

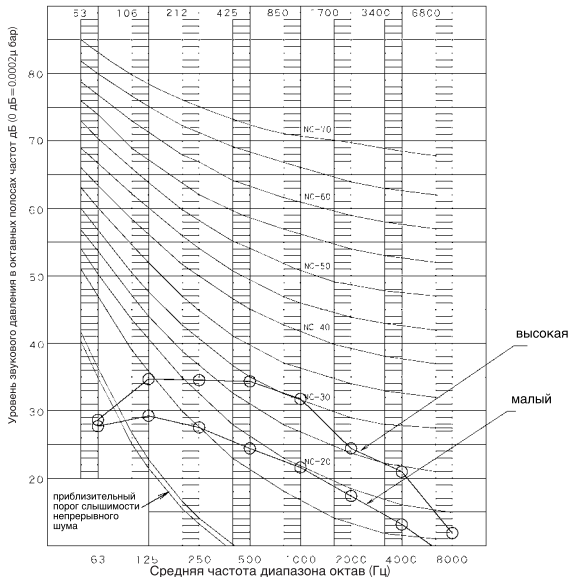

#### ПРИМЕЧАНИЯ

- Общий (дБ)
 

Оклина	Уровень звуковой мощности (дБ)	
	высокая	малый
A	36,0	27,0
C	41,0	34,2

(дБ) уже выпрямлен
- Место измерения: Безшумная камера
- Шум при работе различается в зависимости от характера работы и окружающих условий.
- Рабочие условия: Источник питания: 230V 50Гц
- Охлаждение: Температура возвратного воздуха: 27°CDB, 19°CWB  
Температура наружного воздуха: 35°CDB, 24°CWB
- Обогрев: Температура возвратного воздуха: 20°CDB, 15°CWB  
Температура наружного воздуха: 7°CDB, 6°CWB
- Подача в 4 направлениях
- Расположение микрофона

Микрофон

4D040178A

### FFQ60B9V

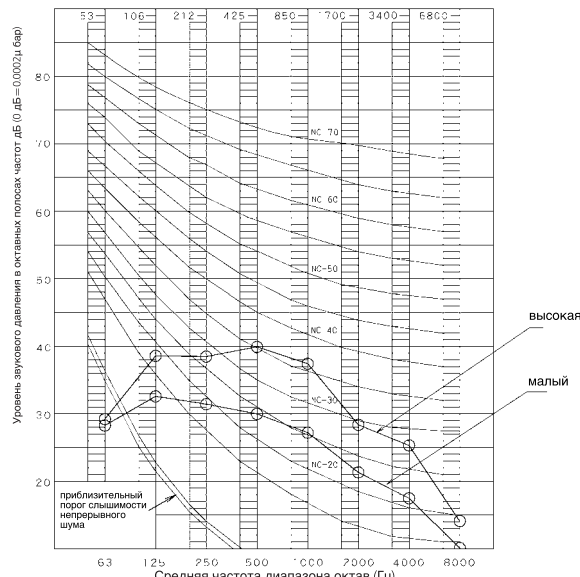

#### ПРИМЕЧАНИЯ

- Общий (дБ)
 

Оклина	Уровень звуковой мощности (дБ)	
	высокая	малый
A	41,0	32,0
C	46,8	38,0

(дБ) уже выпрямлен
- Место измерения: Безшумная камера
- Шум при работе различается в зависимости от характера работы и окружающих условий.
- Рабочие условия: Источник питания: 230V 50Гц
- Охлаждение: Температура возвратного воздуха: 27°CDB, 19°CWB  
Температура наружного воздуха: 35°CDB, 24°CWB
- Обогрев: Температура возвратного воздуха: 20°CDB, 15°CWB  
Температура наружного воздуха: 7°CDB, 6°CWB
- Подача в 4 направлениях
- Расположение микрофона

Микрофон

4D040179A

## 10 Схемы распределения воздушных потоков

### 10 - 1 Схема распределения воздушных потоков - Охлаждение

FFQ25B9V

Распределение скорости воздушного потока при охлаждении

Четырехпоточное распределение воздуха, воздушный поток направлен: горизонтально

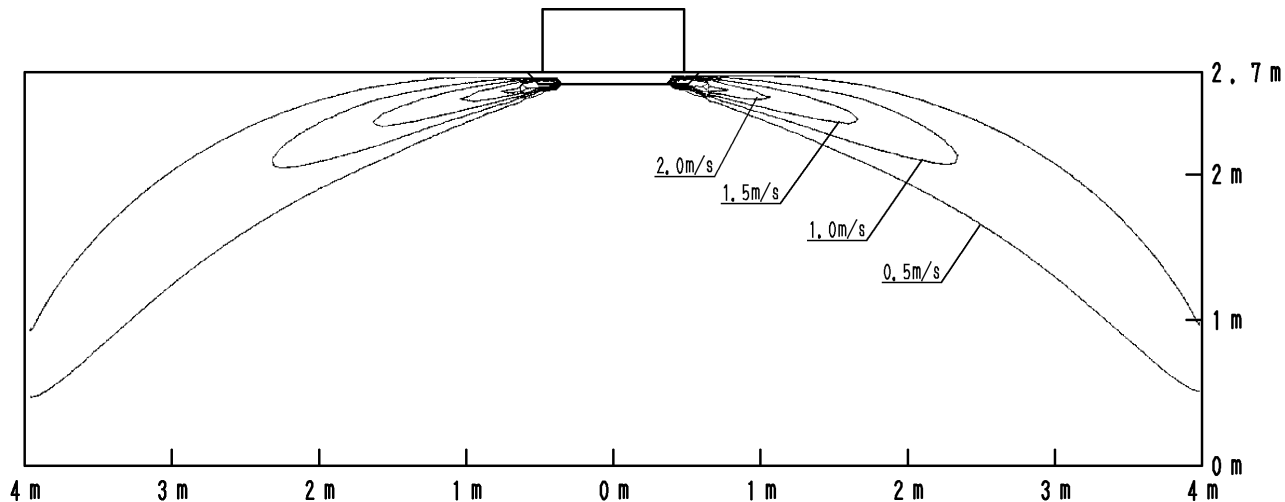

10

Распределение температуры воздушного потока при охлаждении

Четырехпоточное распределение воздуха, воздушный поток направлен: горизонтально

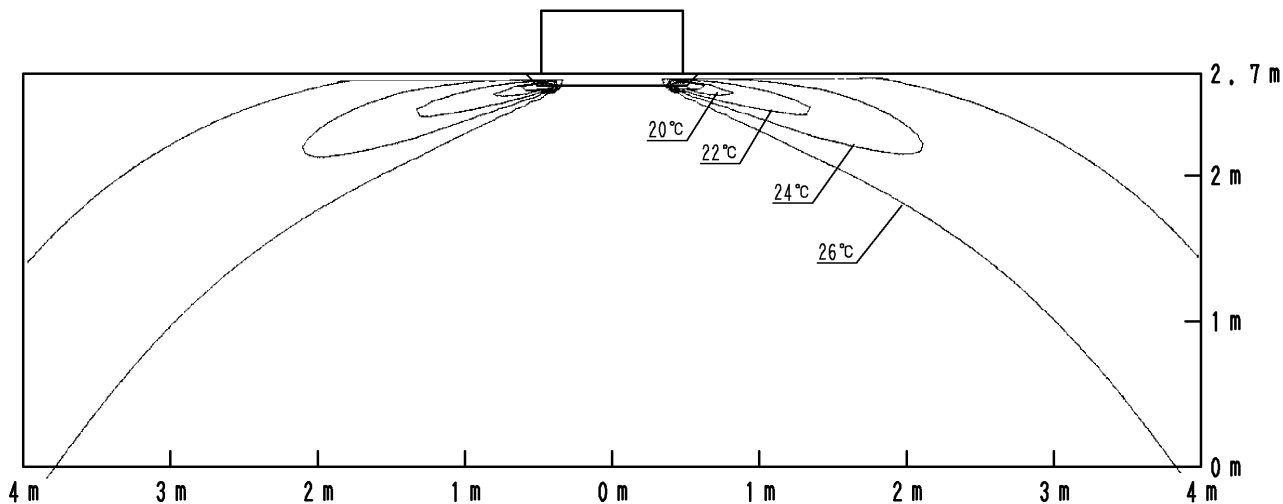

4D039738D

## 10 Схемы распределения воздушных потоков

### 10 - 1 Схема распределения воздушных потоков - Охлаждение

FFQ35B9V

Распределение скорости воздушного потока при охлаждении

Четырехпоточное распределение воздуха, воздушный поток направлен: горизонтально

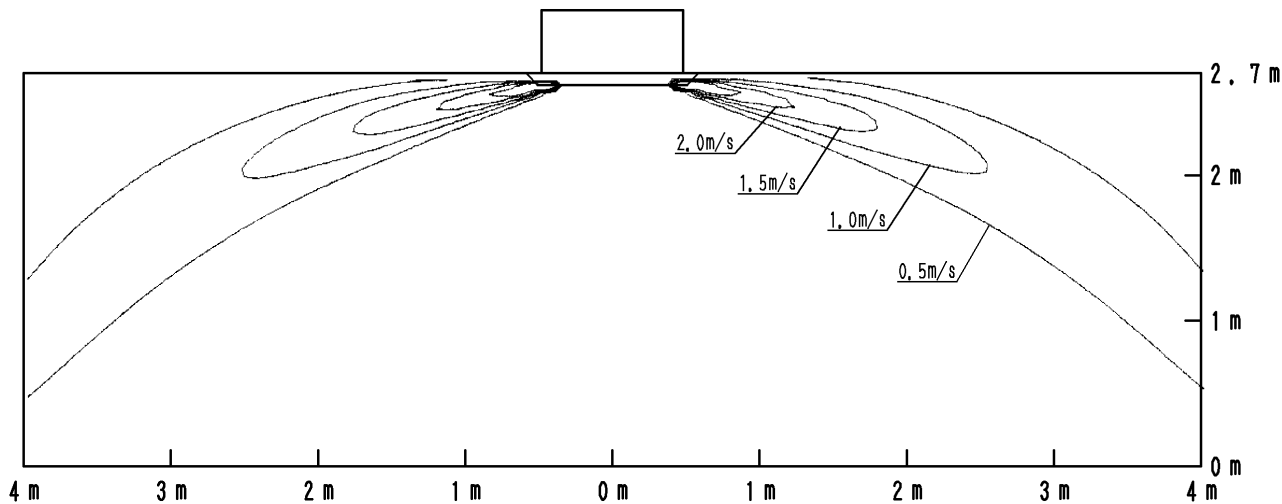

Распределение температуры воздушного потока при охлаждении

Четырехпоточное распределение воздуха, воздушный поток направлен: горизонтально

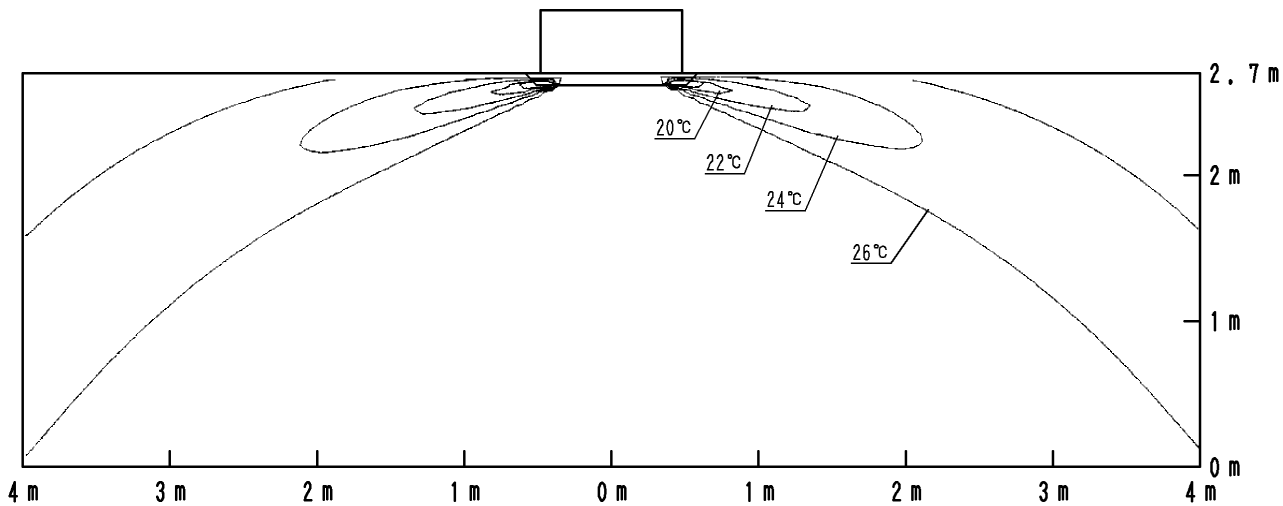

4D039816B

## 10 Схемы распределения воздушных потоков

### 10 - 1 Схема распределения воздушных потоков - Охлаждение

FFQ50B9V

Распределение скорости воздушного потока при охлаждении

Четырехпоточное распределение воздуха, воздушный поток направлен: горизонтально

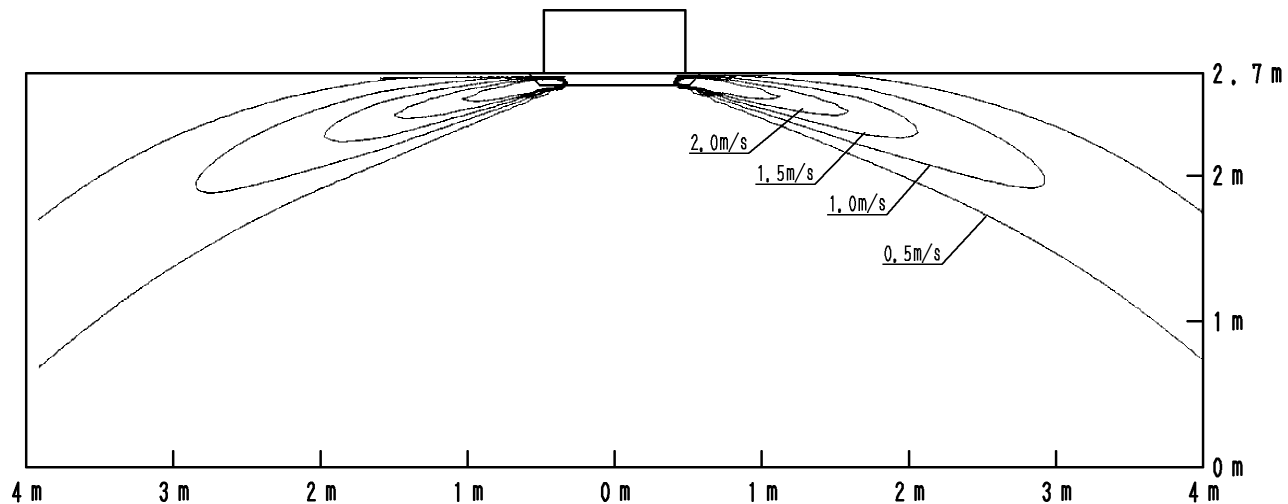

10

Распределение температуры воздушного потока при охлаждении

Четырехпоточное распределение воздуха, воздушный поток направлен: горизонтально

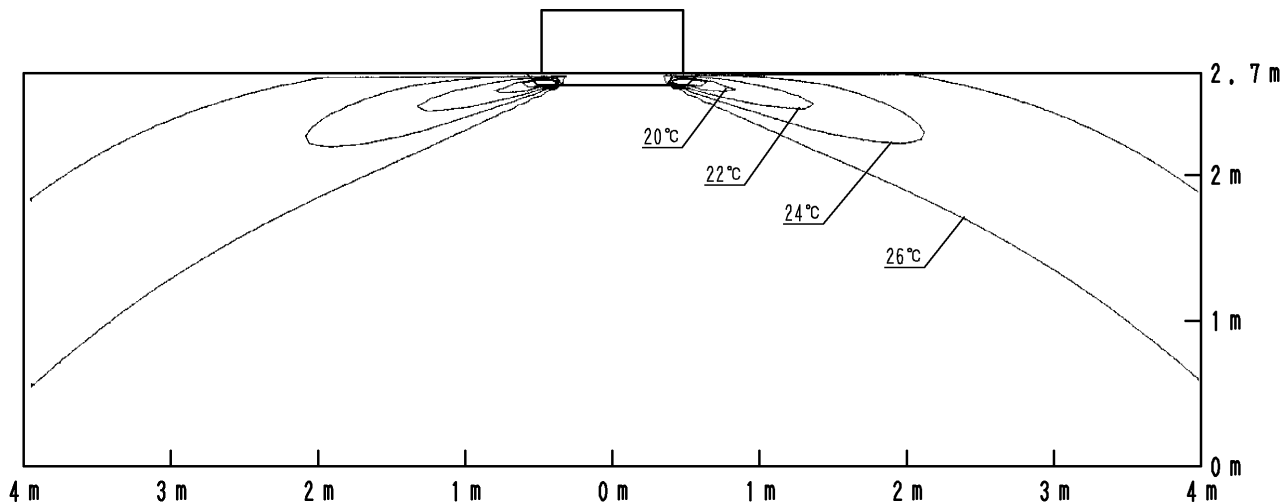

4D039815B



## 10 Схемы распределения воздушных потоков

### 10 - 1 Схема распределения воздушных потоков - Охлаждение

FFQ60B9V

Распределение скорости воздушного потока при охлаждении

Четырехпоточное распределение воздуха, воздушный поток направлен: горизонтально

10

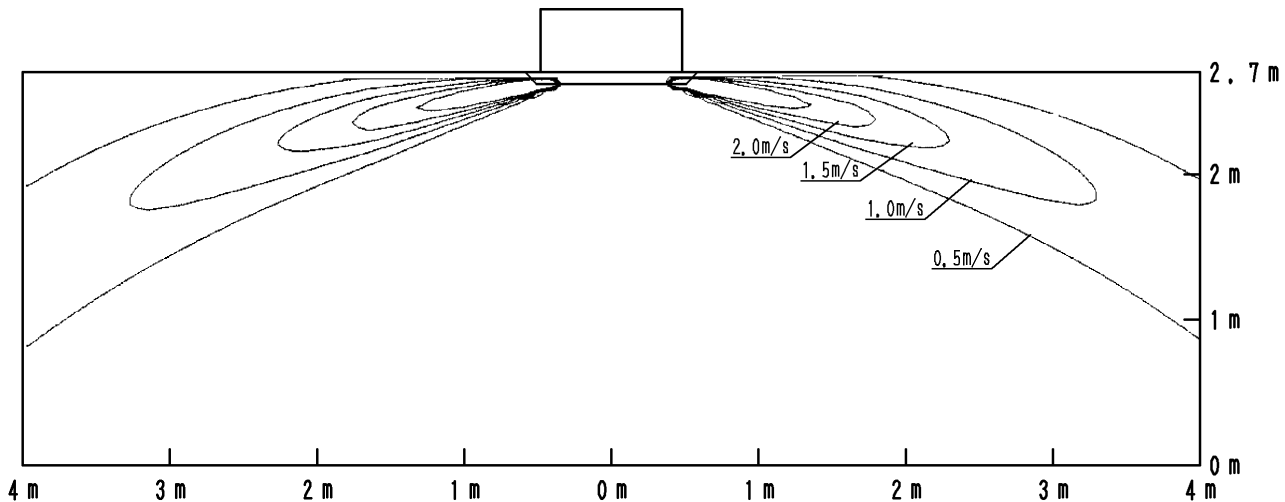

Распределение температуры воздушного потока при охлаждении

Четырехпоточное распределение воздуха, воздушный поток направлен: горизонтально

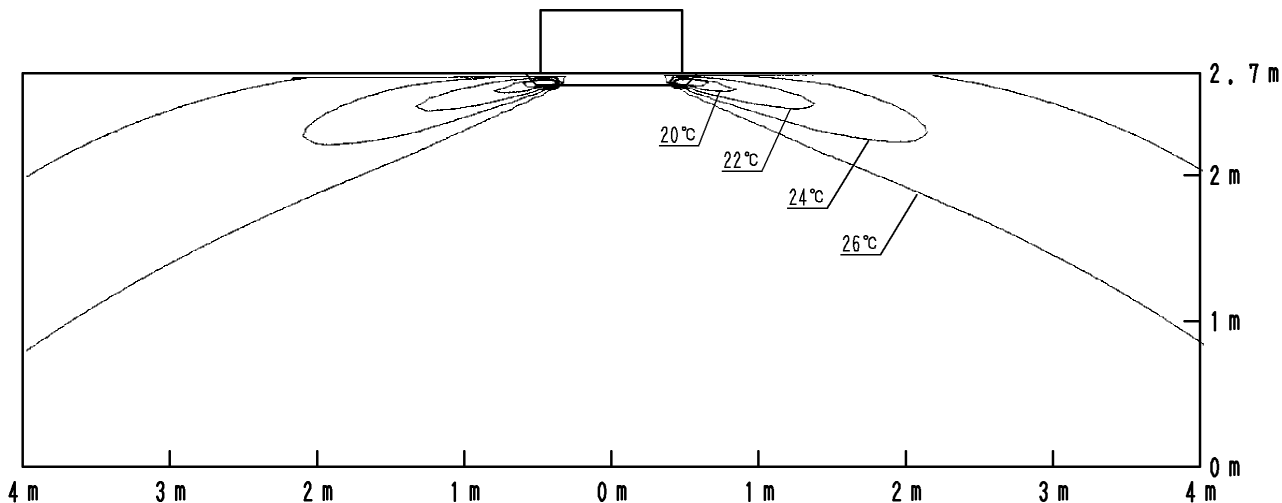

4D039733B

## 10 Схемы распределения воздушных потоков

### 10 - 2 Схема распределения воздушных потоков - Нагрев

FFQ25B9V

Распределение скорости воздушного потока при нагреве

Четырехпоточное распределение воздуха, воздушный поток направлен: вниз

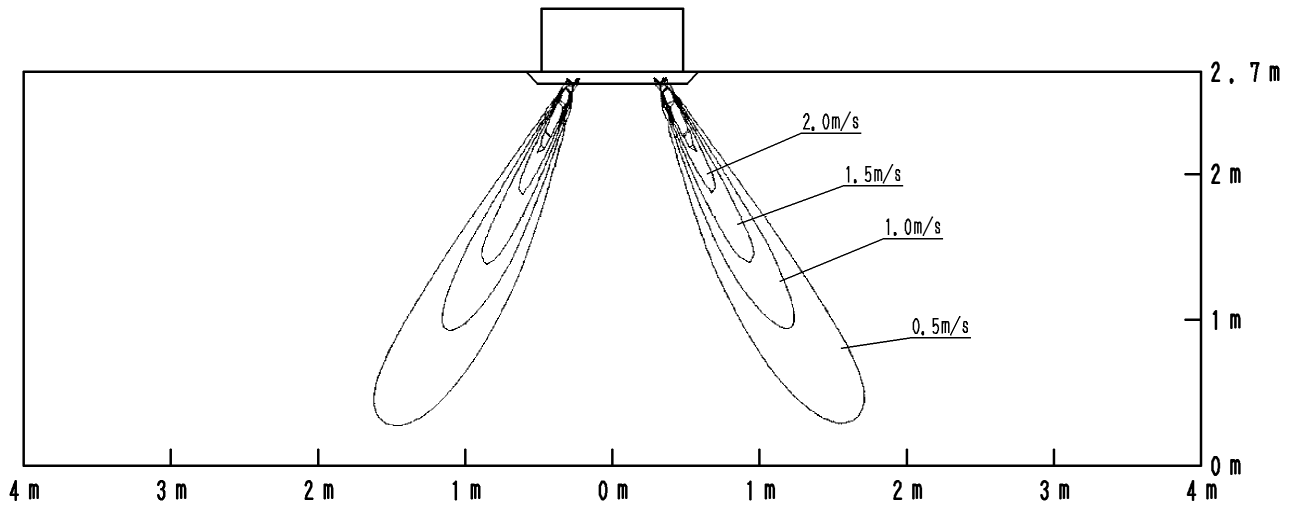

Распределение температуры воздушного потока при нагреве

Четырехпоточное распределение воздуха, воздушный поток направлен: вниз

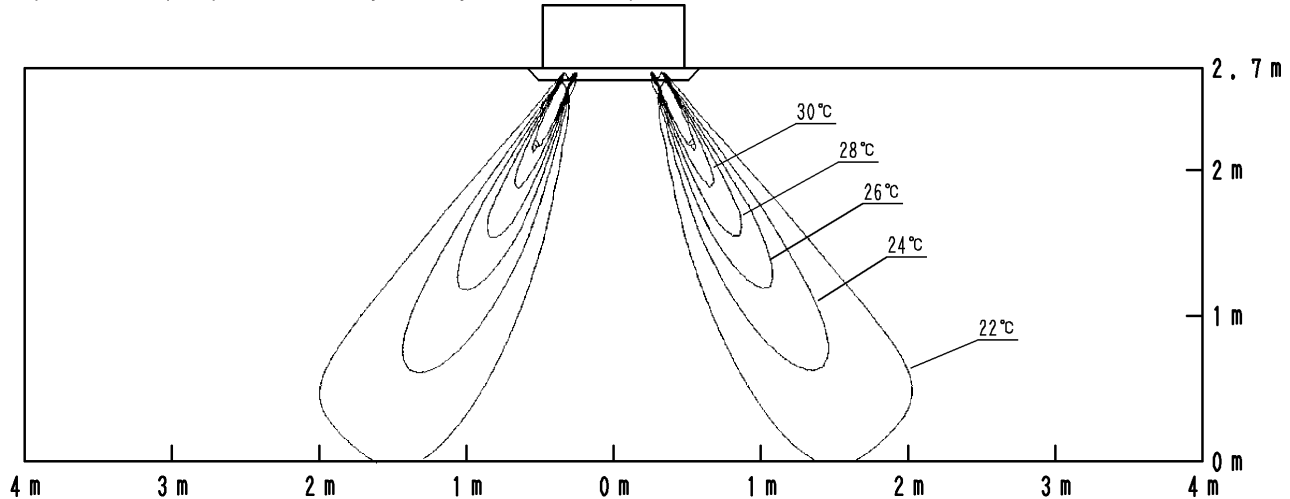

4D039820D

## 10 Схемы распределения воздушных потоков

### 10 - 2 Схема распределения воздушных потоков - Нагрев

FFQ35B9V

Распределение скорости воздушного потока при нагреве

Четырехпоточное распределение воздуха, воздушный поток направлен: вниз

10

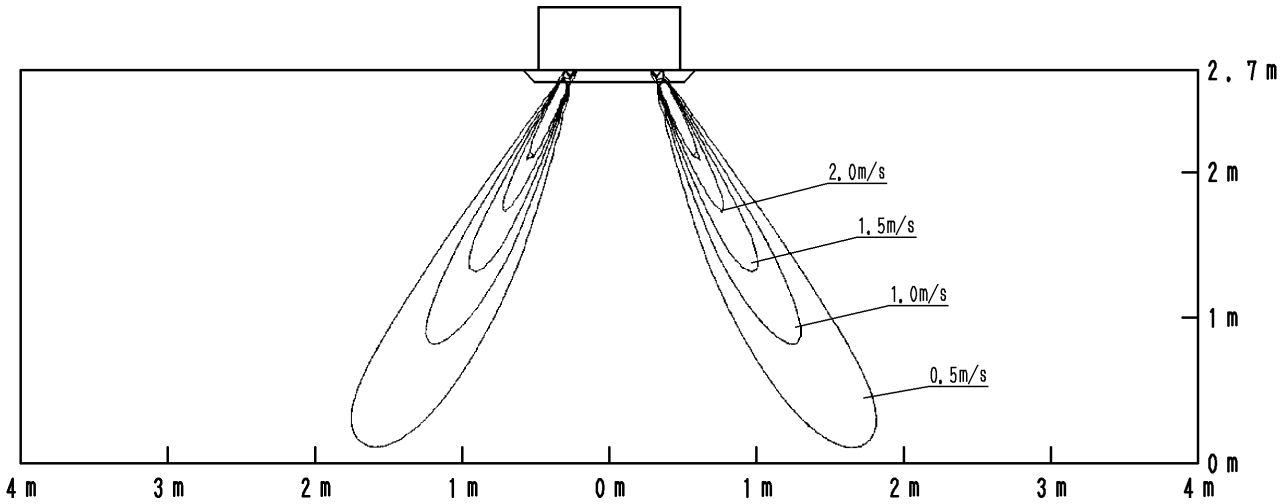

Распределение температуры воздушного потока при нагреве

Четырехпоточное распределение воздуха, воздушный поток направлен: вниз

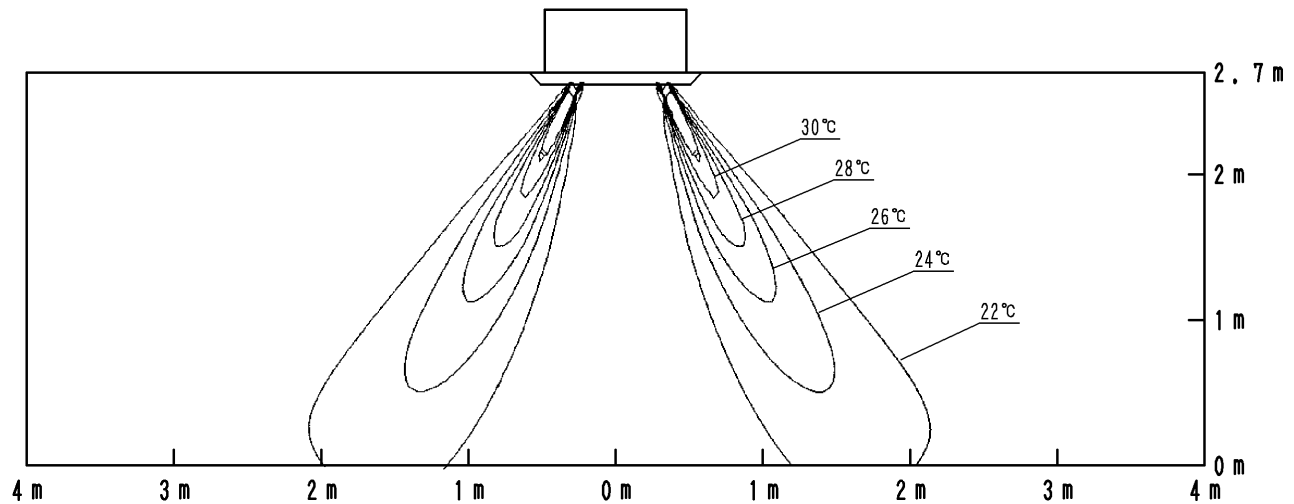

4D039846B

## 10 Схемы распределения воздушных потоков

### 10 - 2 Схема распределения воздушных потоков - Нагрев

FFQ50B9V

Распределение скорости воздушного потока при нагреве

Четырехпоточное распределение воздуха, воздушный поток направлен: вниз

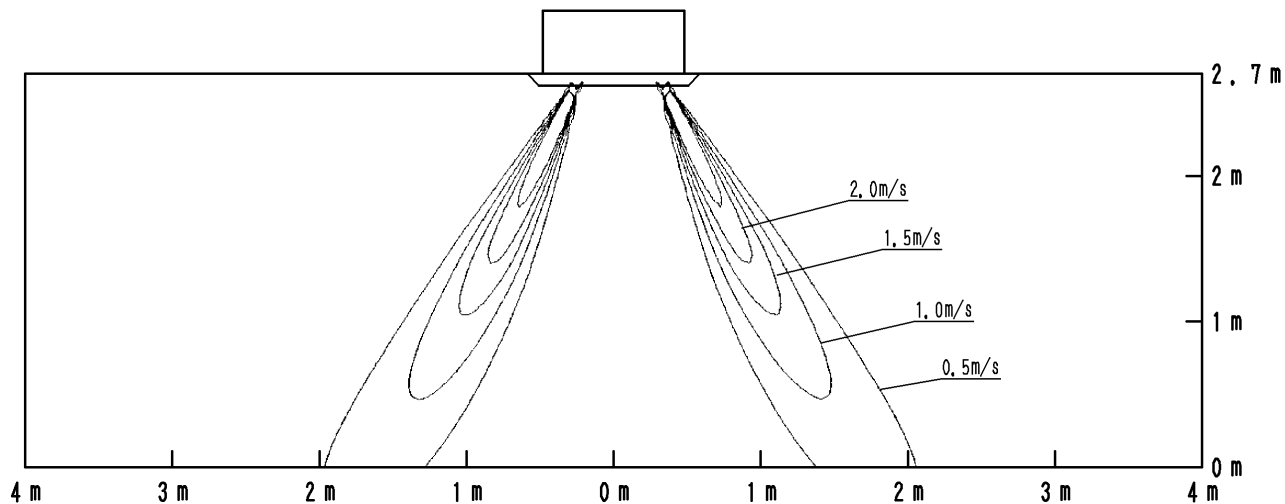

10

Распределение температуры воздушного потока при нагреве

Четырехпоточное распределение воздуха, воздушный поток направлен: вниз

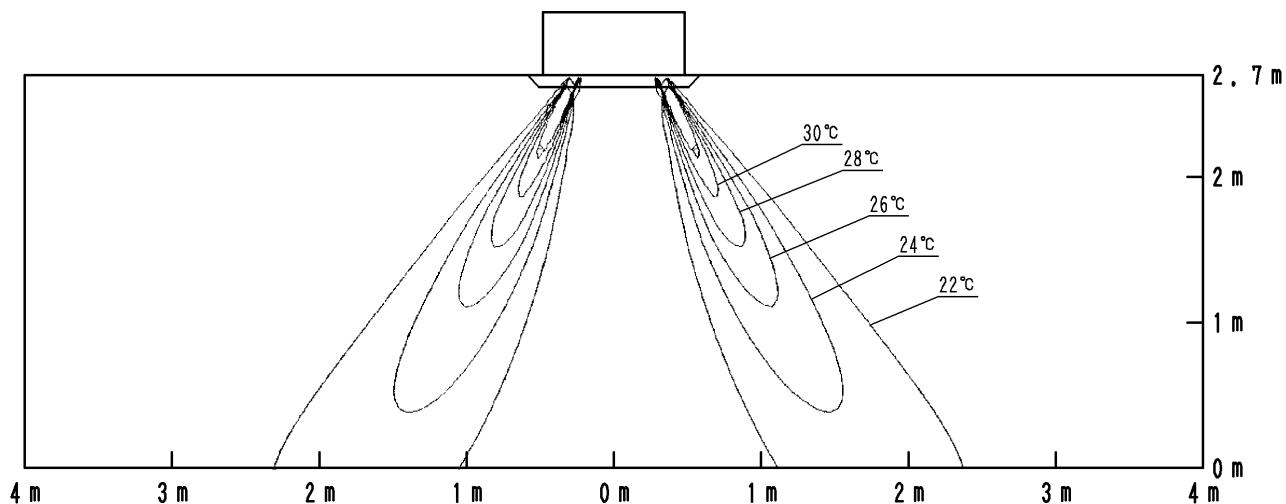

4D039848B

## 10 Схемы распределения воздушных потоков

### 10 - 2 Схема распределения воздушных потоков - Нагрев

FFQ60B9V

Распределение скорости воздушного потока при нагреве

Четырехпоточное распределение воздуха, воздушный поток направлен: вниз

10

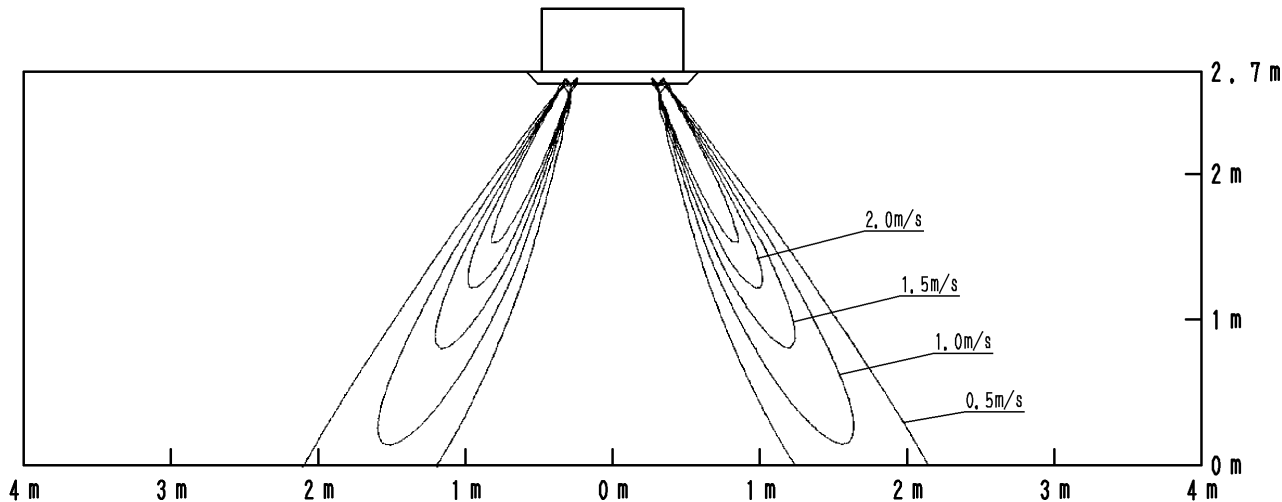

Распределение температуры воздушного потока при нагреве

Четырехпоточное распределение воздуха, воздушный поток направлен: вниз

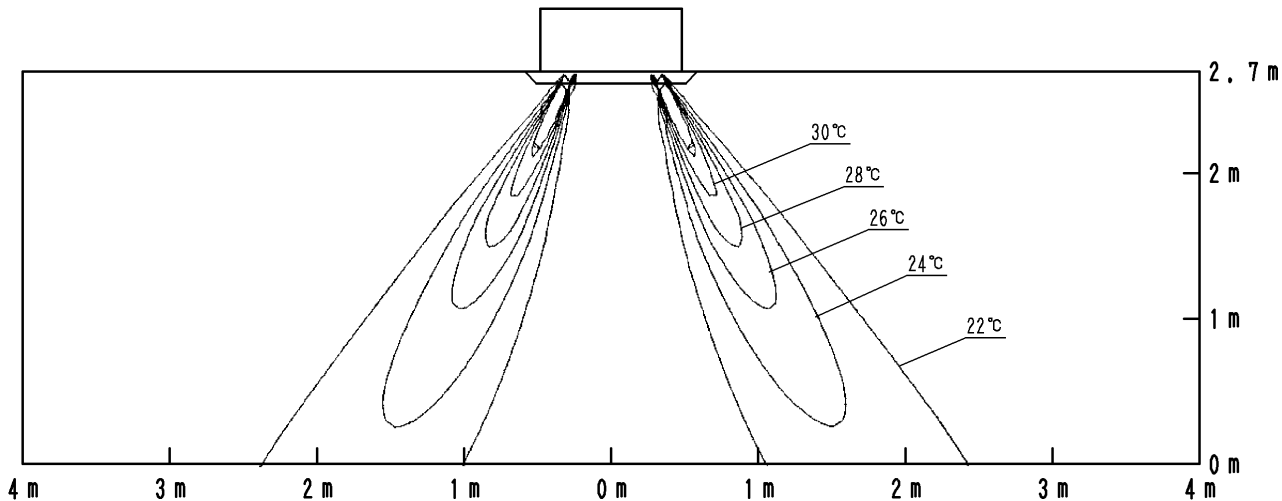

4D039849B

In all of us,  
a green heart



Компания Daikin занимает уникальное положение в области производства оборудования для кондиционирования воздуха, компрессоров и хладагентов. Это стало причиной ее активного участия в решении экологических проблем. В течение нескольких лет, деятельность компании Daikin была направлена на то, чтобы достичь лидирующего положения по поставкам продукции, которая в минимальной степени влияет на окружающую среду. Эта задача требует, чтобы разработка и проектирование широкого спектра продуктов и систем управления выполнялись с учетом экологических требований, и были направлены на сохранение энергии и снижение объема отходов.



Компания Daikin Europe N.V. принимает участие в Программе сертификации Eurovent для кондиционеров (AC), жидкостных холодильных установок (LCP), вентиляционных установок (AHU) и фанкойлов (FCU). Проверьте текущий срок действия сертификата онлайн: [www.eurovent-certification.com](http://www.eurovent-certification.com) или перейдите к: [www.certiflash.com](http://www.certiflash.com)\*

\*Настоящая публикация составлена только для справочных целей, и не является предложением, обязательным для выполнения компанией Daikin Europe N.V. Содержание этой публикации составлено компанией Daikin Europe N.V. на основании сведений, которыми она располагает. Компания не дает прямую или связанную гарантию относительно полноты, точности, надежности или соответствия конкретной цели содержания публикации и продуктов (и услуг), представленных в ней. Технические характеристики (и цены) могут быть изменены без предварительного уведомления. Компания Daikin Europe N.V. отказывается от какой-либо ответственности за прямые или косвенные убытки, понимаемые в самом широком смысле, вытекающие из прямого или косвенного использования и/или трактовки данной публикации. На все содержание распространяется авторское право Daikin Europe N.V.\*



EEDRU12-100

Продукция компании Daikin распространяется: