

DAIKIN

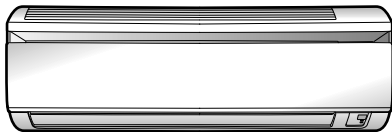

DAIKIN ROOM AIR CONDITIONER

OPERATION MANUAL

INVERTER

English

Deutsch

Français

Nederlands

Español

Italiano

Ελληνικά

Portugues

Русский

Türkçe

MODELS

- FTXN25KEV1B
- FTXN35KEV1B



СОДЕРЖАНИЕ

ПРОЧИТЕ ПЕРЕД НАЧАЛОМ ЭКСПЛУАТАЦИИ

Меры предосторожности.....	2
Наименования компонентов	4
Подготовка к работе	7

ЭКСПЛУАТАЦИЯ

Работа в режиме АВТО · СУШКИ · ОХЛАЖДЕНИЯ · ОБОГРЕВА · ВЕНТИЛЯТОРА	9
Регулировка направления воздушного потока	11
Работа в режиме КОМФОРТНОГО ВОЗДУШНОГО ПОТОКА.....	13
Работа в режиме ПОВЫШЕННОЙ МОЩНОСТИ.....	14
Работа в режиме ЭКОНОМ	15
Работа в режиме ТАЙМЕРА ВЫКЛ.....	16
Работа в режиме ТАЙМЕРА ВКЛ	17

ОСТОРОЖНО

Уход и очистка.....	18
---------------------	----

ПОИСК И УСТРАНЕНИЕ НЕИСПРАВНОСТЕЙ

Поиск и устранение неисправностей	22
---	----

Меры предосторожности

- Храните данное руководство в легко доступном для оператора месте.
- Перед эксплуатацией данного прибора внимательно изучите меры предосторожности, приведенные в данном руководстве.
- Описанные в данном документе меры предосторожности делятся на два типа: ПРЕДУПРЕЖДЕНИЕ и ПРЕДОСТЕРЕЖЕНИЕ. Оба они содержат важную информацию, относящуюся к безопасности. Обязательно соблюдайте все без исключения меры предосторожности.



ПРЕДУПРЕЖДЕНИЕ

Несоблюдение надлежащим образом данных инструкций может привести к травме или смерти.



ПРЕДОСТЕРЕЖЕНИЕ

Игнорирование данных инструкций может привести к повреждению имущества или получению травмы, которая может оказаться серьезной в зависимости от обстоятельств.



Не пытайтесь выполнять следующие действия.



Обязательно обеспечьте заземление.



Ни в коем случае не прикасайтесь к кондиционеру или пульту дистанционного управления влажными руками.



Внимательно соблюдайте инструкции.



Ни в коем случае не допускайте попадания воды на кондиционер или пульт дистанционного управления.

- После прочтения храните данное руководство под рукой, чтобы к нему можно было обратиться в случае необходимости. При передаче оборудования новому пользователю не забудьте также передать ему данное руководство.



ПРЕДУПРЕЖДЕНИЕ

- Во избежание возникновения пожара, взрыва или повреждений не эксплуатируйте блок при обнаружении поблизости от него вредных веществ, включая воспламеняемые или коррозионные газы.
- Помните, что продолжительное прямое воздействие холодного или теплого воздуха от кондиционера, или воздуха, который слишком холодный или слишком теплый, может оказывать вредное влияние на Ваше физическое состояние или здоровье.
- Не размещайте предметы, включая стержни, Ваши пальцы и т.п. в воздухозаборном и воздуховыпускном отверстиях. Контакт с быстро вращающимися лопастями вентилятора может привести к обую в работе изделия, повреждению изделия или травме.
- Не пытайтесь самостоятельно отремонтировать, демонтировать, переустанавливать или модифицировать кондиционер, так как это может привести к утечке воды, поражению электрическим током или возникновению пожара.
- Не используйте огнеопасный аэрозоль рядом с кондиционером, в противном случае это может привести к возгоранию.



- Остерегайтесь возгорания в случае утечки хладагента. Если кондиционер не работает должным образом, например не генерирует холодный или теплый воздух, это может быть вызвано утечкой хладагента. Обратитесь к своему дилеру за помощью. Хладагент внутри кондиционера безопасен и обычно не протекает.
- Однако в случае утечки, контакт хладагента с открытой горелкой, нагревателем или плитой может привести к появлению токсичного газа. Не используйте кондиционер, пока квалифицированный обслуживающий персонал не подтвердит устранение утечки.
- Не пытайтесь устанавливать или ремонтировать кондиционер самостоятельно. Неквалифицированно выполненная работа может привести к протеканиям воды, поражению электрическим током или возгоранию. Свяжитесь со своим местным дилером или квалифицированным персоналом для проведения работ по монтажу и обслуживанию.
- При неисправности кондиционера (появление запаха гари и т.п.) выключите питание прибора и свяжитесь со своим местным дилером. Дальнейшая эксплуатация при данных обстоятельствах опасна, поскольку может привести к отказу, поражению электрическим током или возгоранию.
- Обязательно установите прерыватель утечки на землю. Отсутствие прерывателя утечки на землю может явиться причиной поражения электрическим током или возгорания.



- Следует обязательно заземлить блок. Не используйте в качестве заземления коммунальный трубопровод, молниеотвод или телефонный заземлитель. Плохое заземление может привести к поражению электрическим током.



ПРЕДОСТЕРЕЖЕНИЕ

- Используйте кондиционер только по прямому назначению. Не используйте кондиционер для охлаждения измерительных приборов, продуктов питания, растений, животных и произведений искусства, поскольку это может оказывать пагубное влияние на производительность, качество и/или долговечность указанных объектов.
- Не подвергайте растения и животных прямому воздействию потока воздуха из блока, так как это может оказать на них негативное воздействие.
- Не располагайте приборы, которые вырабатывают открытый огонь, в местах, на которые попадает воздушный поток из блока, поскольку это может ухудшить работу горелки.



- Следите за беспрепятственным прохождением воздуха через впускное и выпускное отверстия. Затрудненное прохождение воздуха чревато пониженным качеством работы или нарушением функционирования.
- Не садитесь и не ставьте предметы на наружный блок. Падение с наружного блока или упавшие с него предметы могут стать причиной травмы.
- Не размещайте восприимчивые к влаге предметы непосредственно под внутренним или наружным блоком. При определенных условиях конденсация на основном блоке или трубах с хладагентом, загрязненный воздушный фильтр или засоренный дренаж могут вызвать капание, что приведет к загрязнению или выходу из строя указанных предметов.
- После длительного использования проверьте подставку и ее крепление на предмет возможного повреждения. Если повреждение не устранить, блок может упасть и травмировать человека.
- Во избежание травмы не прикасайтесь к вентиляционному отверстию или алюминиевым пластинам блока.
- Устройство не предназначено для использования детьми младшего возраста без присмотра и немощными особами. Это может вызвать ухудшение физического состояния и быть вредным для здоровья.

- Чтобы избежать недостатка кислорода обеспечьте комнату достаточной вентиляцией, если совместно с кондиционером используется такое оборудование, как например горелка. 
- Перед очисткой обязательно останавливайте эксплуатацию, отключайте выключатель питания или извлеките шнур питания из розетки. В противном случае это может привести к поражению электрическим током и получению травмы.
- Подключайте кондиционер только к указанной в руководстве цепи питания. Использование источников питания, отличных от указанных в руководстве, может привести к поражению электрическим током, перегреву и возгоранию.
- Установите дренажный шланг для обеспечения беспрепятственного дренажа. Неправильно установленный дренаж может привести к образованию сырости на здании, оборудовании и т.п.
- Не размещайте предметы в непосредственной близости от наружного блока и не позволяйте листьям и другому мусору скапливаться вокруг блока. Листья являются рассадником мелких животных, которые могут проникнуть в блок. Оказавшись в блоке, такие животные могут вызвать сбои в его работе, задымление или возгорание при вступлении в контакт с электрическими деталями.
- Не размещайте предметы вокруг внутреннего блока. Это может привести к нежелательному воздействию на рабочие характеристики, качество изделия и длительность срока службы кондиционера.
- Данное устройство не предназначено для использования лицами с физическими недостатками, пониженными сенсорными или умственными способностями или лицами, не обладающими достаточными знаниями, если только они не выполняют работу под наблюдением или инструктированием относительно использования аппарата лица, непосредственно отвечающего за их безопасность. Не допускайте, чтобы дети играли с оборудованием.

- Во избежание поражения электрическим током не работайте с мокрыми руками. 

- Не промывайте кондиционер водой, так как это может привести к поражению электрическим током или возникновению пожара.
- Не следует ставить емкости с водой (вазы и т.п.) возле блока, так как это может привести к поражению электрическим током или возгоранию. 

Место монтажа.

- При установке кондиционера в следующих местах и условиях, обратитесь за консультацией к дилеру.
 - Места с маслянистой средой, или с присутствием пара или сажи.
 - Соленая среда, например на побережье морей.
 - Места с присутствием сероводорода, например горячие источники.
 - Места, где снег может заблокировать наружный блок.
 - Слив воды из наружного блока должен осуществляться в место с хорошим дренажом.

Примите во внимание неудобства, которые будут испытывать соседи из-за шума.

- Выбирайте место для монтажа, как описано ниже.
 - Место, достаточно прочное, чтобы удерживать вес блока, которое не увеличивает шум работы или вибрацию.
 - Место, в котором воздух, выходящий из наружного блока, или шум работы не будет мешать соседям.

Электротехнические работы.

- Что касается источника питания, обязательно используйте отдельную цепь питания, специально предназначенную для кондиционера.

Перемещение системы.

- Перемещение системы требует специальных знаний и навыков. Если необходимо перемещение системы при перевозке или модернизации, обратитесь за консультацией к дилеру.

Наименования компонентов

■ Внутренний блок

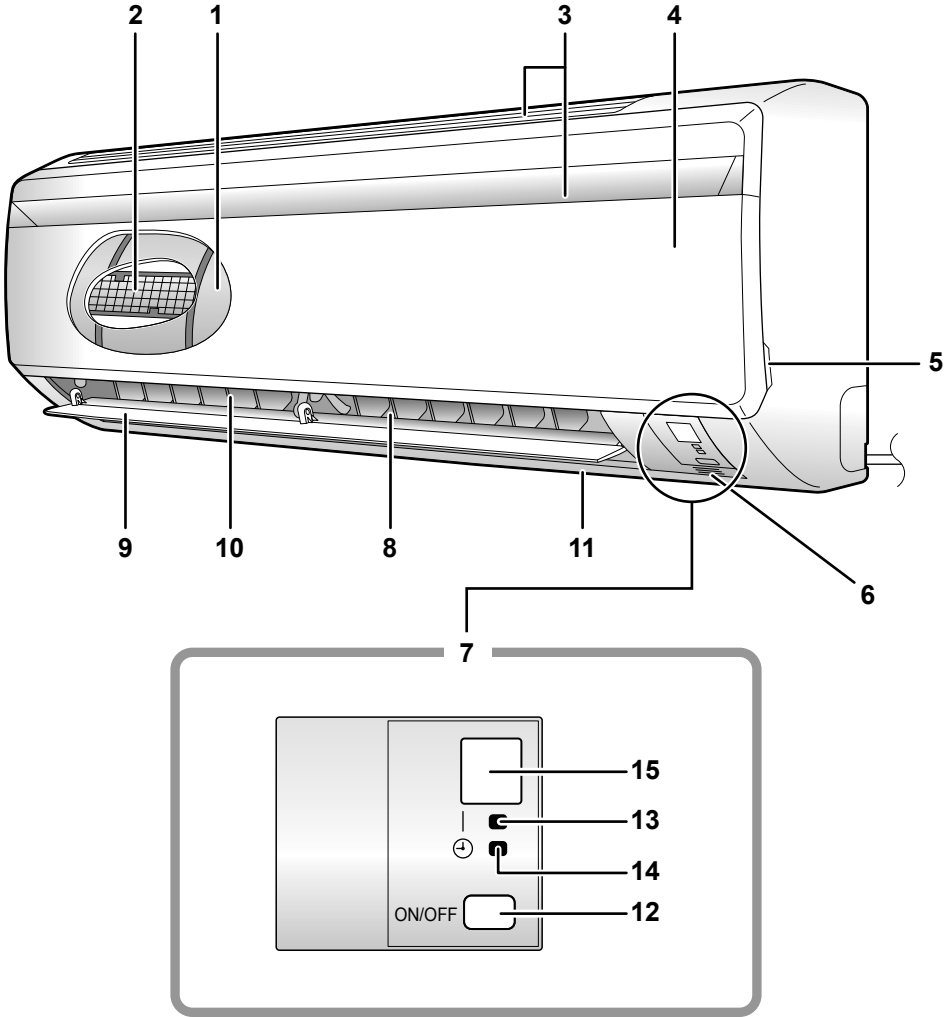

■ Наружный блок

- Наружный блок по внешнему виду может отличаться от некоторых моделей.

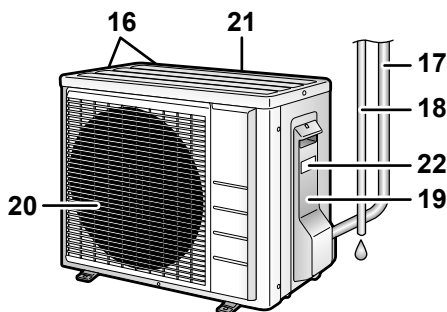

■ Внутренний блок

1. Воздушный фильтр
2. Апатит-титановый фотокаталитический фильтр очистки воздуха:
 - Эти фильтры присоединены к внутренним частям воздушных фильтров.
3. Воздухозаборное отверстие
4. Передняя панель
5. Выступ панели
6. Датчик температуры в помещении:
 - Он измеряет температуру воздуха вокруг блока.
7. Дисплей
8. Воздуховыпускное отверстие
9. Створки (горизонтальные лопасти): (стр. 11)
10. Жалюзи (вертикальные лопасти):
 - Жалюзи находятся внутри воздуховыпускного отверстия. (стр. 12)
11. Фирменная табличка модели

12. Переключатель ВКЛ/ВЫКЛ внутреннего блока:

- Для начала эксплуатации нажмите переключатель один раз. Для останова нажмите ее еще раз.
- Режимы работы указаны в приведенной ниже таблице.

Режим	Установка температуры	Скорость воздушного потока
АВТО	25°C	АВТО

- Данный переключатель используется при работе без пульта дистанционного управления.

13. Индикатор РАБОТЫ (зеленый)

14. Индикатор ТАЙМЕРА (желтый): (стр. 16)

15. Приемник сигнала:

- Принимает сигналы с пульта дистанционного управления.
- При получении блоком сигнала будет слышен звуковой сигнал.
 - Начало работы два звуковых сигнала
 - Изменение установок один звуковой сигнал
 - Прекращение работы длинный звуковой сигнал

■ Наружный блок

16. Воздухозаборное отверстие (сзади и сбоку)
17. Трубопровод хладагента и межблочная проводка
18. Дренажный шланг
19. Клемма заземления:
 - Находится внутри данной крышки.
20. Воздуховыпускное отверстие
21. Датчик температуры наружного воздуха (сзади)
22. Фирменная табличка модели

Наименования компонентов

■ Пульт дистанционного управления

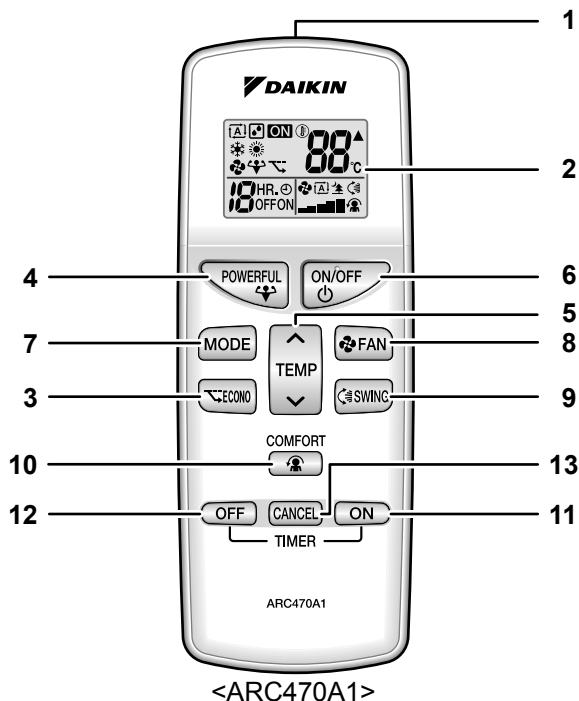

1. Передатчик сигнала:

- Посылает сигналы на внутренний блок.

2. Дисплей (ЖК-дисплей):

- Служит для отображения текущих установок.
(В целях пояснения на данном рисунке индикатор каждого компонента показан во включенном состоянии.)

3. кнопка режима ЭКОНОМ:

Работа в режиме ЭКОНОМ (стр. 15)

4. Кнопка ПОВЫШЕННОЙ МОЩНОСТИ:

Работа в режиме ПОВЫШЕННОЙ МОЩНОСТИ (стр. 14)

5. Кнопка регулировки ТЕМПЕРАТУРЫ:

- Изменение установки температуры.

6. Кнопка ВКЛ/ВЫКЛ:

- Для начала эксплуатации нажмите кнопку один раз.
Для остановки нажмите ее еще раз.

7. Кнопка выбора РЕЖИМА:

- Выбор режима работы.
(АВТО/СУШКА/ОХЛАЖДЕНИЕ/
ОБОГРЕВ/ВЕНТИЛЯТОР) (стр. 9)

8. Кнопка установки ВЕНТИЛЯТОРА:

- Выбор установки скорости воздушного потока.

9. Кнопка ПОВОРОТА:

- Регулировка направления воздушного потока. (стр. 11)

10. Кнопка КОМФОРТНЫЙ ВОЗДУШНЫЙ ПОТОК:

Работа в режиме КОМФОРТНОГО ВОЗДУШНОГО ПОТОКА (стр. 13)

11. Кнопка ТАЙМЕРА ВКЛ: (стр. 17)

12. Кнопка ТАЙМЕРА ВЫКЛ: (стр. 16)

13. Кнопка ОТМЕНЫ ТАЙМЕРА:

- Изменение установки таймера.

Подготовка к работе

■ Для установки батареек

1. Снимите заднюю крышку, переместив и слегка приподняв ее.
2. Установите две сухие батарейки размера AAA.LR03 (щелочные).
3. Поставьте заднюю крышку на место.

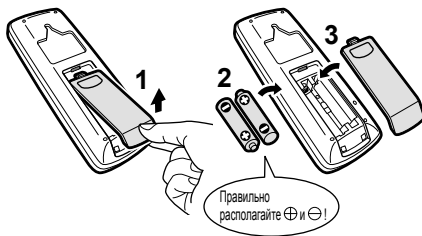

■ Эксплуатация пульта дистанционного управления

- Для использования пульта дистанционного управления направьте передатчик на внутренний блок. Если что-либо (например, штора) препятствует прохождению сигналов между блоком и пультом дистанционного управления, блок не будет работать.
- Не допускайте падения пульта дистанционного управления. Не допускайте его увлажнения.
- Максимальное расстояние для связи составляет приблизительно 7м.

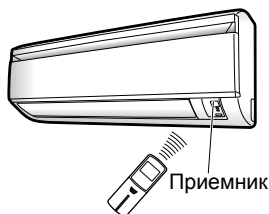

■ Для крепления держателя пульта дистанционного блока управления на стене

1. Выберите такое место, где блок будет в зоне досягаемости сигналов.
2. Закрепите держатель на стене, колонне или в аналогичном месте при помощи винтов, которые необходимо приобрести на месте.
3. Установите пульт дистанционного управления в держатель пульта дистанционного управления.



ПРИМЕЧАНИЕ

■ Примечания относительно использования батареек

- Устанавливаемые батарейки должны быть того же типа, что и заменяемые батарейки, при этом допускается только одновременная замена обеих старых батареек.
- Если система не эксплуатируется в течение длительного времени, извлеките из нее батарейки.
- Срок службы батареек составляет приблизительно 1 год. Однако в случае потускнения дисплея пульта дистанционного управления и ухудшения дистанционного управления в течение года, необходимо заменить обе батарейки на новые батарейки размера AAA.LR03 (щелочные).
- Прилагаемые батарейки предназначены для начального периода эксплуатации системы. Срок использования батареек может сократиться в зависимости от даты изготовления кондиционера.

■ Примечания относительно использования пульта дистанционного управления

- Никогда не подвергайте пульт дистанционного управления воздействию прямых солнечных лучей.
- Пыль на передатчике или приемнике сигналов приводит к ухудшению чувствительности. Вытрите пыль мягкой тканью.
- Прием сигналов может быть нарушен находящимися в помещении люминесцентными лампами с электронным запуском (например, лампами инверторного типа). В таком случае необходимо проконсультироваться с продавцом.
- Если сигналы пульта дистанционного управления по ошибке вызывают срабатывание другого электроприбора, переместите его в другое место либо проконсультируйтесь у продавца.

Подготовка к работе

■ Включите выключатель

- После включения питания створка внутреннего блока открывается и закрывается один раз для установки исходного положения.

ПРИМЕЧАНИЕ

■ Указания по экономии электроэнергии

- Необходимо позаботиться, чтобы помещение не охлаждалось (обогревалось) слишком сильно.

Поддержание установки температуры на умеренном уровне способствует экономии электроэнергии.

- Закрывайте окна шторами или с помощью жалюзи. Преграда солнечному свету и поступающему снаружи воздуху увеличивает эффект охлаждения (обогрева).
- Засорение воздушных фильтров приводит к снижению эффективности работы и увеличению потерь энергии. Их необходимо очищать примерно раз в 2 недели.

Рекомендуемая установка температуры
--

Для охлаждения: 26-28°C

Для обогрева: 20-24°C

■ Пожалуйста, обратите внимание

- Кондиционер всегда потребляет 15-35 Вт электроэнергии, даже если он не работает. Даже если наружный блок не функционирует, он потребляет 1-10 Вт электроэнергии для обеспечения работы его электрических компонентов.
В режиме ожидания с экономией электроэнергии: около 2 Вт.
Во время предварительного прогрева компрессора наружный блок потребляет около 35 Вт.
- Если предполагается, что кондиционер не будет использоваться в течение длительного времени, например, весной или осенью, выключите выключатель.
- Эксплуатация кондиционера в следующих условиях.

Режим	Условия эксплуатации	Если во время эксплуатации имеет место продолжительный выход за пределы указанной области
ОХЛАЖДЕНИЕ	Температура наружного воздуха: от 10-46°C Температура в помещении: от 18-32°C Влажность в помещении: макс. 80%	<ul style="list-style-type: none">• Возможно срабатывание предохранительного устройства для останова работы.• Возможна конденсация влаги во внутреннем блоке с просачиванием наружу.
ОБОГРЕВ	Температура наружного воздуха: от -15-24°C Температура в помещении: от 10-30°C	<ul style="list-style-type: none">• Возможно срабатывание предохранительного устройства для останова работы.
СУШКА	Температура наружного воздуха: от 10-46°C Температура в помещении: от 18-32°C Влажность в помещении: макс. 80%	<ul style="list-style-type: none">• Возможно срабатывание предохранительного устройства для останова работы.• Возможна конденсация влаги во внутреннем блоке с просачиванием наружу.

- Эксплуатация за пределами данных значений влажности или температуры может привести к срабатыванию предохранительного устройства, блокирующего систему.

Работа в режиме АВТО · СУШКИ · ОХЛАЖДЕНИЯ · ОБОГРЕВА · ВЕНТИЛЯТОРА

Кондиционер работает в выбираемом пользователем режиме. При следующем включении кондиционер запускается с последнего установленного режима работы.

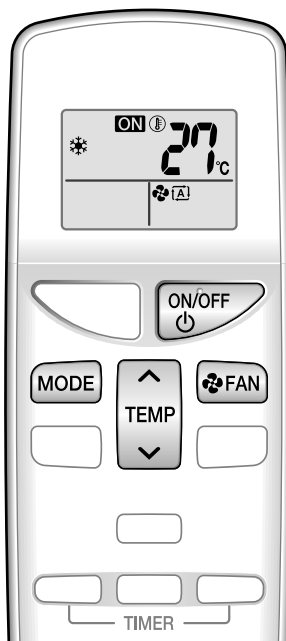

■ Для начала эксплуатации

1. Нажмите кнопку и выберите режим работы.

- При каждом нажатии кнопки выполняется переход к следующему по счету режиму в указанной последовательности.



2. Нажмите кнопку .

- На ЖК-дисплее отобразится индикация " **ON** ".
- Загорается индикатор РАБОТЫ.

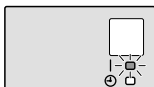

■ Для прекращения работы

3. Нажмите кнопку еще раз.

- Индикация " **ON** " исчезает с ЖК-дисплея.
- После этого индикатор РАБОТЫ гаснет.

■ Для изменения установки температуры

4. Нажмите кнопку .

Работа в режиме АВТО, ОХЛАЖДЕНИЯ или ОБОГРЕВА	Работа в режиме СУШКИ или ВЕНТИЛЯТОРА
Нажимайте кнопку  для повышения температуры, а кнопку  для понижения температуры.	Установка температуры не изменяется.
Установите температуру по своему выбору. 	

Работа в режиме АВТО · СУШКИ · ОХЛАЖДЕНИЯ · ОБОГРЕВА · ВЕНТИЛЯТОРА

■ Для изменения установки скорости воздушного потока

5. Нажмите кнопку  .

Работа в режиме АВТО, ОХЛАЖДЕНИЯ, ОБОГРЕВА или ВЕНТИЛЯТОРА	Работа в режиме СУШКИ
Доступно 5 уровней установки скорости воздушного потока от “=” до “■” и  и дополнительно “A” и “  ”.	Установка скорости воздушного потока не изменяется.

- Тихий режим работы внутреннего блока
Если для скорости воздушного потока выбирается значение “”, шум внутреннего блока снижается. Используйте данный режим, если хотите снизить шум.

ПРИМЕЧАНИЕ

■ Примечания по работе в режиме ОБОГРЕВА

- Поскольку данный кондиционер обогревает помещение путем переноса тепла из наружного воздуха в помещение, нагревательная способность понижается вместе с понижением температуры наружного воздуха. При недостаточном эффекте обогрева рекомендуется использовать кондиционер вместе с другим нагревательным прибором.
- В системе с тепловым насосом помещение обогревается благодаря циркуляции воздуха в пределах всего помещения. После запуска операции ОБОГРЕВА требуется некоторое время, чтобы в помещении стало теплее.
- В процессе ОБОГРЕВА возможно образование инея на наружном блоке, приводящее к понижению нагревательной способности. В этом случае система переключается на операцию размораживания с целью удаления инея.
- Во время операции размораживания отсутствует выход горячего воздуха из внутреннего блока.
- Во время режима размораживания может быть слышно дребезжание, однако это не означает, что в кондиционере имеется неисправность.

■ Примечание по режиму ОХЛАЖДЕНИЯ

- Этот кондиционер охлаждает помещение путем вывода тепла наружу помещения. Поэтому охлаждающая способность кондиционера может снижаться при высокой температуре наружного воздуха.

■ Примечание по режиму СУШКИ

- Имеется компьютерная микросхема, назначение которой заключается в понижении влажности в помещении при одновременном поддержании максимально высокой температуры. Она автоматически регулирует температуру и скорость воздушного потока, вследствие чего ручная регулировка этих функций не представляется возможной.

■ Примечания по работе в режиме АВТО

- В режиме АВТО система выбирает соответствующий режим работы (ОХЛАЖДЕНИЕ или ОБОГРЕВ) в зависимости от температуры в помещении и температуры наружного воздуха и запускается.
- Система автоматически корректирует выбор с заданной периодичностью с целью поддержания температуры в помещении на заданном пользователем уровне.

■ Примечание по режиму ВЕНТИЛЯТОРА

- Этот режим применим только для вентилятора.

■ Примечание по установке скорости воздушного потока

- На пониженных скоростях воздушного потока ослабляется также эффект охлаждения (обогрева).

Регулировка направления воздушного потока

Для повышения комфортности среды можно регулировать направление воздушного потока.

■ Для включения автоматического качания

Направление воздушного потока вверх и вниз

Нажмите кнопку  .

- На ЖК-дисплее отобразится индикация "  ".
- Створки (горизонтальные лопасти) начнут покачиваться.

■ Для установки створки в нужное положение

- Эта функция доступна, когда створка находится в режиме автоматического качания.

Нажмите  , когда створка достигнет необходимого положения.

- Движение створки прекратится.
- Индикация "  " исчезнет с ЖК-дисплея.



Регулировка направления воздушного потока

■ Регулировка жалюзи (вертикальные лопасти)

Удерживайте ручку и двигайте жалюзи.

(Ручка находится на левосторонней и правосторонней лопастях.)

• Если блок установлен в углу комнаты, жалюзи должны быть направлены в сторону от стены.

Если их направить на стену, стена будет перекрывать воздушный поток, тем самым понижая эффект охлаждения (или обогрева).

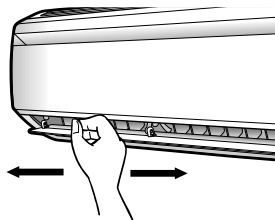

⚠ ПРЕДОСТЕРЕЖЕНИЕ

- Для регулировки угла поворота створок всегда используйте пульт дистанционного управления. Если вы попытаетесь с усилием вручную перемещать створки и жалюзи во время их поворачивания, то возможна поломка механизма.
- При регулировке раскрытия жалюзи соблюдайте осторожность. Внутри воздуховыпускного отверстия вентилятор вращается с высокой скоростью.

ПРИМЕЧАНИЕ

■ Примечания относительно углов створки

- Диапазон поворота створки зависит от режима работы. (См. рисунок.)
- Если кондиционер работает в режиме ОХЛАЖДЕНИЯ или СУШКИ со створками, остановленными в направлении вниз, створки автоматически начнут работать примерно через час, чтобы предотвратить образование влаги.

Во время работы в режиме СУШКИ или ОХЛАЖДЕНИЯ

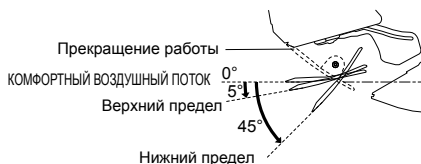

Во время работы в режиме ОБОГРЕВА

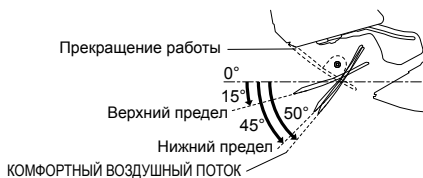

Во время работы в режиме ВЕНТИЛЯТОРА

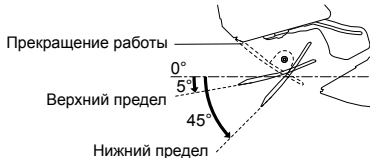

Работа в режиме КОМФОРТНОГО ВОЗДУШНОГО ПОТОКА

Поток воздуха будет направлен вверх во время работы в режиме ОХЛАЖДЕНИЯ и вниз во время работы в режиме ОБОГРЕВА, что позволит обеспечить комфортное движение воздуха, не воздействующее непосредственно на людей.



■ Чтобы начать работу в режиме КОМФОРТНОГО ВОЗДУШНОГО ПОТОКА

1. Нажмите кнопку .

- Положение створки будет изменяться для предотвращения прямого обдувания воздухом присутствующих в помещении лиц.
- На ЖК-дисплее отобразится индикация “”.
- Скорость воздушного потока установлена в положение Авто. ОХЛАЖДЕНИЕ/СУШКА: Створка будет перемещаться вверх. ОБОГРЕВ: Створка будет перемещаться вниз.

■ Чтобы остановить работу в режиме КОМФОРТНОГО ВОЗДУШНОГО ПОТОКА

2. Нажмите кнопку еще раз.

- Створка вернется в положение, в котором она находилась до режима КОМФОРТНОГО ВОЗДУШНОГО ПОТОКА.
- Индикация “” исчезнет с ЖК-дисплея.

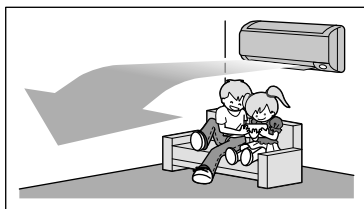

Работа в режиме ОХЛАЖДЕНИЯ

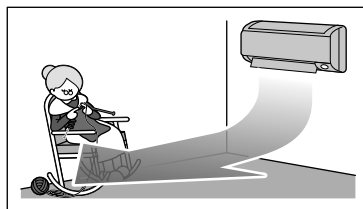

Работа в режиме ОБОГРЕВА

ПРИМЕЧАНИЕ

■ Примечания по режиму КОМФОРТНОГО ВОЗДУШНОГО ПОТОКА

- Положение створки будет изменяться для предотвращения прямого обдувания воздухом присутствующих в помещении лиц.
- Использовать одновременно режим ПОВЫШЕННОЙ МОЩНОСТИ и режим КОМФОРТНОГО ВОЗДУШНОГО ПОТОКА нельзя. Приоритет отдается той функции, кнопка которой была нажата последней.
- Скорость воздушного потока будет переключена в режим Авто. В случае выбора направления воздушного потока вверх и вниз, работа в режиме КОМФОРТНОГО ВОЗДУШНОГО ПОТОКА будет отменена.

Работа в режиме ПОВЫШЕННОЙ МОЩНОСТИ

В режиме ПОВЫШЕННОЙ МОЩНОСТИ эффект охлаждения (обогрева) быстро доводится до максимума в любом режиме работы. Можно обеспечить максимальную производительность.

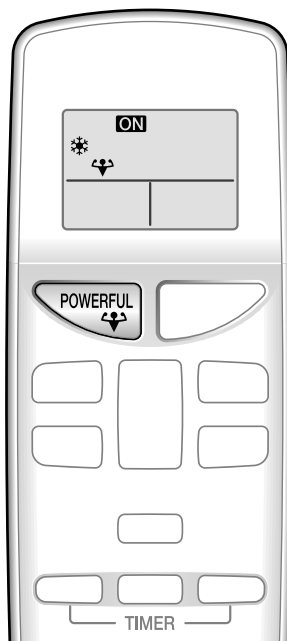

■ Для включения режима ПОВЫШЕННОЙ МОЩНОСТИ

1. Нажмите кнопку



- Работа в режиме ПОВЫШЕННОЙ МОЩНОСТИ завершается за 20 минут. Далее система автоматически возвращается к работе с предыдущими установочными значениями, использованными перед переходом на режим ПОВЫШЕННОЙ МОЩНОСТИ.
- На ЖК-дисплее отобразится индикация “”.

■ Для отмены режима ПОВЫШЕННОЙ МОЩНОСТИ

2. Нажмите кнопку



еще раз.

- Индикация “” исчезнет с ЖК-дисплея.

ПРИМЕЧАНИЕ

■ Примечания по режиму ПОВЫШЕННОЙ МОЩНОСТИ

- При использовании режима ПОВЫШЕННОЙ МОЩНОСТИ утрачивается доступ к некоторым функциям.
- Работа в режим ПОВЫШЕННОЙ МОЩНОСТИ не может использоваться одновременно с режимом ЭКОНОМ или с режимом КОМФОРТНОГО ВОЗДУШНОГО ПОТОКА. Приоритет отдается той функции, кнопка которой была нажата последней.
- Режим ПОВЫШЕННОЙ МОЩНОСТИ можно установить только при работающем блоке.
- Режим ПОВЫШЕННОЙ МОЩНОСТИ не может увеличить мощность кондиционера, если кондиционер уже работает с максимальной мощностью.
- **Во время работы в режиме ОХЛАЖДЕНИЯ, ОБОГРЕВА и АВТО**
Для доведения до максимума эффекта охлаждения (обогрева) необходимо повысить производительность наружного блока и зафиксировать скорость воздушного потока на максимальном уровне.
Установки температуры и воздушного потока не изменяются.
- **Во время работы в режиме СУШКИ**
Установка температуры понижается на 2,5°C и скорость воздушного потока слегка повышается.
- **Во время работы в режиме ВЕНТИЛЯТОРА**
Скорость воздушного потока фиксируется на уровне задаваемого максимума.

Работа в режиме ЭКОНОМ

Работа в режиме ЭКОНОМ представляет собой функцию, обеспечивающую эффективную работу при ограничении максимальной потребляемой мощности. Этот режим полезен в случае работы кондиционера совместно с другими отопительными приборами, чтобы не допустить срабатывания автоматического выключателя.



■ Для включения режима ЭКОНОМ

1. Нажмите кнопку .

• На ЖК-дисплее отобразится индикация “”.

■ Для отмены режима ЭКОНОМ

2. Нажмите кнопку  еще раз.

• Индикация “” исчезает с ЖК-дисплея.

Рабочий ток и потребляемая мощность

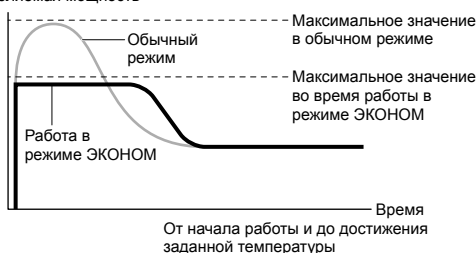

• Диаграмма представлена исключительно в пояснительных целях.

* Максимальный рабочий ток и потребляемая мощность кондиционера во время работы в режиме ЭКОНОМ изменяются при подключении наружного блока.

ПРИМЕЧАНИЕ

■ Примечания по режиму ЭКОНОМ

- Режим ЭКОНОМ можно установить только при работающем блоке.
- Работа в режиме ЭКОНОМ представляет собой функцию, обеспечивающую эффективную работу при ограничении мощности, потребляемой наружным блоком (рабочая частота).
- Работа в режиме ЭКОНОМ осуществляется во время работы в режимах АВТО, ОХЛАЖДЕНИЯ, СУШКИ и ОБОГРЕВА.
- Использовать одновременно режим ПОВЫШЕННОЙ МОЩНОСТИ и режим ЭКОНОМ нельзя. Приоритет отдается той функции, кнопка которой была нажата последней.
- Если уровень потребления энергии уже является низким, включение режима ЭКОНОМ не приведет к его снижению.

Работа в режиме ТАЙМЕРА ВЫКЛ

Функции таймера используются для автоматического включения или выключения кондиционера на ночь или в утренние часы. Можно пользоваться также комбинацией операций ТАЙМЕР ВЫКЛ и ТАЙМЕР ВКЛ.



■ Для использования режима ТАЙМЕРА ВЫКЛ

1. Нажмите кнопку **OFF** .



На ЖК-дисплее отобразится индикация “**HR. OFF**”.

При каждом нажатии кнопки **OFF** устанавливаемое время увеличивается на 1 час.

Время можно установить в диапазоне от 1 до 9 часов.

- Индикатор ТАЙМЕРА загорается.

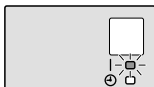

■ Для отмены режима ТАЙМЕРА ВЫКЛ

2. Нажмите кнопку **CANCEL** .

- Индикация “**HR. OFF**” исчезает с ЖК-дисплея.
- Индикатор ТАЙМЕРА погаснет.

ПРИМЕЧАНИЕ

■ Примечание по режиму ТАЙМЕРА

- После настройки ТАЙМЕРА ВКЛ/ВЫКЛ установка времени сохраняется в памяти. Данная установка в памяти будет отменена в случае замены батареек пульта дистанционного управления.

■ НОЧНОЙ режим

- Если установлен режим ТАЙМЕРА ВЫКЛ, кондиционер автоматически корректирует установку температуры (повышает на 0,5°C в режиме ОХЛАЖДЕНИЯ, понижает на 2,0°C в режиме ОБОГРЕВА) для предотвращения избыточного охлаждения (обогрева) по сравнению с комфортным для сна уровнем.

Работа в режиме ТАЙМЕРА ВКЛ

■ Для использования режима ТАЙМЕРА ВКЛ

1. Нажмите кнопку **ON** .



На ЖК-дисплее отобразится индикация “ HR. ON ”.

При каждом нажатии кнопки **ON** устанавливаемое время увеличивается на 1 час.

Время можно установить в диапазоне от 1 до 12 часов.

- Индикатор ТАЙМЕРА загорается.

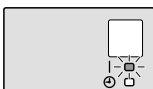

■ Для отмены режима ТАЙМЕРА ВКЛ

2. Нажмите кнопку **CANCEL** .

- Индикация “ HR. ON ” исчезнет с ЖК-дисплея.
- Индикатор ТАЙМЕРА погаснет.

■ Комбинированное использование функций ТАЙМЕРА ВКЛ и ТАЙМЕРА ВЫКЛ

- Ниже приведен пример совместного использования двух таймеров.
- На ЖК-дисплее отобразится индикация “ ON ” и “ OFF ”.

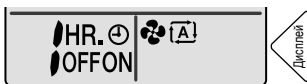

ПРИМЕЧАНИЕ

■ В следующих случаях выполните повторную установку таймера.

- После установки выключателя в выключенное положение.
- После сбоя в электропитании.
- После замены батареек в пульте дистанционного управления.

Уход и очистка



ПРЕДОСТЕРЕЖЕНИЕ Перед началом чистки убедитесь, что работа завершена, и выключите выключатель.

Блоки

■ Комнатный блок и пульт дистанционного управления

1. Протирайте их сухой мягкой тканью.

■ Передняя панель

1. Откройте переднюю панель.

- Возьмите переднюю панель за выступы панели с обеих сторон и откройте ее.



2. Снимите переднюю панель.

- Сдвиньте переднюю панель влево или вправо и потяните ее на себя. Это позволит отсоединить вал передней панели с одной стороны.
- Аналогичным образом отсоедините вал передней панели с другой стороны.

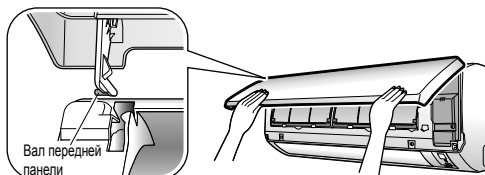

3. Очистите переднюю панель.

- Протрите ее мягкой тканью, смоченной в воде.
- Допускается использование только нейтрального моющего средства.
- Если для промывки панели используется вода, после промывки вытрите ее сухой мягкой тканью и просушите в тени.

4. Прикрепите переднюю панель.

- Совместите вал передней панели слева и справа с пазами и вставьте их до упора.
- Медленно закройте переднюю панель. (Надавите на панель с обеих сторон и по центру.)

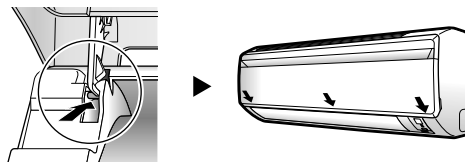

ПРЕДОСТЕРЕЖЕНИЕ

- Не прикасайтесь к металлическим деталям внутреннего блока. Прикосновение к этим деталям может привести к травме.
- При снятии или креплении передней панели пользуйтесь прочной и устойчивой подставкой и внимательно контролируйте предпринимаемые действия.
- При снятии или креплении передней панели надежно придерживайте панель рукой для предотвращения ее падения.
- Для очистки не используйте воду с температурой выше 40°C, бензин, керосин, разбавитель, другие летучие масла, полировочные составы, щетки с жесткой щетиной или какие-либо другие подручные средства.
- После очистки убедитесь в том, что передняя панель плотно закреплена.

Фильтры

1. Вытяните наружу воздушные фильтры.

- Откройте переднюю панель.
- Нажмите немного вверх выступ в центре каждого воздушного фильтра, а затем потяните его вниз.

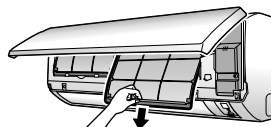

2. Снимите апатит-титановый фотокаталитический фильтр очистки воздуха.

- Возьмите каркас за углубления и расцепите 4 лапки.

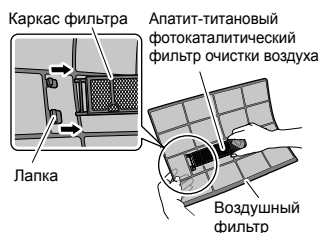

3. Очистите или замените каждый из фильтров.

3-1 Воздушный фильтр

3-1-1 Промойте воздушные фильтры водой или очистите их с помощью пылесоса.

- Если удаление пыли затруднено, промойте фильтры нейтральным моющим средством, разбавленным в теплой воде, а затем просушите их в тени.
- Обязательно извлеките апатит-титановый фотокаталитический фильтр очистки воздуха.
- Рекомендуется выполнять очистку воздушных фильтров через каждые 2 недели.

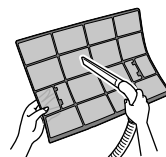

Уход и очистка

3-2 Апатит-титановый фотокаталитический фильтр очистки воздуха

Апатит-титановый фотокаталитический фильтр очистки воздуха можно восстановить путем его промывки водой каждые 6 месяцев. Рекомендуется производить его замену каждые 3 года.

[Техническое обслуживание]

3-2-1 Соберите пыль с помощью пылесоса и замочите в теплой воде или поливайте водой в течение приблизительно 10 – 15 минут при наличии сильного загрязнения.

- Не снимайте фильтр с каркаса при промывке водой.



3-2-2 После промывки встряхните для удаления оставшейся воды и высушите в тени.

- Так как материалом является полиэстер, не скручивайте фильтр при удалении из него воды.

[Замена]

3-2-3 Снимите выступы на каркасе фильтра и вставьте новый фильтр.

- Не выбрасывайте каркас фильтра. Используйте повторно каркас фильтра после замены апатит-титанового фотокаталитического фильтра очистки воздуха.
- Выбросьте старый фильтр в несгораемые отходы.

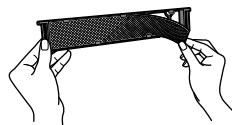

4. Установите на место воздушный фильтр и апатит-титановый фотокаталитический фильтр очистки воздуха и закройте переднюю панель.

- Вставьте лапки фильтров за пазы передней панели. Медленно закройте переднюю панель и нажмите на панель в 3 точках. (По одной на каждой боковой стороне и одна посередине.)

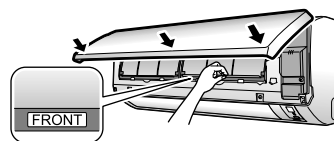

ПРИМЕЧАНИЕ

- Работа с загрязненными фильтрами:

- (1) Невозможность дезодорирования воздуха.
- (2) невозможность очистки воздуха.
- (3) в результате возникает ухудшение обогрева или охлаждения.
- (4) возможное появление запаха.

- Чтобы заказать апатит-титановый фотокаталитический фильтр очистки воздуха, обратитесь в сервисный центр, в котором Вы приобрели кондиционер.
- Выбросьте старый фильтр в несгораемые отходы.

Пункт	№ компонента
Апатит-титановые фотокаталитические фильтры очистки воздуха (без каркаса) 1 набор	KAF970A46

Проверить

Убедитесь в том, что основание, подставка и другая арматура наружного блока не повреждены и не содержат следов коррозии.



Убедитесь в отсутствии препятствий свободному прохождению воздуха через воздухозаборное отверстие и воздуховыпускное отверстие внутреннего и наружного блоков.

Проконтролируйте равномерность дренажного потока из дренажного шланга при работе в режимах ОХЛАЖДЕНИЯ или СУШКИ.

- Отсутствие дренажных вод может свидетельствовать о вытекании воды из внутреннего блока. В этом случае прекратите работу и проконсультируйтесь в центре сервисного обслуживания.

■ Перед длительным перерывом в эксплуатации

1. В удобное время установите режим только ВЕНТИЛЯТОР на несколько часов для просушки устройства изнутри.

- Нажмите кнопку  и выберите режим работы ВЕНТИЛЯТОР.
- Нажмите кнопку  и начните работу.

2. После остановки работы, отключите выключатель комнатного кондиционера.

3. Очистите воздушные фильтры и установите их на место.

4. Извлеките батарейки из пульта дистанционного управления.

Рекомендуется периодическое техническое обслуживание.

В определенных условиях эксплуатации несколько сезонов работы могут привести к загрязнению внутренних частей кондиционера, что вызывает ухудшение функционирования. Рекомендуется наряду с регулярной очисткой устройства самим пользователем привлекать специалиста для периодического технического обслуживания. За помощью специалиста по техобслуживанию обратитесь в сервисный центр по месту приобретения кондиционера. Затраты на техническое обслуживание оплачиваются пользователем.

Важная информация об используемом хладагенте.

Данное изделие содержит имеющие парниковый эффект фторированные газы, на которые распространяется действие Киотского протокола.

Марка хладагента: **R410A**

Величина ПГП⁽¹⁾: **1975**

⁽¹⁾ ПГП = потенциал глобального потепления

В соответствии с общеевропейским или местным законодательством может быть необходима периодическая проверка на наличие утечек хладагента. За более подробной информацией обращайтесь к своему местному дилеру.

Поиск и устранение неисправностей

Меры по поиску и устранению неисправностей делятся на следующие два типа по способу устранения. Предпринимите соответствующие меры в зависимости от возможной неисправности.



Не является неисправностью

- В данных случаях нет нарушений в работе. Это не препятствует продолжению работы.



Проверить

- Перед вызовом специалиста по ремонту, пожалуйста, продублируйте проверку.

Створки не начинают качаться сразу же.

- Кондиционер выполняет регулировку положения створок. Движение створок скоро начнется.



Работа в режиме ОБОГРЕВА внезапно прекращается, и слышен звук, похожий на течение воды.

- Система удаляет обледенение с наружного блока. Режим ОБОГРЕВА начинается после удаления обледенения с наружного блока. Необходимо подождать около 4 – 12 минут.



Операция запускается с заметной задержкой.

- При нажатии кнопки “ON/OFF” вскоре после останова операции.
- При повторном выборе режима.
- Это имеет целью защиту кондиционера. Необходимо подождать около 3 минут.



Слышен звук.

■ Звук, похожий на течение воды

- Этот звук возникает из-за течения хладагента внутри кондиционера.
- Это звук перекачивания воды внутри кондиционера, который слышен во время откачки воды из кондиционера при выполнении охлаждения или сушки.
- Когда работают внутренние блоки в других помещениях, хладагент будет протекать внутри кондиционера даже в том случае, если он не работает.

■ Шипение

- Этот звук возникает во время переключения потока хладагента внутри кондиционера.

■ Дребезжание

- Этот звук возникает, когда кондиционер немного расширяется или сжимается в результате изменения температуры.

■ Щелчок во время работы или в режиме холостого хода

- Этот звук появляется во время работы клапанов управления хладагентом или электрических компонентов.

■ Хлопок

- Этот звук слышится изнутри кондиционера, когда срабатывает вытяжной вентилятор при закрытых дверях в помещении. Откройте окно и выключите вытяжной вентилятор.



Из наружного блока вытекает вода или выпускается пар.

■ Во время работы в режиме **ОБОГРЕВА**

- Образовавшийся на наружном блоке иней превращается в воду или пар в процессе размораживания кондиционера.

■ Во время работы в режиме **ОХЛАЖДЕНИЯ** или **СУШКИ**

- Содержащаяся в воздухе влага конденсируется в воду на охлажденной поверхности труб наружного блока и просачивается наружу.



Кондиционер не работает. (Не горит индикатор РАБОТЫ.)

- Не установлен ли выключатель в выключенное положение или не перегорел ли предохранитель?
- Нет ли перебоя в питании?
- Имеются ли батарейки в пульте дистанционного управления?
- Правильна ли установка таймера?



Выпуск потока горячего воздуха начинается не сразу после начала работы в режиме **ОБОГРЕВА**.

- Кондиционер прогревается. Необходимо подождать около 1 – 4 минут. (Система рассчитана на начальный выпуск воздуха лишь по достижении определенной температуры.)



Работа внезапно прерывается. (Мигает индикатор РАБОТЫ.)

- Не загрязнены ли воздушные фильтры? Очистите воздушные фильтры.
- Возможно наличие препятствий потоку воздуха через воздухозаборное отверстие или воздуховыпускное отверстие наружного и внутреннего блоков.
- Установите выключатель в выключенное положение и устраните все препятствия. Затем снова включите его и попытайтесь управлять кондиционером с помощью пульта дистанционного управления. Если индикатор будет продолжать мигать, обратитесь в сервисный центр, в котором Вы приобрели кондиционер.



Работа внезапно прерывается. (Индикатор РАБОТЫ горит.)

- С целью защиты системы предусмотрен останов кондиционера при внезапных сильных колебаниях напряжения. Работа автоматически возобновляется по истечении примерно 3 минут.



От внутреннего блока исходит туман.

- Это происходит, если воздух в помещении превращается в туман под воздействием холодного потока воздуха во время работы в режиме **ОХЛАЖДЕНИЯ**.
- Это происходит из-за того, что воздух в помещении охлаждается теплообменником и превращается в туман в ходе размораживания.



Поиск и устранение неисправностей

Недостаточный эффект охлаждения (обогрева).

- Не загрязнены ли воздушные фильтры?
- Возможно наличие препятствий потоку воздуха через воздухозаборное отверстие или воздуховыпускное отверстие наружного и внутреннего блоков.
- Соответствующая ли установка температуры?
- Закрыты ли окна и двери?
- Соответствующая ли установка скорости и направления воздушного потока?



Пульт дистанционного управления не работает надлежащим образом.

- На дисплее не отображаются сигналы пульта дистанционного управления.
- Низкая чувствительность пульта дистанционного управления.
- Дисплей затемнен или имеет низкую контрастность.
- Дисплей не реагирует на команды.
- Батарейки разряжаются и пульт дистанционного управления работает с перебоями. Замените все батарейки на новые батарейки размера AAA.LR03 (щелочные). Подробные сведения приведены в разделе для установки батареек данного руководства. (стр. 7)



От внутреннего блока исходит запах.

- Это происходит при поглощении блоком имеющихся в помещении запахов от мебели, сигарет и других предметов и испускании их вместе с потоком воздуха. (В этом случае рекомендуется квалифицированная промывка внутреннего блока. Обратитесь за помощью в сервисный центр по месту приобретения кондиционера.)



Вентилятор наружного блока вращается при неработающем кондиционере.

■ После остановки работы

- Вентилятор наружного блока продолжает вращаться еще в течение 60 секунд для защиты системы.

■ При неработающем кондиционере

- При очень высокой температуре наружного воздуха вентилятор наружного блока начинает вращаться с целью защиты системы.



Во время работы нарушается нормальное функционирование.

- Нарушение работы кондиционера может быть вызвано грозowymi разрядами или радиоволнами. Выключите выключатель, затем снова включите его и попытайтесь управлять кондиционером с помощью пульта дистанционного управления.



Немедленно обратитесь в сервисный центр.



ПРЕДУПРЕЖДЕНИЕ

- При возникновении аномальной ситуации (например, при появлении запаха гари), прекратите работу и выключите выключатель. Продолжение работы в аномальной ситуации может привести к неисправностям, поражению электрическим током или пожару. Обратитесь за помощью в сервисный центр по месту приобретения кондиционера.
- Не пытайтесь самостоятельно отремонтировать или модифицировать кондиционер. Неправильное выполнение работы может привести к поражению электрическим током или возгоранию. Обратитесь за помощью в сервисный центр по месту приобретения кондиционера.

При возникновении любого из следующих симптомов немедленно обратитесь в сервисный центр.

- Шнур питания сильно нагрет или поврежден.
- Во время работы слышен посторонний звук.
- Работа часто прерывается срабатыванием предохранительного выключателя, плавкого предохранителя или прерывателя утечки на землю.
- Часто нарушается функционирование переключателя или кнопки.
- Имеется запах от горения.
- Из внутреннего блока вытекает вода.



Установите выключатель в выключенное положение и обратитесь в сервисный центр.

- После сбоя в электропитании Кондиционер автоматически возобновляет работу примерно через 3 минуты. Следует подождать некоторое время.

- Грозовой разряд Если поблизости действуют гроззовые разряды с возможным поражающим эффектом, прекратите работу и установите выключатель в выключенное положение для защиты системы.

Утилизация отходов



Ваше изделие и батарейки, входящие в комплектацию пульта, помечены этим символом. Этот символ означает, что электрические и электронные изделия, а также батарейки, не следует смешивать с несортированным бытовым мусором. На батарейках под указанным символом иногда отпечатан химический знак, который означает, что в батарейках содержится тяжелый металл выше определенной концентрации. Встречающиеся химические знаки:

- Pb: свинец (>0,004%)

Не пытайтесь демонтировать систему самостоятельно: демонтаж изделия, удаление холодильного агента, масла и других частей должны проводиться квалифицированным специалистом в соответствии с местным и общегосударственным законодательством. Агрегаты и отработанные батарейки необходимо сдавать на специальную перерабатывающую станцию для утилизации, переработки и вторичного использования. Обеспечивая надлежащую утилизацию, вы способствуете предотвращению отрицательных последствий для окружающей среды и здоровья людей. За более подробной информацией обращайтесь к монтажнику или в местные компетентные органы.

Поиск и устранение неисправностей

Диагностика неисправностей.

Диагностика неисправностей с помощью пульта дистанционного управления

Пульт дистанционного управления может получать код соответствующей ошибки с внутреннего блока.

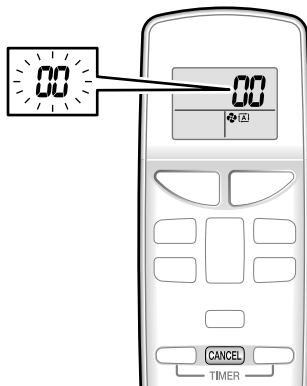

1. Если кнопку **CANCEL** удерживать нажатой в течение 5 секунд, в секции индикации температуры начнет мигать индикация “00”.
2. Несколько раз нажмите кнопку **CANCEL**, пока не прозвучит непрерывный звуковой сигнал.

- Индикация кода меняется согласно приведенной ниже таблице и сопровождается длинным звуковым сигналом в качестве уведомления.

	КОД	ЗНАЧЕНИЕ
СИСТЕМА	00	НОРМАЛЬНОЕ СОСТОЯНИЕ
	UA	НЕПРАВИЛЬНАЯ КОМБИНАЦИЯ ВНУТРЕННЕГО БЛОКА И НАРУЖНОГО БЛОКА
	U0	НЕХВАТКА ХЛАДАГЕНТА
	U2	ПОНИЖЕННОЕ ИЛИ ПОВЫШЕННОЕ НАПРЯЖЕНИЕ В СЕТИ
	U4	НАРУШЕНИЕ ПЕРЕДАЧИ (МЕЖДУ ВНУТРЕННИМ И НАРУЖНЫМ БЛОКАМИ)
ВНУТРЕННИЙ БЛОК	A1	ДЕФЕКТ ПЕЧАТНОЙ ПЛАТЫ ВНУТРЕННЕГО БЛОКА
	A5	РЕГУЛЯТОР ВЫСОКОГО ДАВЛЕНИЯ ИЛИ ПРОТИВООБЛЕДЕНИТЕЛЬНОЕ УСТРОЙСТВО
	A6	НЕИСПРАВНОСТЬ ДВИГАТЕЛЯ ВЕНТИЛЯТОРА
	C4	НЕИСПРАВНОСТЬ ДАТЧИКА ТЕМПЕРАТУРЫ ТЕПЛООБМЕННИКА
	C9	НЕИСПРАВНОСТЬ ДАТЧИКА ТЕМПЕРАТУРЫ ВСАСЫВАЕМОГО ВОЗДУХА
НАРУЖНЫЙ БЛОК	EA	ОШИБКА ПЕРЕКЛЮЧАТЕЛЯ ОХЛАЖДЕНИЯ-ОБОГРЕВА
	E1	НЕИСПРАВНОСТЬ ПЕЧАТНОЙ ПЛАТЫ
	E5	ПЕРЕГРУЗКА ПРИ ЗАПУСКЕ
	E6	ОШИБКА ПРИ ЗАПУСКЕ КОМПРЕССОРА
	E7	НЕИСПРАВНОСТЬ ДВИГАТЕЛЯ ВЕНТИЛЯТОРА ПОСТОЯННОГО ТОКА
	E8	ПЕРЕГРУЗКА ПО ТОКУ НА ВХОДЕ
	F3	РЕГУЛИРОВКА ВЫСОКОЙ ТЕМПЕРАТУРЫ ВЫПУСКНОЙ ТРУБЫ
	F6	РЕГУЛЯТОР ВЫСОКОГО ДАВЛЕНИЯ (ПРИ ОХЛАЖДЕНИИ)
	H0	НЕИСПРАВНОСТЬ ДАТЧИКА
	H6	ОСТАНОВ РАБОТЫ ПО ПРИЧИНЕ НЕПРАВИЛЬНОГО ПОЛОЖЕНИЯ ДАТЧИКА ОБНАРУЖЕНИЯ
	H8	НЕИСПРАВНОСТЬ ДАТЧИКА ПОСТОЯННОГО ТОКА
	H9	НЕИСПРАВНОСТЬ ДАТЧИКА ТЕМПЕРАТУРЫ ВСАСЫВАЕМОГО ВОЗДУХА
	J3	НЕИСПРАВНОСТЬ ДАТЧИКА ТЕМПЕРАТУРЫ ВЫПУСКНОЙ ТРУБЫ
	J6	НЕИСПРАВНОСТЬ ДАТЧИКА ТЕМПЕРАТУРЫ ТЕПЛООБМЕННИКА
	L3	НЕИСПРАВНОСТЬ НАГРЕВА ЭЛЕКТРИЧЕСКИХ КОМПОНЕНТОВ
	L4	ВЫСОКАЯ ТЕМПЕРАТУРА НА ТЕПЛОТВОДЕ ИНВЕРТОРНОЙ СХЕМЫ
	L5	ПЕРЕГРУЗКА ПО ТОКУ НА ВЫХОДЕ
P4	НЕИСПРАВНОСТЬ ДАТЧИКА ТЕМПЕРАТУРЫ ТЕПЛОТВОДА ИНВЕРТОРНОЙ СХЕМЫ	

ПРИМЕЧАНИЕ

- Короткий звуковой сигнал и 2 звуковых сигнала подряд указывают на несоответствие кодов.
- Для отмены индикации кода удерживайте нажатой кнопку **CANCEL** в течение 5 секунд. Индикация кода также самостоятельно отключится в том случае, если кнопка не нажималась в течение 1 минуты.

DAIKIN INDUSTRIES, LTD.

Head office:
Umeda Center Bldg., 2-4-12, Nakazaki-Nishi,
Kita-ku, Osaka, 530-8323 Japan

Tokyo office:
JR Shinagawa East Bldg., 2-18-1, Konan,
Minato-ku, Tokyo, 108-0075 Japan
http://www.daikin.com/global_ac/

DAIKIN EUROPE NV

Zandvoordestraat 300, B-8400 Oostende, Belgium



Two-dimensional bar code is a code
for manufacturing.

66162642 3P272441-5A M10B104A (1101) HT