

DAIKIN



INSTALLATION MANUAL

R410A Split Series



Руководство по монтажу
Сплит-система. R410A

Русский

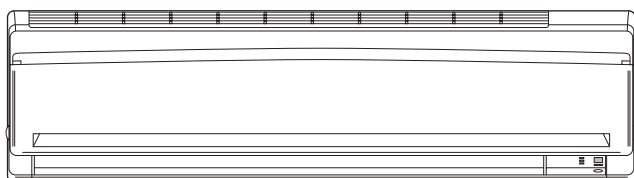

Models

FTXS50FVMA

FTXS60FVMA

FTKS50FVM

FTKS60FVM

КОНДИЦИОНЕР DAIKIN



РУКОВОДСТВО ПО МОНТАЖУ

Нанесенный на поверхности штриховой код является производственным кодом



Меры по обеспечению безопасности

- Для правильного проведения монтажа внимательно изучите приведенные ниже меры предосторожности.
- В данном руководстве меры предосторожности подразделяются на ПРЕДУПРЕЖДЕНИЯ и ПРЕДОСТЕРЕЖЕНИЯ.





Соблюдайте все указанные меры предосторожности: они очень важны для обеспечения безопасности.



 ПРЕДУПРЕЖДЕНИЕ.	Несоблюдение любого из ПРЕДУПРЕЖДЕНИЙ может привести к таким серьезным последствиям, как тяжелые травмы или гибель людей.
 ПРЕДОСТЕРЕЖЕНИЕ.	Несоблюдение любого из ПРЕДОСТЕРЕЖЕНИЙ может привести к серьезным последствиям в некоторых случаях.

- В данном руководстве используются следующие символы техники безопасности:

 Внимательно соблюдайте инструкции.	 Проверьте наличие заземления.	 Запрещается.
---	---	--

- По завершении монтажных работ проверьте правильность их выполнения. Дайте пользователю соответствующие инструкции по использованию и очистке блока согласно руководству по эксплуатации.

 ПРЕДУПРЕЖДЕНИЕ	
<ul style="list-style-type: none"> • Монтаж кондиционера должен выполняться представителями дилера или специалистами в этой области. Нарушение правил монтажа может привести к утечке воды, поражению электрическим током или стать причиной пожара. • Монтаж кондиционера следует выполнять согласно инструкциям, приведенным в данном руководстве. • Неправильный монтаж может привести к утечке воды, поражению электрическим током или пожару. • Удостоверьтесь в том, что при монтаже используются детали из комплекта поставки или специализированные установочные элементы. Использование других компонентов чревато возможностью ухудшения работы, утечек воды, поражения электрическим током или возникновения пожара. • Устанавливайте кондиционер на прочном основании, способном выдержать вес блока. Неподходящее основание или неполное выполнение всех работ по монтажу может привести к травмам при падении блока с места крепления. • Монтаж электропроводки следует выполнять согласно руководству по монтажу и с соблюдением действующих государственных стандартов и нормативов по проведению электромонтажных работ. Недостаточная компетентность или незавершенность монтажа проводки могут привести к поражению электрическим током или возникновению пожара. • Следите за тем, чтобы использовалась отдельная цепь питания. Ни в коем случае не пользуйтесь источником питания, обслуживающим параллельно и другое электрическое оборудование. • Для электрической проводки используйте кабель, длина которого достаточна для покрытия всего расстояния без наращиваний. Не пользуйтесь удлинителями. Не подключайте к источнику питания другие нагрузки, пользуйтесь отдельной цепью питания. (Несоблюдение данного правила может привести к перегреву, удару электрическим током или пожару.) Электрические провода для подключения наружного блока должны иметь полихлорвиниловую изоляцию или изоляцию более высокого класса. • Для электрических соединений между внутренним и наружным блоками используйте провода указанных типов. При монтаже проводки к наружному блоку длина проводов после обрезания в каждой точке подсоединения должна быть не менее чем на 3 мм больше. Надежно закрепляйте соединительные провода, чтобы на их контактные выводы не воздействовали никакие внешние механические напряжения. Неадекватные соединения и плохой контакт могут привести к перегреву клемм или к пожару. • После подключения соединительных проводов и проводов питания расправьте кабели таким образом, чтобы они не создавали ненужного давления на крышки или панели электрических блоков. Закройте провода крышками. Неплотное закрытие крышки может привести к перегреву клемм, поражению электрическим током или явиться причиной пожара. Когда электрические устройства соединены по схеме «звезда», при повреждении источника энергоснабжения, во избежание опасности поражения электрическим током, его замену должен произвести представитель изготовителя или другой специалист с равноценным сертификатом. • При установке или изменении местоположения системы, удостоверьтесь в наличии в холодильном контуре хладагента нужного типа (R410A), соответствующего техническим требованиям, и отсутствии других составляющих, например, воздуха. (Наличие воздуха или других посторонних веществ в контуре хладагента может стать причиной нерасчетного повышения давления или повреждения оборудования, что может привести к получению травмы). • Высота установки оборудования от пола должна быть не менее 1,8 м. • Если во время монтажа произойдет утечка хладагента, проветрите помещение. (Под воздействием пламени хладагент выделяет ядовитый газ.) • По окончании всех монтажных работ убедитесь в отсутствии утечек хладагента. (Под воздействием пламени хладагент выделяет ядовитый газ.) • При откачивании, отключите компрессор перед снятием трубопровода хладагента. Если компрессор все еще работает, а при откачке запорный клапан находится в открытом положении, то при демонтаже трубопровода хладагента в него попадет воздух, что приведет к ненормальному давлению в холодильном контуре, в результате чего может произойти поломка или даже получена травма. • При установке, перед запуском компрессора надежно закрепите трубопровод хладагента. Если компрессор не подсоединен, а при откачке открыт запорный клапан, то при включении компрессора внутрь будет засосан воздух, что приведет к ненормальному давлению в холодильном контуре, в результате чего может произойти поломка или даже получена травма. • Проверьте наличие заземления. Не заземляйте блок присоединением к трубе коммунальной сети, к громоотводу или к телефонному заземлению. Неправильное заземление может привести к поражению электрическим током или пожару. Сильные броски тока от молнии или от других источников могут привести к повреждению кондиционера. • Обязательно установите устройство защитного отключения (УЗО) при утечке на землю. Отсутствие УЗО может стать причиной поражения электрическим током или пожара. 	  

 ПРЕДОСТЕРЕЖЕНИЕ	
<ul style="list-style-type: none"> • Не устанавливайте кондиционер в местах, где существует опасность утечки легко воспламеняющегося газа. Если газ вытекает и накапливается около блока, это может привести к пожару. • Монтаж дренажного трубопровода проводите согласно инструкциям данного руководства. Нарушение правил установки дренажного трубопровода может привести к затоплению. • Замечание по монтажу наружного блока. (Только для моделей с тепловым насосом). В холодной зоне, где температура наружного воздуха ниже или близка к точке замерзания в течение нескольких дней, дренажный канал наружного блока может замерзнуть. В этом случае, для защиты дренажного канала блока от замерзания рекомендуется установить электрический нагреватель. Для этой цели мы рекомендуем обратиться в организацию, занимающуюся сервисным обслуживанием. • Затягивайте раструбную гайку согласно рекомендациям, например, с помощью динамометрического ключа. Если затянуть гайку слишком сильно, то в результате длительной эксплуатации может возникнуть трещина, которая вызовет утечку хладагента. 	

Принадлежности

А) Монтажная пластина	1	Д) Беспроводный пульт дистанционного управления	1	Н) Крепежные винты (M4x12L) внутреннего блока	2
Б) Крепежные винты (M4x25L) монтажной пластины	9	Е) Держатель пульта ДУ	1	Ж) Изоляционная лента	1
В) Фотокаталитический титанапатитовый фильтр очистки воздуха	2	З) Крепежные винты (M3x20L) держателя пульта ДУ	2	И) Руководство по эксплуатации	1
		Г) Батарейки на сухих элементах AAA	2	К) Руководство по монтажу	1

Выбор места установки

- Перед принятием решения о месте установки получите согласие пользователя.

1. Внутренний блок.

- Внутренний блок следует устанавливать в месте, где:
 - 1) соблюдаются ограничения по выбору места установки, указанные в разделе «Схема монтажа внутреннего блока»;
 - 2) обеспечивается беспрепятственная подача воздуха по впускному и выпускному каналам;
 - 3) блок не попадает под воздействие прямых солнечных лучей;
 - 4) блок удален от источников тепла или пара;
 - 5) отсутствует источник паров машинного масла (такие испарения могут сократить срок службы внутреннего блока);
 - 6) холодный (теплый) воздух циркулирует по всему объему помещения;
 - 7) блок находится на достаточном расстоянии от люминесцентных ламп с электронным зажиганием (инверторного типа или с быстрым запуском), поскольку их воздействие может неблагоприятно сказаться на дальности действия дистанционного управления;
 - 8) блок находится на удалении не менее одного метра от телевизионного или радиоприемника (блок может создавать помехи изображению или звуку);
 - 9) блок можно установить на рекомендуемой высоте от пола (1,8 м).

2. Беспроводный пульт дистанционного управления.

- 1) Если в помещении имеются люминесцентные лампы, включите их все и определите место (в радиусе 7 метров), в котором обеспечивается хороший прием сигналов пульта дистанционного управления внутренним блоком.

Полезные советы по монтажу

1. Снятие и установка передней панели.

• Порядок снятия

Возьмитесь за выступающие части панели, расположенные справа и слева на главном корпусе, и открывайте панель до полной ее остановки. Сдвиньте переднюю панель в сторону, чтобы освободить вращающийся вал. Затем, чтобы снять переднюю панель, потяните ее на себя.

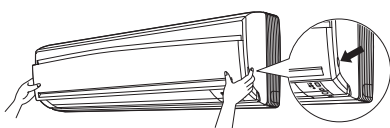

• Порядок установки

Совместите выступы передней панели с канавками и втолкните ее вовнутрь. Затем медленно закройте панель. Плотно нажмите на центр нижней поверхности панели для фиксации выступов.

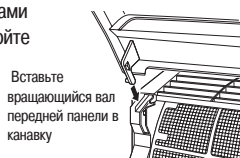

2. Снятие и установка передней решетки.

• Порядок снятия

- 1) Для снятия воздушного фильтра снимите переднюю панель.
- 2) Снимите переднюю решетку.
- 3) Перед меткой 000 на передней решетке имеется 3 верхних крючка. Слегка потяните переднюю решетку на себя одной рукой, а пальцами другой руки надавите на крючки.



<Если нет достаточного свободного пространства вследствие установки блока слишком близко к потолку>



ПРЕДОСТЕРЕЖЕНИЕ

При выполнении работ используйте защитные перчатки

Поставьте обе руки под центральную часть передней решетки, и одновременно с надавливанием на нее вверх потяните решетку на себя.



• Порядок установки

- 1) Установите переднюю решетку и надежно закрепите верхние крючки (3 позиции).
- 2) Ввинтите 3 винта в переднюю решетку.
- 3) Установите воздушный фильтр, затем поставьте переднюю панель.

3. Способ задания различных адресов.

При установке в одном помещении двух внутренних блоков возможно назначение двум беспроводным дистанционным пультам управления различающихся между собой адресов.

- 1) Таким же образом, как и в случае с подсоединением к системе HA, снимите металлическую крышку узла электропроводки.
- 2) Разрежьте адресную перемычку (JA) на печатной плате.
- 3) Разрежьте адресную перемычку (J4) на дистанционном пульте управления.

ADDRESS	
JA	ADDRESS
EXIST	1
CUT	2

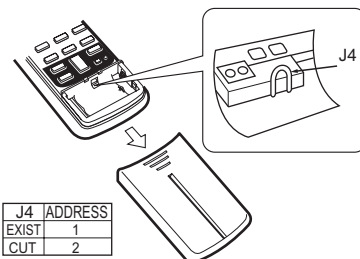

J4	ADDRESS
EXIST	1
CUT	2

Схема монтажа внутреннего блока

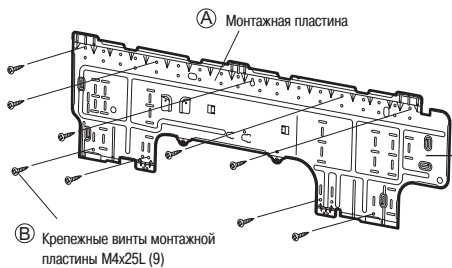

Монтажную пластину следует монтировать на стене, способной выдержать вес внутреннего блока.

■ Как установить внутренний блок
Прицепите кулачковые захваты нижней рамы к монтажной пластине. Если при прицеплении кулачков возникают затруднения, снимите переднюю решетку.

■ Как снять внутренний блок
Чтобы освободить кулачки, надавите на маркировочную метку (в нижней части передней решетки). Если при этом возникают затруднения, снимите переднюю решетку.

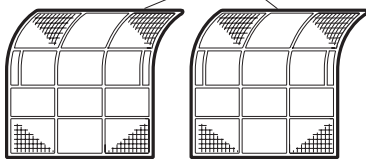
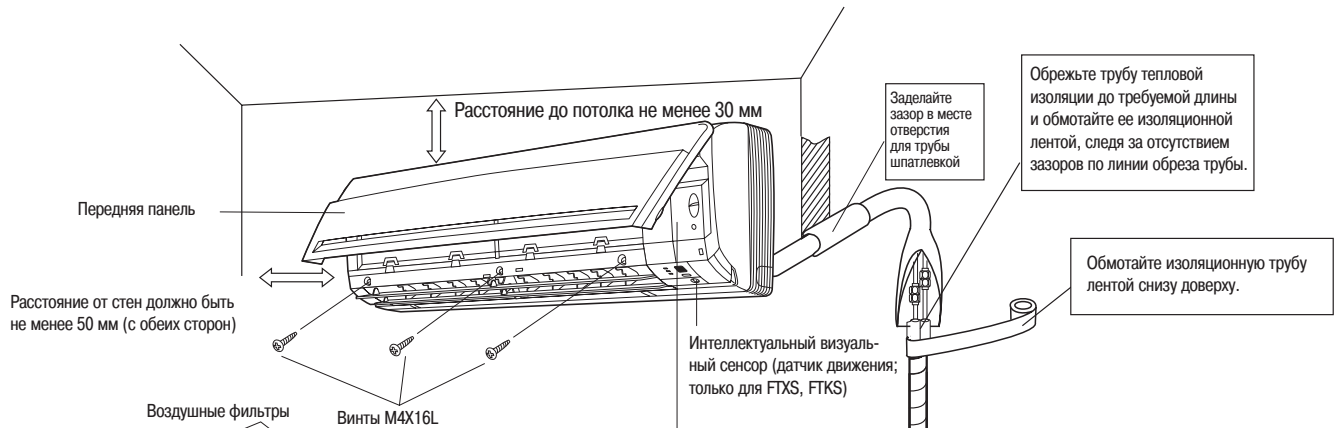
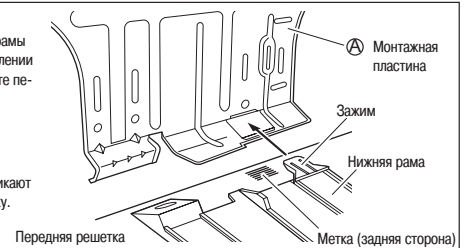

С Фотокаталитический титан-апатитовый фильтр очистки воздуха(2)

Стопорные элементы (верхние, 3-позиционные)

Стопорные элементы (нижние, 3-позиционные)

Вставьте С фотокаталитический титан-апатитовый фильтр очистки воздуха в стопорные элементы (верхние с 3 точками крепления), немного надавите на нижнюю часть фильтра по направлению вверх и вставьте фильтр очистки воздуха в стопорные элементы (нижние, с 3 точками крепления).

Сервисная крышка

■ Открывающаяся сервисная крышка
Сервисная крышка может открываться и закрываться.

Способ открытия

- 1) Открутите винты сервисной крышки
- 2) Вытяните сервисную крышку по диагонали вниз в направлении стрелки
- 3) Потяните ее вниз

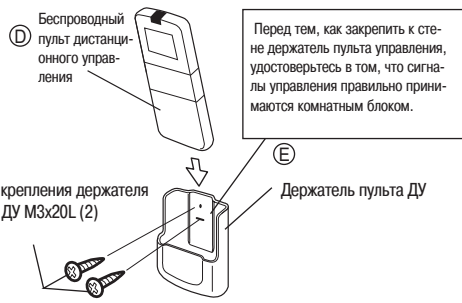

Датчик наличия движения «Умный глаз» (только для FTXS, FTKS)

⚠ ПРЕДОСТЕРЕЖЕНИЕ

- 1) Не прилагайте к датчику наличия движения ударное или сильное механическое воздействие. Это может привести к его повреждению и выходу из строя.
- 2) Не располагайте вблизи сенсора крупногабаритные предметы. Кроме того, не помещайте в зону обзора сенсора нагревательные устройства или увлажнители.

Монтаж внутреннего блока (1)

1. Установка монтажной пластины.

- Монтажную пластину следует крепить на стене, способной выдержать вес внутреннего блока.
- 1) Временно закрепите монтажную панель на стене, обеспечьте полное выравнивание пластины по горизонтали и отметьте на стене точки для отверстий.
 - 2) Прикрепите монтажную панель к стене винтами.

Рекомендованные места крепления монтажной пластины и установочные размеры

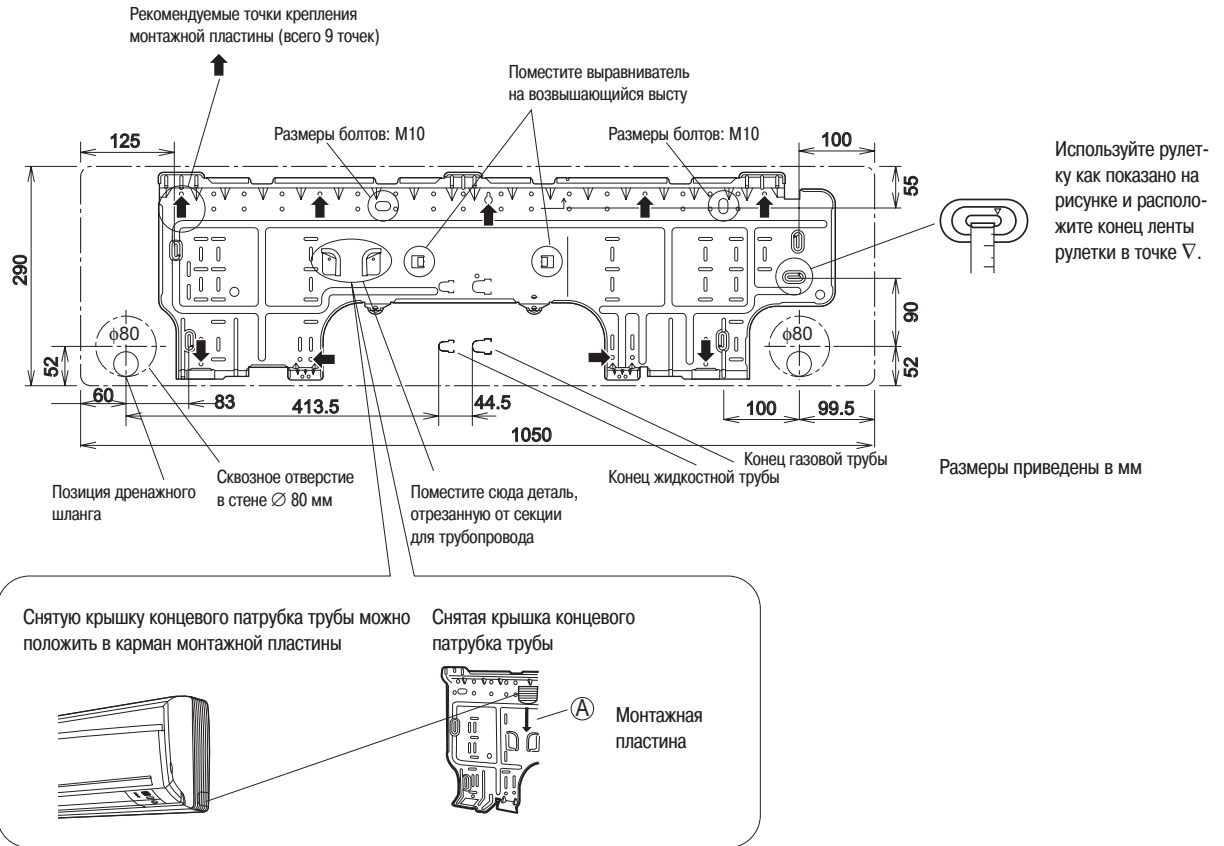

2. Прodelывание отверстия в стене и установка внутристенной втулки.

- Для стен, содержащих металлическую арматуру или металлические панели, необходимо установить внутристенную втулку и закрыть сквозное отверстие в стене крышкой для предотвращения возможного нагрева, поражения электрическим током или возникновения пожара.
 - Для предотвращения утечки воды возникающие около труб зазоры необходимо заделать уплотнительным материалом.
- 1) Высверлите в стене сквозное отверстие диаметром 80 мм с наклоном вниз наружу.
 - 2) Вставьте в отверстие внутристенную втулку.
 - 3) Вставьте во втулку крышку.
 - 4) После прокладки трубопровода хладагента, монтажа электропроводки и дренажного трубопровода заделайте зазор вокруг труб шпатлевкой.

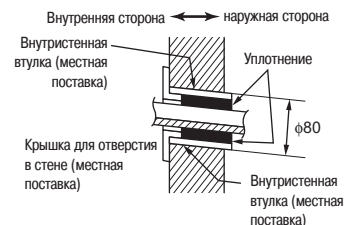

Монтаж внутреннего блока (2)

3. Процедура монтажа внутреннего блока.

3-1. Подвод трубопроводов с правой стороны, справа сзади или справа снизу.

- 1) Прикрепите дренажный шланг снизу трубопроводов хладагента клейкой виниловой лентой.
- 2) Обмотайте трубопроводы хладагента вместе с дренажным шлангом изоляционной лентой.

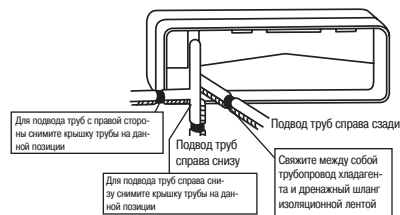

- 3) Пропустите дренажный шланг и трубопроводы хладагента через отверстие в стене, затем подвесьте внутренний блок на крючки монтажной пластины, пользуясь нанесенными на верхней части внутреннего блока метками Δ в местах подвешивания.



- 4) Откройте лицевую панель, далее снимите сервисную крышку. (См. раздел «Полезные советы по монтажу»)
- 5) Пропустите соединительные провода от наружного блока через сквозное отверстие в стене и далее через отверстие на задней панели внутреннего блока. Выведите их с лицевой стороны. Предварительно загните концы вязальной проволоки наверх для облегчения работы. (Если предварительно требуется оголить концы соединительных проводов, обмотайте оголенные концы липкой лентой.)
- 6) Надавите на нижнюю раму корпуса внутреннего блока обеими руками для закрепления его на крючках установочной панели. Следите за тем, чтобы по краям внутреннего блока не было защемлений проводов.

Здесь внутренний блок подвешивается на крючки

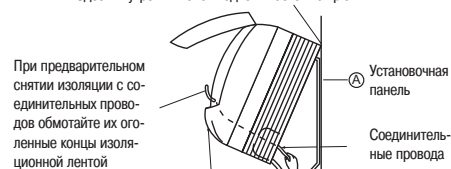

3-2. Подвод трубопроводов с левой стороны, слева сзади или слева снизу.

- 1) Прикрепите дренажный шланг снизу трубопроводов хладагента клейкой виниловой лентой.



- 2) Проконтролируйте присоединение дренажного шланга к дренажному отверстию в месте нахождения сливной пробки.

Зазора не должно быть

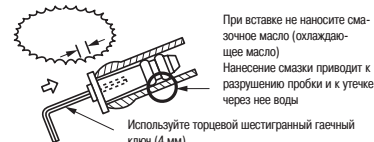

- 3) Проложите трубопровод хладагента по разметке на монтажной пластине.
- 4) Пропустите дренажный шланг и трубопроводы хладагента через отверстие в стене, затем подвесьте внутренний блок на крючки монтажной пластины, пользуясь нанесенными на верхней части внутреннего блока метками Δ в местах подвешивания.
- 5) Протяните соединительные провода.
- 6) Присоедините межблочные трубопроводы
- 7) В случае вывода дренажного шланга через заднюю панель внутреннего блока обмотайте трубопроводы хладагента вместе с дренажным шлангом изоляционной лентой, как показано на рисунке справа.
- 8) Во время работы следите за тем, чтобы соединительные провода не защемились внутренним блоком; обеими руками нажмите на нижнюю кромку внутреннего блока таким образом, чтобы она плотно зацепилась за крючки установочной панели. Прикрепите внутренний блок к установочной панели винтами (M4x12L).

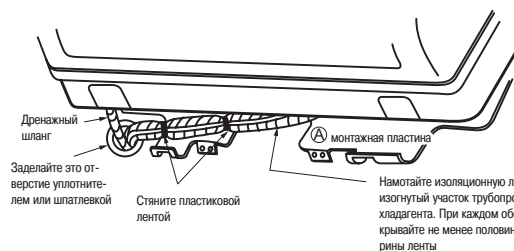

3-3. Встроенный в стену трубопровод.

Следуйте приведенным ниже инструкциям

Подвод трубопроводов с левой стороны, слева сзади или слева снизу

- 1) Вставьте дренажный шланг на указанную глубину с тем, чтобы исключить его выталкивание из дренажной трубы.

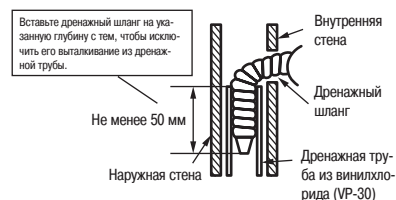
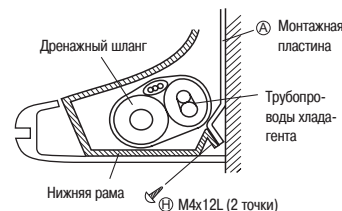

Монтаж внутреннего блока (3)

4. Электропроводка.

При монтаже внутренних блоков мультисистемы выполняйте работу по инструкции из руководства по монтажу, поставляемого с наружным блоком для мультисистемы.

- 1) Зачистите концы проводов от изоляции (на длину 15 мм).
- 2) Следите за соответствием цвета изоляции проводов номерам контактных выводов клеммных блоков внутреннего и наружного блоков и надежно крепите провода к соответствующим клеммам.
- 3) Присоединяйте провода заземления к соответствующим контактным выводам.
- 4) Потяните за провода для проверки надежности крепления и затем закрепите их держателем.
- 5) При соединении с адаптерной системой: Проложите кабель дистанционного управления и присоедините S21. (см. раздел «Подключение к системе HA»)
- 6) Расправьте провода таким образом, чтобы они не препятствовали закрытию сервисной крышки, и плотно закройте сервисную крышку.

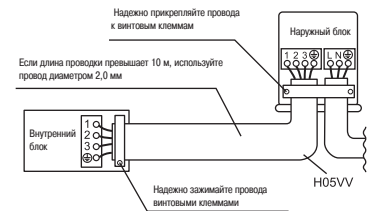
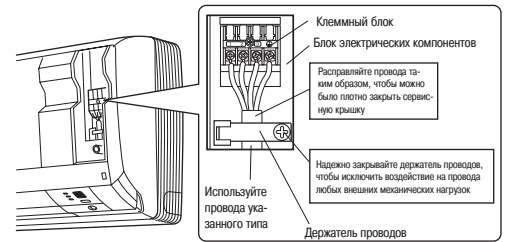

⚠ ПРЕДОСТЕРЕЖЕНИЕ

- 1) Не используйте провода с соединениями, скрученные провода, удлинители или разветвители, поскольку они могут привести к перегреву, поражению электрическим током или пожару.
- 2) Не используйте электрические детали, приобретенные в местной торговой сети. Не разветвляйте провод, подающий питание для насоса (например, от терминального блока), на другие устройства. Это может привести к возгоранию или поражению электротоком.

5. Подключение к системе HA.

- 1) Снимите переднюю решетку (3 винта).
- 2) Снимите коробку электропроводки (1 винт).
- 3) Снимите металлическую крышку узла электропроводки (4 стопора).
- 4) Подсоедините соединительный провод к разъему S21 и проташите жгут электропроводки через надрезанную деталь, как показано на рисунке.
- 5) Установите крышку электропроводки на место, и протяните жгут электропроводки, как показано на рисунке.

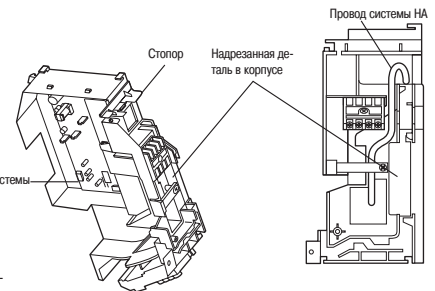
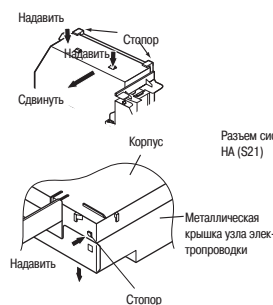
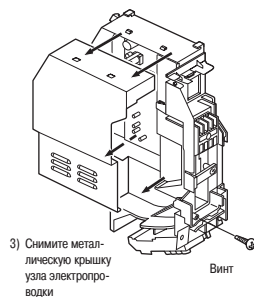

- 4) Подсоедините соединительный провод к разъему S21 и проташите жгут электропроводки через надрезанную деталь, как показано на рисунке.
- 5) Установите крышку электропроводки на место, и протяните жгут электропроводки, как показано на рисунке.

6. Дренажный трубопровод.

- 1) Присоедините дренажный шланг, как показано ниже

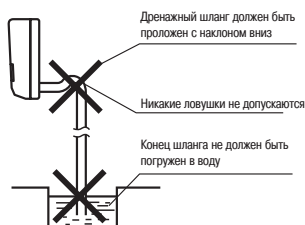

- 2) Снимите воздушные фильтры и влейте в дренажный поддон некоторое количество воды с целью контроля беспрепятственного вытекания воды.

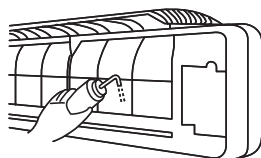

- 3) Если требуется удлинить дренажный шланг, приобретите шланг для наращивания из рыночного ассортимента. Обеспечьте тепловую изоляцию участка удлинительного шланга, находящегося внутри помещения.

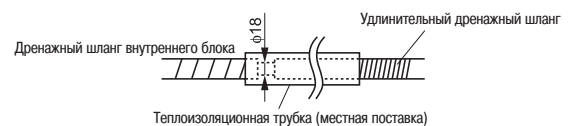

- 4) При присоединении жесткой поливинилхлоридной трубы (номинальным диаметром 13 мм) непосредственно к дренажному шлангу, присоединенному к внутреннему блоку по правилам монтажа встраиваемого трубопровода, используйте для стыковки любую дренажную переходную втулку (номинальным диаметром 13 мм) из рыночного ассортимента.

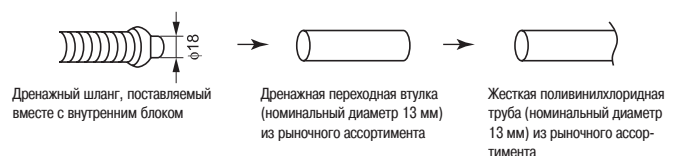

Работа с трубопроводом хладагента

При монтаже внутренних блоков мультисистемы выполняйте работу по инструкции из руководства по монтажу, поставляемого с наружным блоком для мультисистемы.

1. Развальцовка конца трубы.

- 1) Обрежьте конец трубы специальным труборезом.
- 2) Удалите заусенцы с поверхности резания, направив ее вниз во избежание попадания частиц металла в трубопровод.
- 3) Наденьте на трубу раструбную гайку.
- 4) Выполните развальцовку трубы.
- 5) Проконтролируйте правильность выполнения развальцовки.

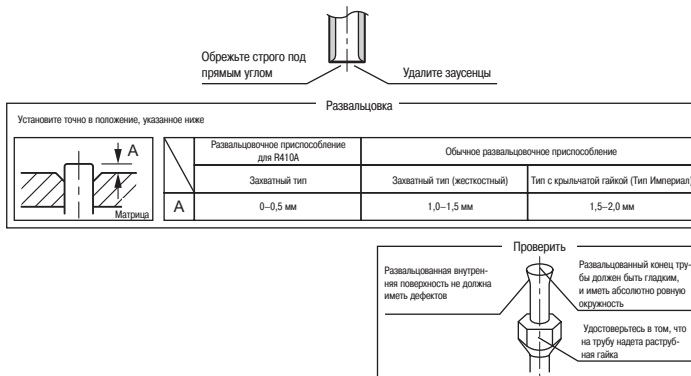

⚠️ ПРЕДОСТЕРЕЖЕНИЕ

- 1) Не наносите на развальцованный участок минеральное масло.
- 2) Оберегайте систему от попадания в нее минерального масла, поскольку это приводит к сокращению срока службы блоков.
- 3) Ни в коем случае не пользуйтесь трубопроводом, ранее использованным в других установках. Используйте только компоненты, поставляемые вместе с блоком.
- 4) Для обеспечения установленного срока службы блока с хладагентом R410A ни в коем случае не используйте в нем абсорбирующих материалов.
- 5) Абсорбирующий материал может раствориться и повредить систему.
- 6) Недостаточная развальцовка может привести к утечке газообразного хладагента.

2. Система трубопроводов хладагента.

⚠️ ПРЕДОСТЕРЕЖЕНИЕ

- 1) Используйте раструбную гайку, прикрепленную к основному блоку. (Для предотвращения образования трещин вследствие окисления.)
- 2) Для предотвращения утечки газа наносите холодильное масло только на внутреннюю развальцованную поверхность. (Используйте холодильное масло для хладагента R410A.)
- 3) Для предотвращения повреждения гаек и утечки газа используйте для затяжки раструбных гаек динамометрические ключи

Совместите центры обеих деталей соединения и затяните раструбные гайки, сделав 3 или 4 оборота от руки. После этого затяните их полностью динамометрическим ключом.

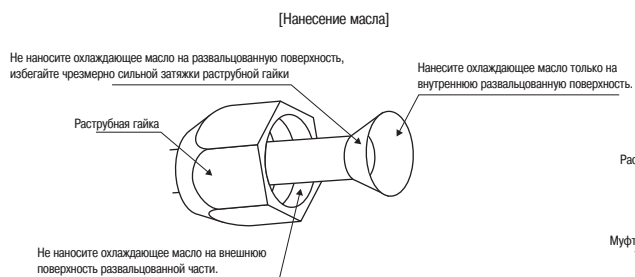

Момент затяжки раструбной гайки		
	на стороне газа	на стороне жидкости
1/2 дюйма	5/8 дюйма	1/4 дюйма
49,5-60,3 Н·м (505-615 кгс·см)	61,8-75,4 Н·м (630-770 кгс·см)	14,2-17,2 Н·м (144-175 кгс·см)

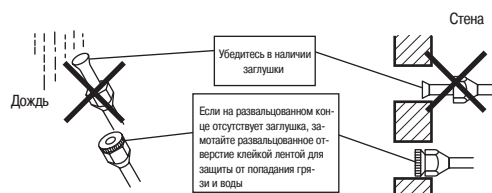

2-1. Меры предосторожности при работе с трубопроводами

- 1) Защищайте открытый конец трубы от попадания пыли и влаги.
- 2) Все изгибы труб должны быть как можно, более плавными. Для сгибания труб рекомендуем пользоваться трубогибом.

2-2. Выбор медных труб и теплоизоляционных материалов.

- При подборе медных труб и арматуры из рыночного ассортимента следите за выполнением указанных ниже требований:

- 1) Изоляционный материал: Вспененный полиэтилен

Коэффициент теплопередачи: от 0,041 до 0,052 Вт/мК (0,035-0,045 ккал/ (м·час·°C))

Температура на поверхности трубы газообразного хладагента достигает 110°C, поэтому следует использовать теплоизоляционные материалы, выдерживающие эту температуру.

- 2) Должна быть обеспечена теплоизоляция как газового, так и жидкостного трубопровода с соблюдением указанных ниже размеров.

Страна газа		Страна жидкости		Теплоизоляция газового трубопровода		Теплоизоляция жидкостного трубопровода	
Класс 50/60	Класс 71/80/90	Класс 50/60/71/80/90		Класс 50/60	Класс 71/80/90	Класс 50/60/71/80/90	
Наружный диаметр 12,7 мм	Наружный диаметр 15,9 мм	Наружный диаметр 6,4 мм	Внутренний диаметр 14-16 мм	Внутренний диаметр 16-20 мм	Внутренний диаметр 8-10 мм		
Минимальный радиус изгиба				Минимальная толщина 10 мм			
Не менее 40 мм	Не менее 50 мм	Не менее 30 мм					
Толщина 0,8 мм (C1220T-O)	Толщина 1,0 мм (C1220T-O)	Толщина 0,8 мм (C1220T-O)					

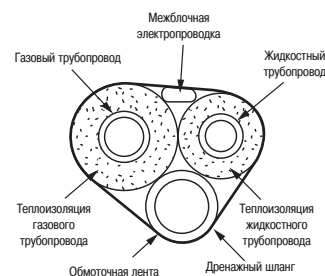

- 3) Используйте отдельные теплоизоляционные трубки для трубопроводов газообразного и жидкого хладагента.

Пробный запуск и проверка

1. Пробный запуск и проверка.

1-1 Замерьте напряжение питания и удостоверьтесь в том, что оно находится в заданных пределах.

1-2 Пробный запуск следует выполнять либо в режиме охлаждения, либо в режиме нагрева.

■ Режим теплового насоса

• В режиме охлаждения задайте минимально возможную температуру; в режиме нагрева задайте максимально возможную температуру.

1) Пробный запуск может быть заблокирован в любом режиме в зависимости от температуры в помещении.

При выполнении пробного запуска пользуйтесь дистанционным управлением, как описано ниже.

2) По окончании выполнения пробного запуска установите нормальный уровень температуры (от 26°C до 28°C в режиме охлаждения, от 20°C до 24°C в режиме нагрева).

3) С целью защиты система блокирует операцию перезапуска на три минуты после выключения.

■ Только охлаждение

• Задайте минимально возможную температуру.

1) Пробный запуск в режиме охлаждения может быть заблокирован в зависимости от температуры в помещении.

При выполнении пробного запуска пользуйтесь дистанционным управлением, как описано ниже.

2) По окончании выполнения пробного запуска установите нормальное значение температуры (от 26°C до 28°C).

3) С целью защиты система блокирует операцию перезапуска на три минуты после выключения.

1-3 Выполните проверку согласно руководству по эксплуатации, чтобы убедиться в правильности работы всех функций и всех элементов, например, перемещения воздушной заслонки.

• Кондиционер в режиме ожидания потребляет очень мало энергии. Если не предполагается использовать систему в течение длительного времени после монтажа, отключите питание с помощью выключателя для исключения ненужного расхода электрической энергии.

• Если срабатывает автомат защиты кондиционера, то после восстановления питания система возвращается в исходный режим работы.

Пробный запуск с использованием пульта дистанционного управления

1) Нажмите кнопку On/Of [Вкл/Выкл] для включения системы.

2) Одновременно нажмите на центр кнопки TEMP [Температура] и кнопку MODE [Режим].

3) Нажмите кнопку MODE два раза.

На дисплее появится «--», что означает выбор режима пробного запуска.

4) Режим пробного запуска завершается по истечении примерно 30 минут с переключением на обычный режим. Для выхода из режима пробного запуска нажмите кнопку On/Of.

2. Пункты проверки.

Пункты проверки	Признак неисправности (дисплей пульта дистанционного управления)	Контроль
Правильность установки внутреннего и наружного блоков на прочном основании.	Падение, вибрация, шум	
Отсутствие утечек газообразного хладагента.	Недостаточное охлаждение/нагрев	
Тепловая изоляция трубопроводов газообразного и жидкого хладагента и удлинителя дренажного шланга внутреннего блока.	Утечка воды	
Правильность монтажа дренажной линии.	Утечка воды	
Правильность заземления системы.	Утечка тока	
Использование соответствующих техническим требованиям межблочных проводов.	Выход из строя или обгорание	
Отсутствие препятствий в тракте подачи или выпуска воздуха внутреннего или наружного блока.	Недостаточное охлаждение/нагрев	
Открытое положение запорных клапанов.		
Правильность приема команд пульта дистанционного управления внутренним блоком.	Нерабочее состояние	

Для заметок

Для заметок

DAIKIN INDUSTRIES, LTD.

Head office:

Umeda Center Bldg., 2-4-12, Nakazaki-Nishi,
Kita-ku, Osaka, 530-8323 Japan

Tokyo office:

JR Shinagawa East Bldg., 2-18-1, Konan,
Minato-ku, Tokyo, 108-0075 Japan
<http://www.daikin.com/global/>