



Кондиционирование воздуха

Технических данных

Настенный тип



EEDRU13-100

FTXS-K

СОДЕРЖАНИЕ

FTXS-K

1	Характеристики	2
2	Технические характеристики	3
	Технические параметры	3
	Электрические параметры	4
3	Размерные чертежи	5
	Размерные чертежи	5
4	Центр тяжести	7
	Центр тяжести	7
5	Схемы трубопроводов	9
	Схемы трубопроводов	9
6	Монтажные схемы	11
	Монтажные схемы - Одна фаза	11
7	Данные об уровне шума	12
	Спектр звукового давления - Охлаждение	12
	Спектр звукового давления - Нагрев	14

1 Характеристики

- Современный элегантный дизайн. Плавные линии блока красиво переходят в очертания стен, создавая эффект ненавязчивого присутствия, которое соответствует всем деталям интерьера.
- Высококачественная матово-белая отделка
- Очень низкий шум: звук работающего блока едва различим. Уровень звукового давления снижается до 19 дБА!
- Идеально подходит для установки в спальнях (класс 20,25) и больших по размеру жилых помещениях неправильной формы (класс 35,42,50)
- Новый дизайн пульта дистанционного управления, который теперь также предлагается с высококачественной белой матовой отделкой и идеально соответствует внутреннему блоку
- Интернет-контроллер (опция): управляйте внутренним блоком из любого места с помощью смартфона, ноутбука, компьютера, планшета или сенсорного экрана
- Экономия энергии в режиме ожидания: снижает потребление электроэнергии приблизительно на 80% при работе в режиме ожидания. Если система обнаружит, что в течение 20 минут в помещении отсутствуют люди, она автоматически перейдет в режим экономии энергии.



2 Технические характеристики

2-1 Технические параметры				FTXS20K	FTXS25K	FTXS35K	FTXS42K	FTXS50K	
Корпус	Colour			Белый					
Размеры	Блок	Высота/Ширина/ Глубина	мм	289/780/215		298/900/215			
	Упакованный блок	Высота/Ширина/ Глубина	мм	346/850/274		290/977/371			
Вес	Блок		кг	8		11			
	Упакованный блок		кг	12		15			
Теплообменник	Длина		мм	610		665 / 660			
	Ряды	Количество		2		2 / 1			
	Шаг ребер		мм	1,4		1,4 / 1,6			
	Ступени	Количество		14		18 / 8			
	Tube type			Hi-XA (7)		Ø6,35 Hi-XB			
	Ребро	Тип		Ребро ML (многожалюзийное)		Multi slit fin			
Вентилятор	Тип			Вентилятор, обеспечивающий поток воздуха в двух направлениях					
	Расход воздуха	Охлаждение	Вьс.	м³/мин	8,8	9,1	11,2		11,9
				куб. фт/ мин	311	321	395		420
			Ном.	м³/мин	8,8	9,1	11,2		11,9
				куб. фт/ мин	311	321	395		420
			Низк	м³/мин	4,7	5,0	5,8	7,0	7,4
				куб. фт/ мин	166	177	205	247	261
		Тихая работа	м³/мин	3,9		4,1		4,5	
			куб. фт/ мин	138		145		159	
		Нагрев	Вьс.	м³/мин	9,5	10,0	12,1	12,4	13,3
				куб. фт/ мин	335	353	427	438	470
			Ном.	м³/мин	7,8	8,0	9,3	10,0	10,8
				куб. фт/ мин	275	282	328	353	381
	Низк		м³/мин	6,0		6,5	7,8	8,4	
			куб. фт/ мин	212		230	275	297	
	Тихая работа	м³/мин	4,3		4,2	5,2	5,5		
куб. фт/ мин		152		148	184	194			
Двигатель вентилятора	Model			MM6C02J2VA		KFD-280-23-8C			
	Скорость	Steps			5 + silent. + auto				
		Охлаждение	Вьс./ Средний уровень/ Низк/ Тихая работа	об/мин	1.330/1.050/780/ 670	1.370/1.090/820/ 670	1.330/1.050/780/ 600	1.330/1.110/900/ 600	1.400/1.170/940/ 650
					Нагрев	Вьс./ Средний уровень/ Низк/ Тихая работа	об/мин	1.360/1.140/920/ 690	1.410/1.160/920/ 690
Выход	Вьс.	Вт	16		-				
Уровень акустической мощности	Охлаждение	Ном.	дБА	58		59		60	
	Нагрев	Ном.	дБА	58		59		60	

2 Технические характеристики

2-1 Технические параметры				FTXS20K	FTXS25K	FTXS35K	FTXS42K	FTXS50K
Уровень звукового давления	Охлаждение	Выс./Ном./Низк./ Тихая работа	дБА	40/32/24/19	41/33/25/19	45/37/29/19	45/39/33/21	46/40/34/23
	Обогрев	Сверхвыс./Выс./ Ном./Низк./ Тихая работа	дБА	-40/34/27/19	-41/34/27/19	-45/39/29/19	-45/39/33/22	-47/40/34/24
Piping connections	Жидкость	НД		6,35				
	Газ	НД		9,5				12,7
	Drain			18				
	Heat insulation			Трубопроводы для жидкости и газа				
Регулирование температуры				Микрокомпьютерное управление				
Air direction control				Вправо, влево, по горизонтали, вниз				
Воздушный фильтр	Тип	Съемный / моющийся / защищен от возникновения плесени						

Стандартные аксессуары : Титано-апатитовый фотокаталитический фильтр; Количество : 2;

Стандартные аксессуары : Крепежные винты внутреннего блока; Количество : 2;

Стандартные аксессуары : Монтажная пластина; Количество : 1;

Стандартные аксессуары : Держатель пульта дистанционного управления; Количество : 1;

Стандартные аксессуары : Батареи; Количество : 2;

Стандартные аксессуары : Беспроводной пульт дистанционного управления; Количество : 1;

Стандартные аксессуары : Руководство по эксплуатации; Количество : 1;

Стандартные аксессуары : Инструкции по установке; Количество : 1;

2-2 Электрические параметры				FTXS20K	FTXS25K	FTXS35K	FTXS42K	FTXS50K
Power supply	Наименование			-		V1		
	Фаза			1~				
	Частота		Гц	50				
	Voltage		V	220-240				
Ток	Номинальный рабочий ток - 50 Гц	Охлаждение	A	0,19 (1) / 0,18 (2) / 0,17 (3)		0,12 (2) / 0,12 (3) / 0,11 (4)	0,11 (2) / 0,11 (3) / 0,11 (4)	0,12 (2) / 0,12 (3) / 0,11 (4)
		Нагрев	A	0,19 (1) / 0,18 (2) / 0,17 (3)		0,13 (2) / 0,13 (3) / 0,12 (4)	0,14 (2) / 0,14 (3) / 0,13 (4)	0,15 (2) / 0,14 (3) / 0,14 (4)
Соединительная проводка - 50 Гц	Для электропитания	Примечание	3 for power supply. 4 for interunit wiring (Earth wire included)					

Примечания

(1) 220 В

(2) 230 В

(3) 240 В

(4) При подсоединении к наружному блоку многоблочной системы, см. технические характеристики подсоединяемого наружного блока.

3 Размерные чертежи

3 - 1 Размерные чертежи

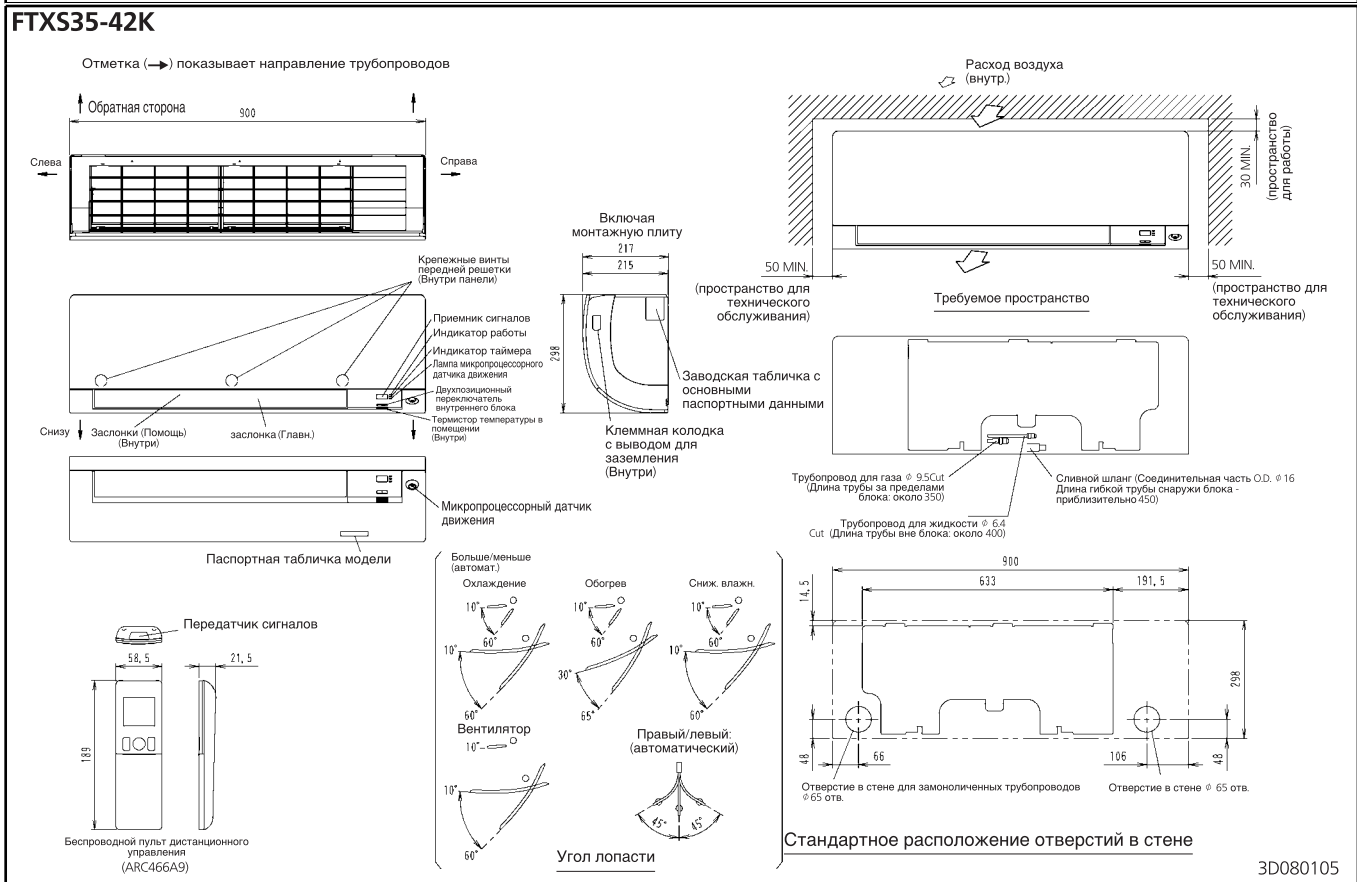
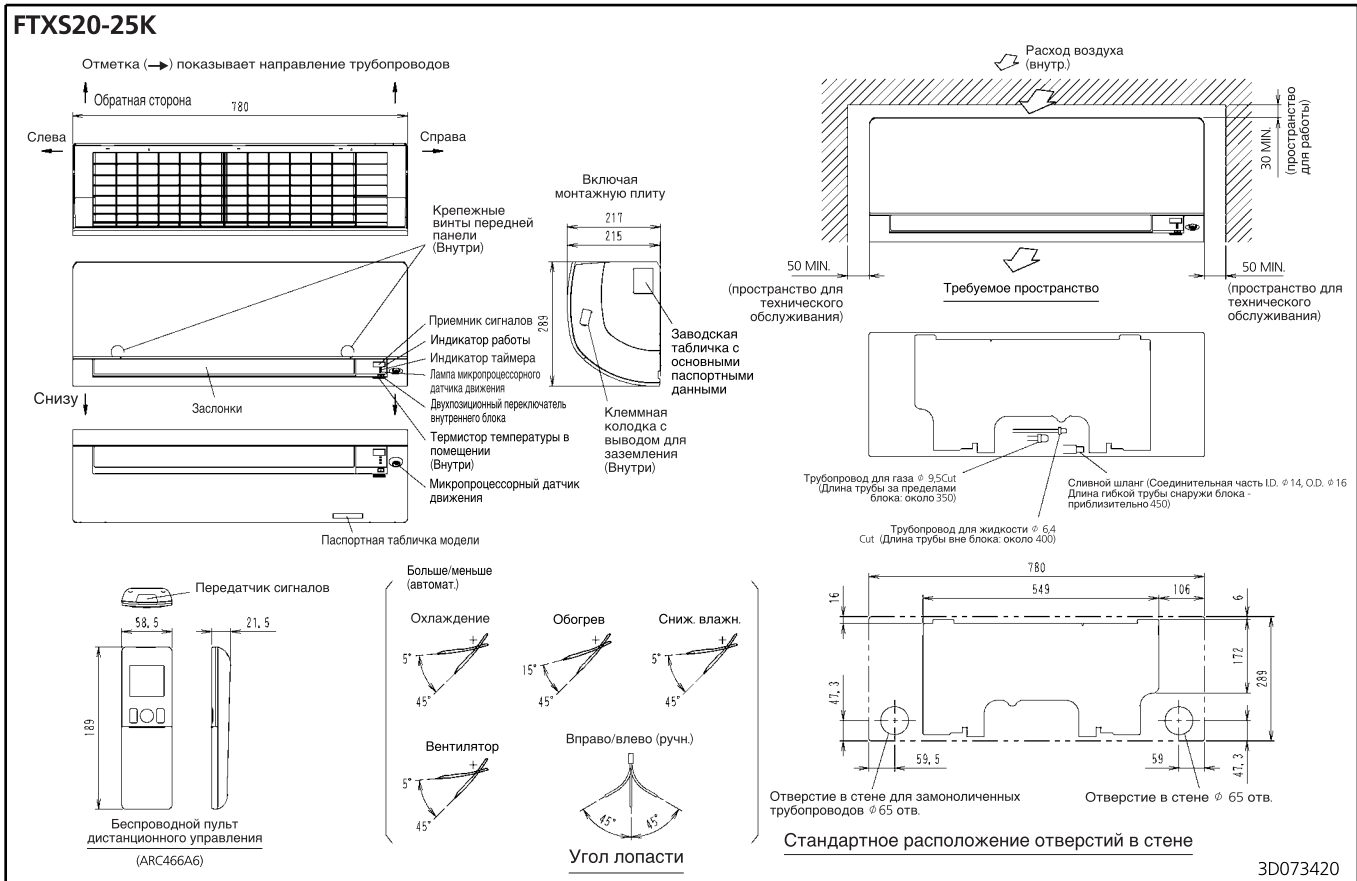

3 Размерные чертежи

3 - 1 Размерные чертежи

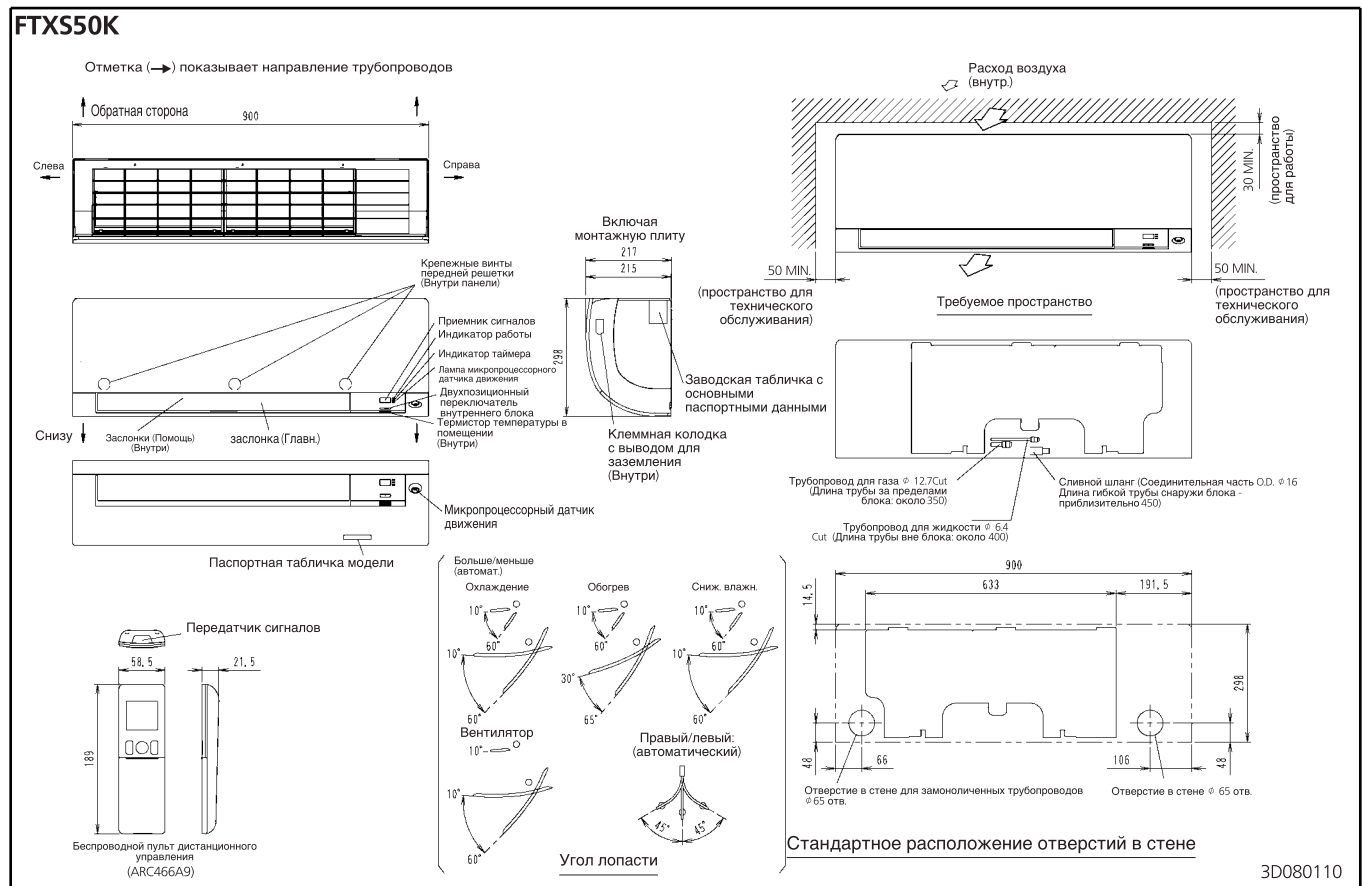

4 Центр тяжести

4 - 1 Центр тяжести

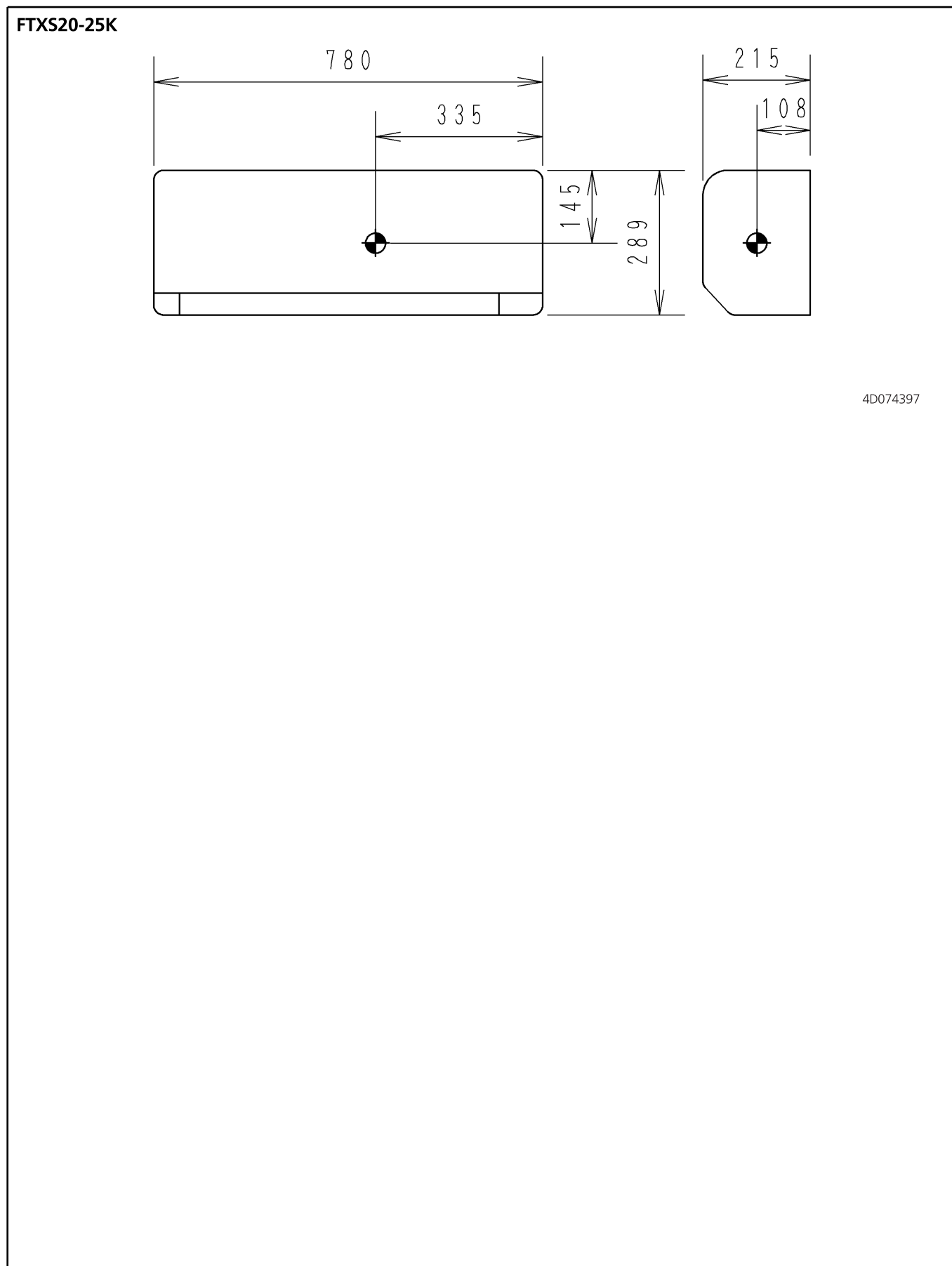

4 Центр тяжести

4 - 1 Центр тяжести

4

FTXS35-50K

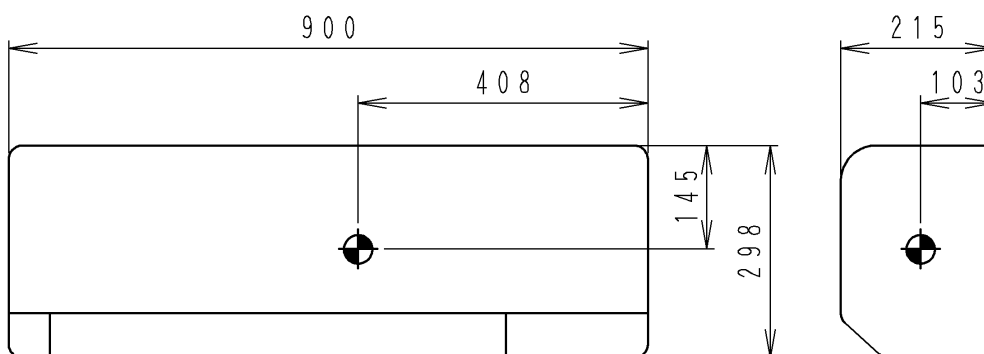

4D080031

5 Схемы трубопроводов

5 - 1 Схемы трубопроводов

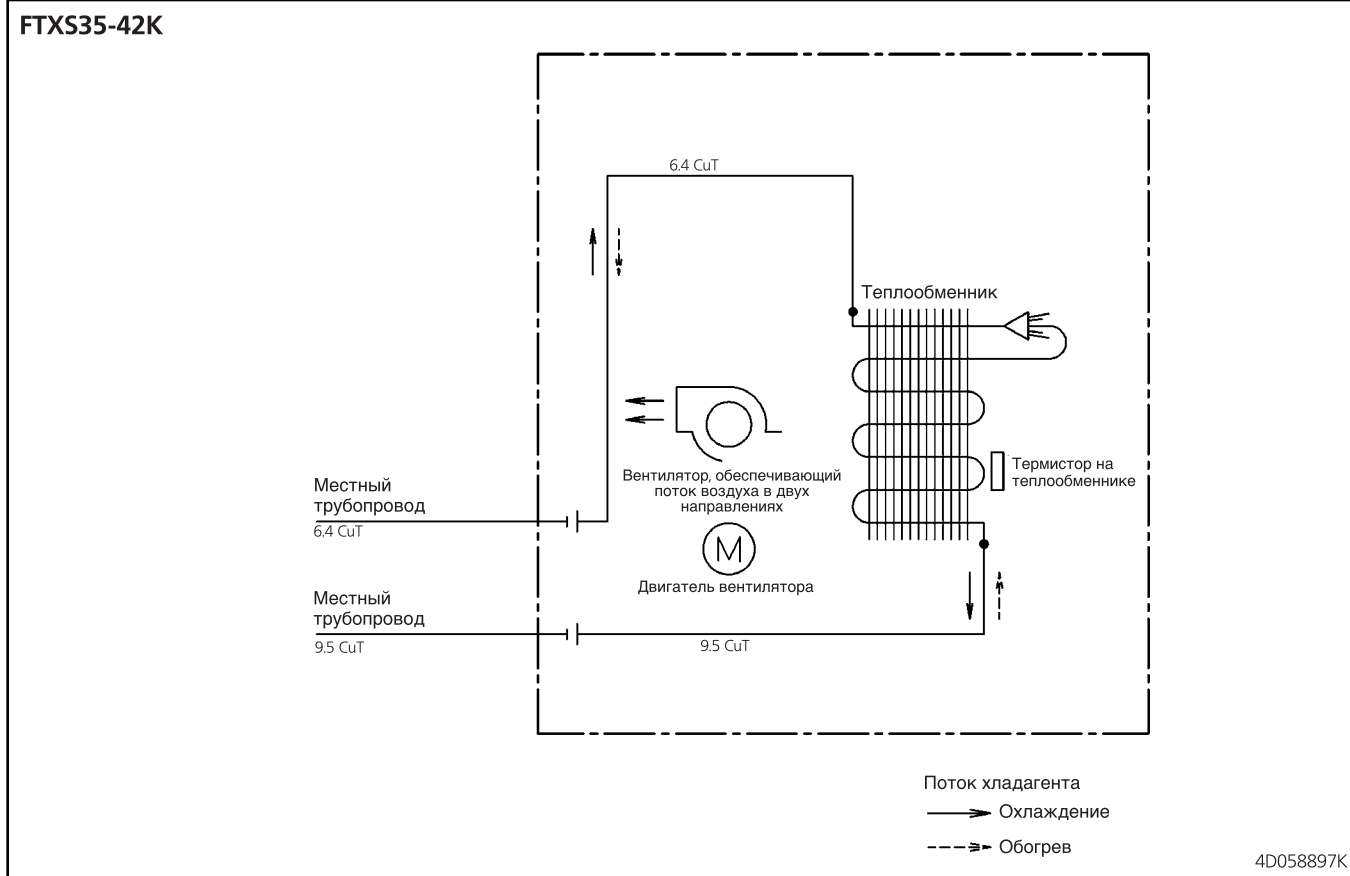
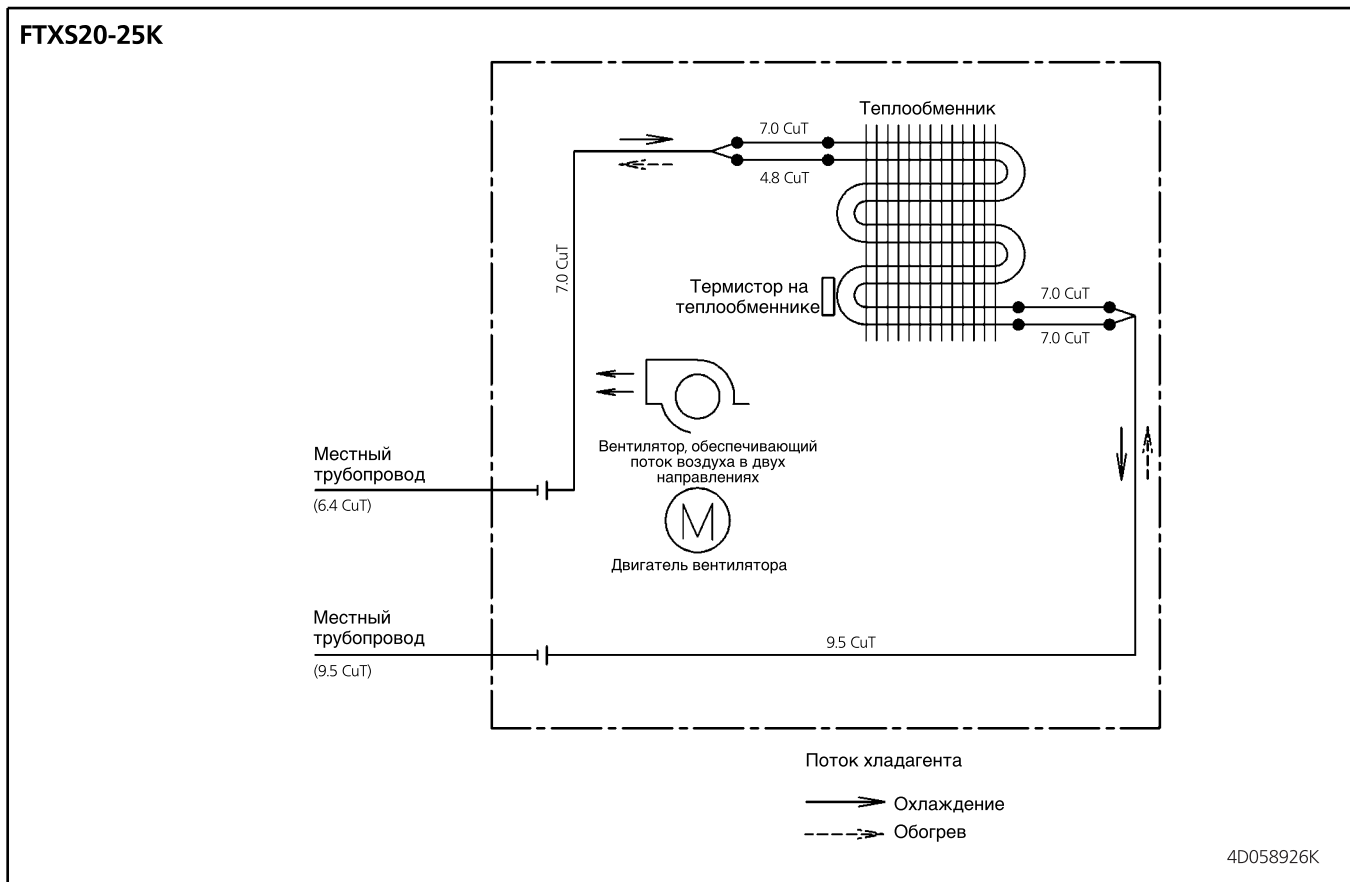

5 Схемы трубопроводов

5 - 1 Схемы трубопроводов

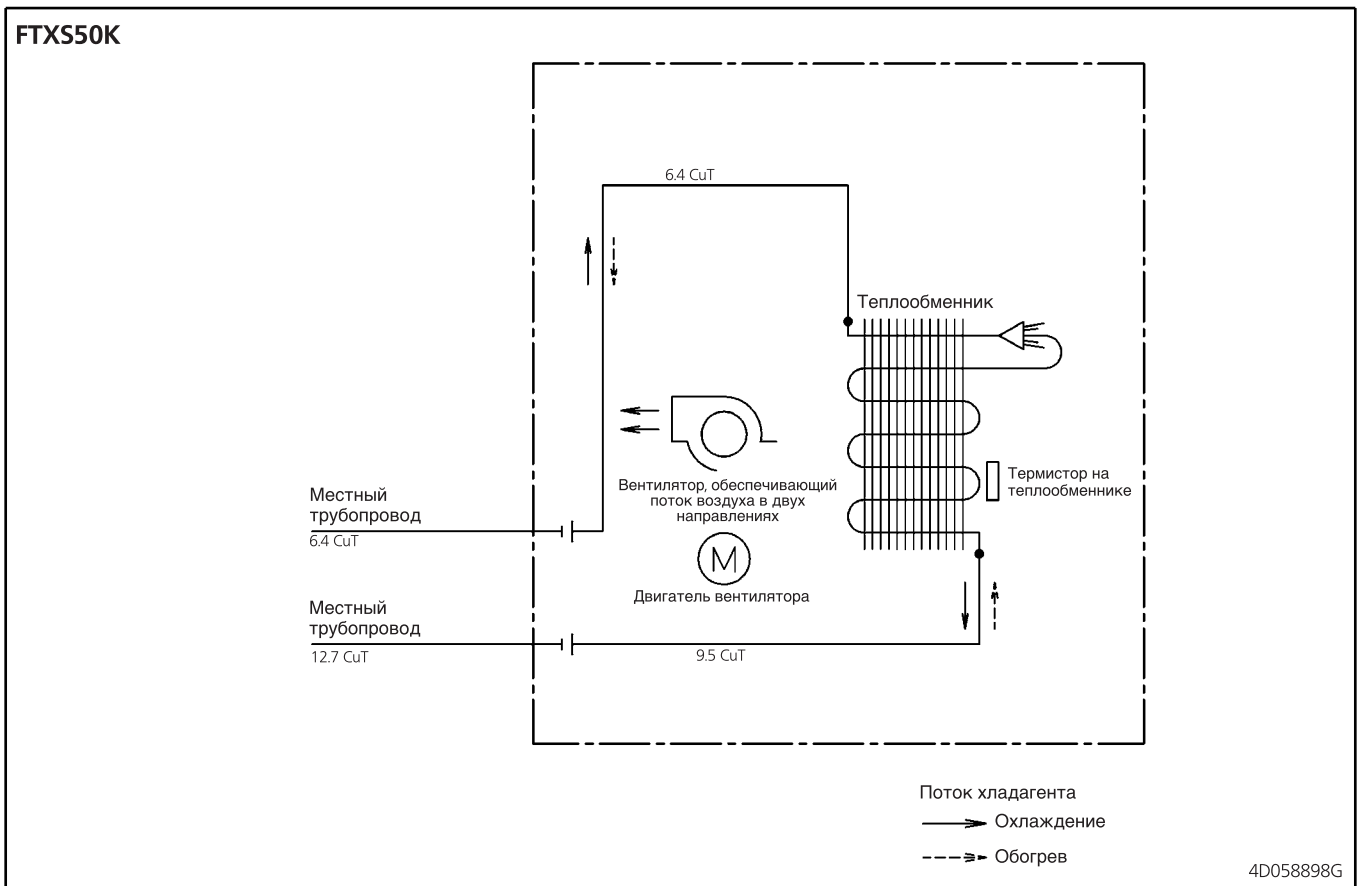

6 Монтажные схемы

6 - 1 Монтажные схемы - Одна фаза

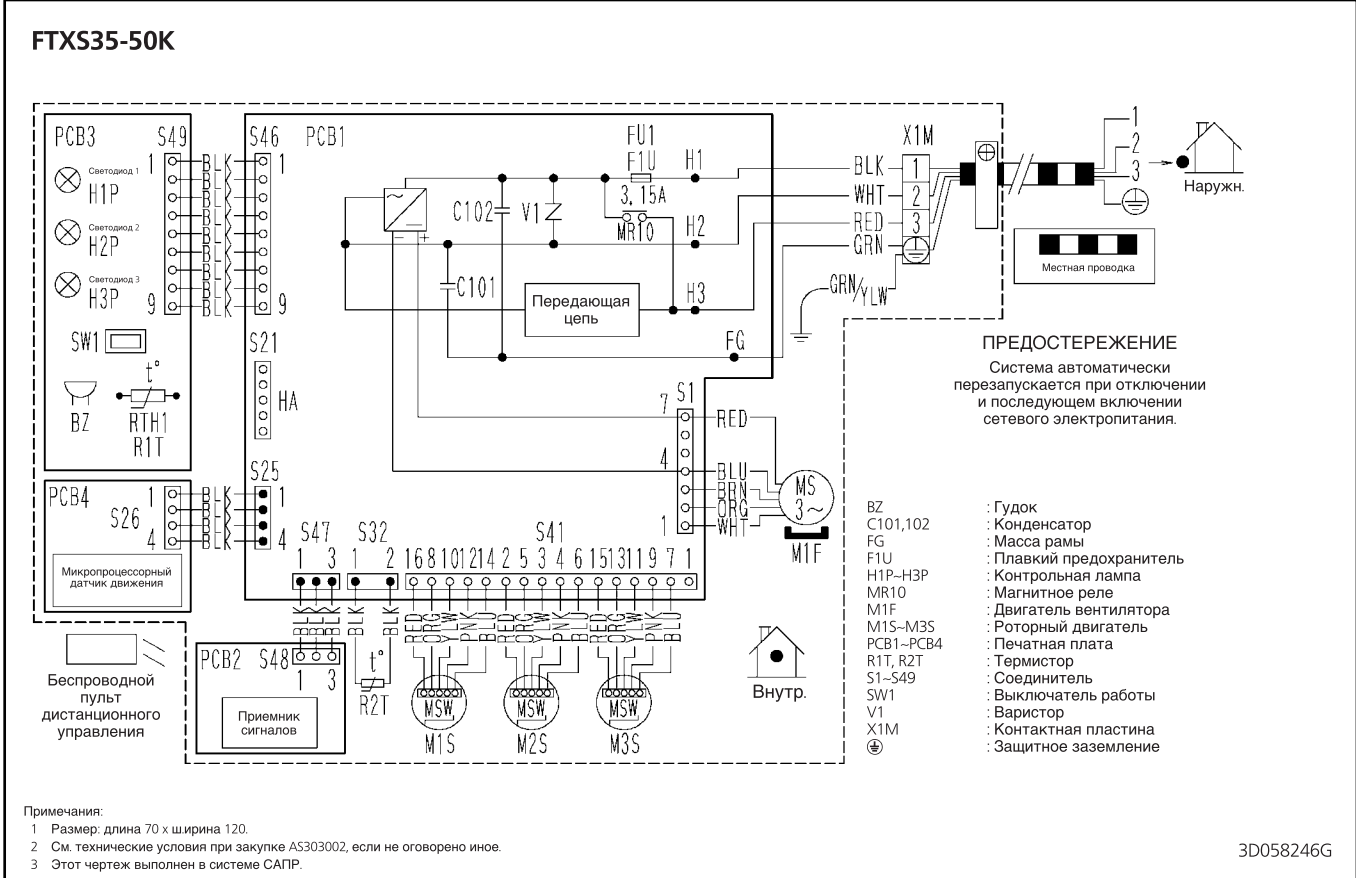
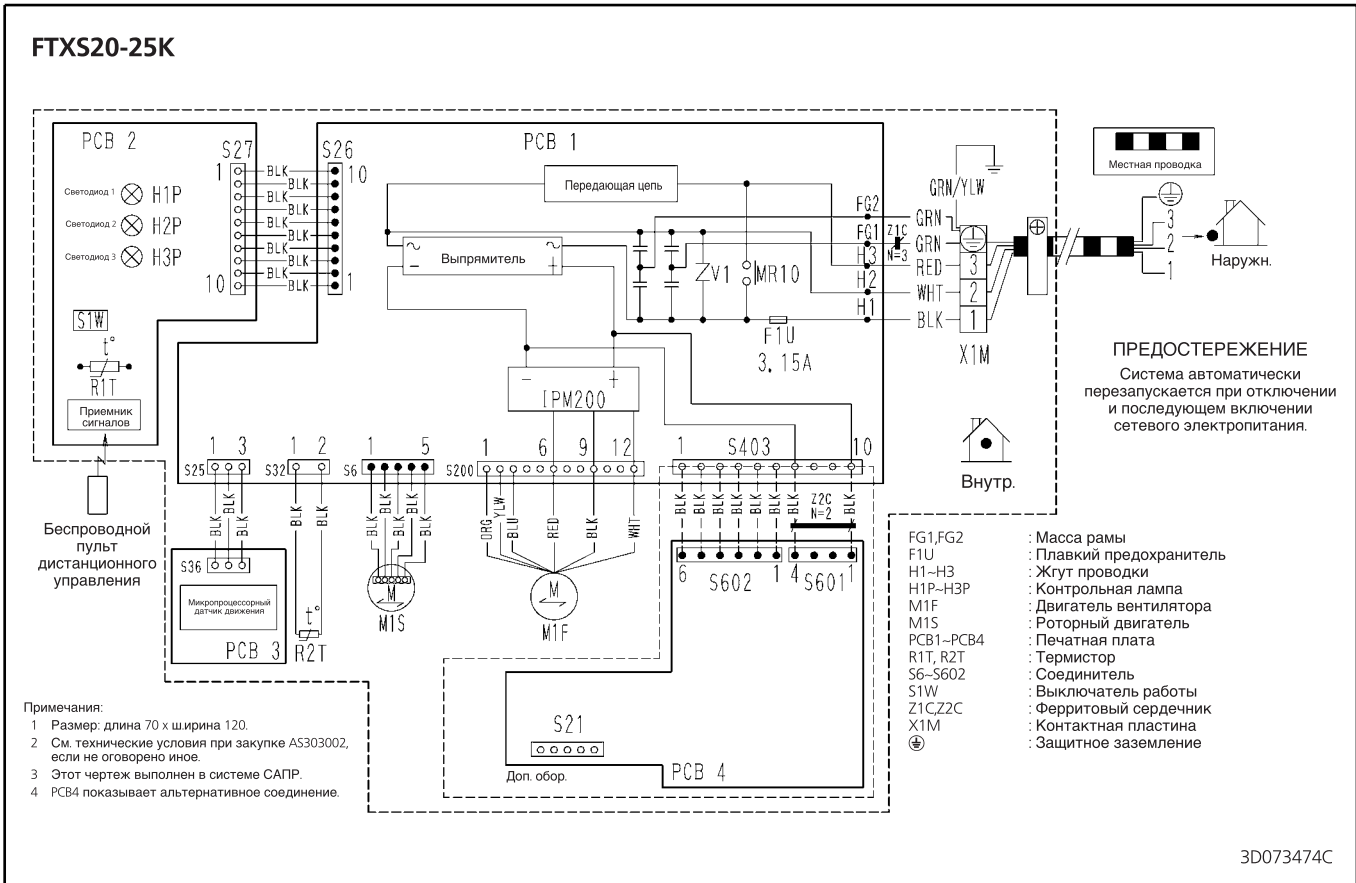

7 Данные об уровне шума

7 - 1 Спектр звукового давления - Охлаждение

7

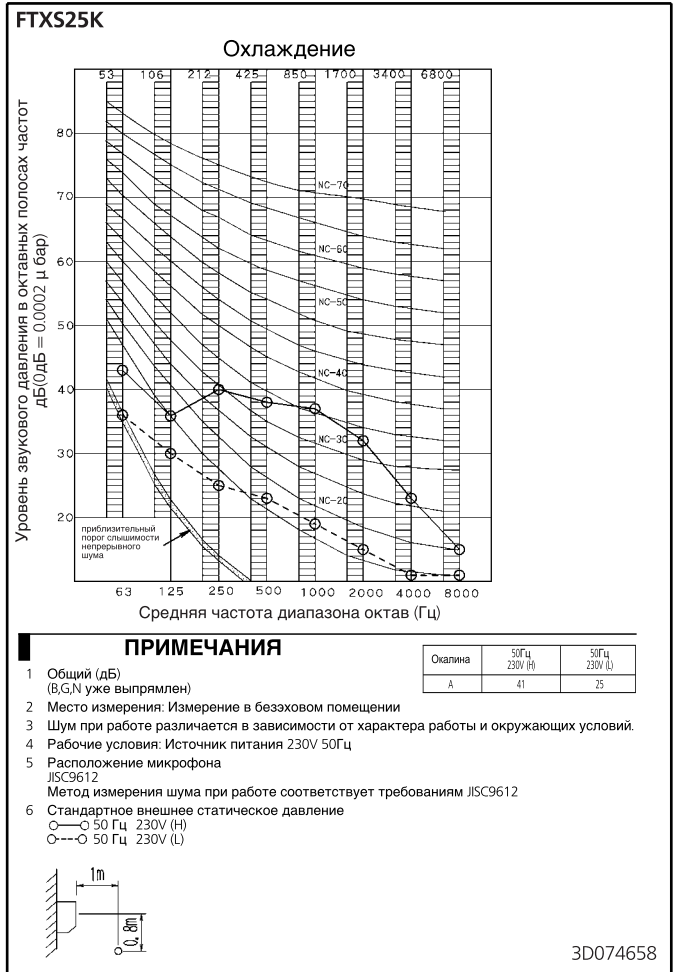

7 Данные об уровне шума

7 - 1 Спектр звукового давления - Охлаждение

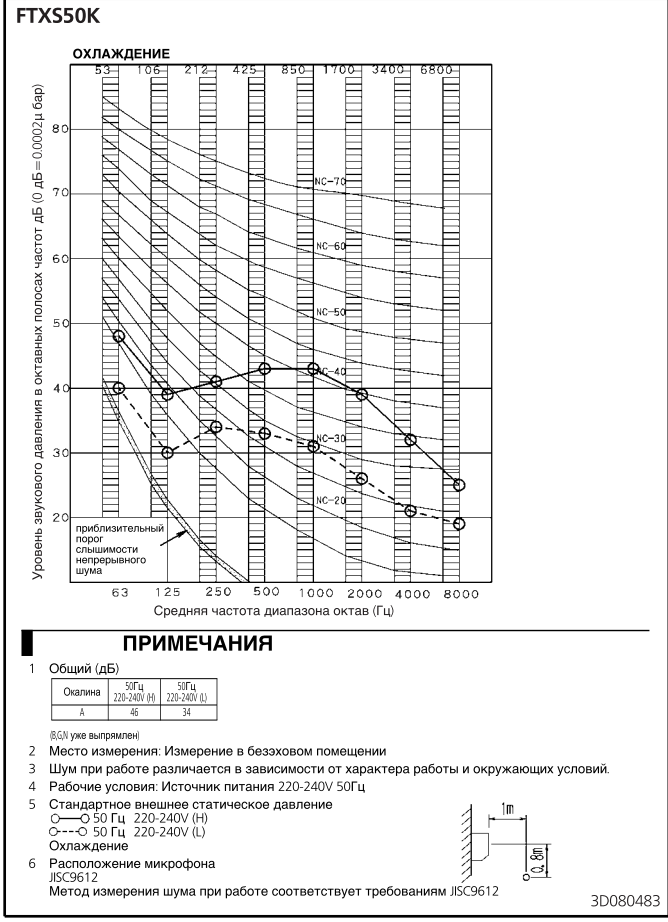
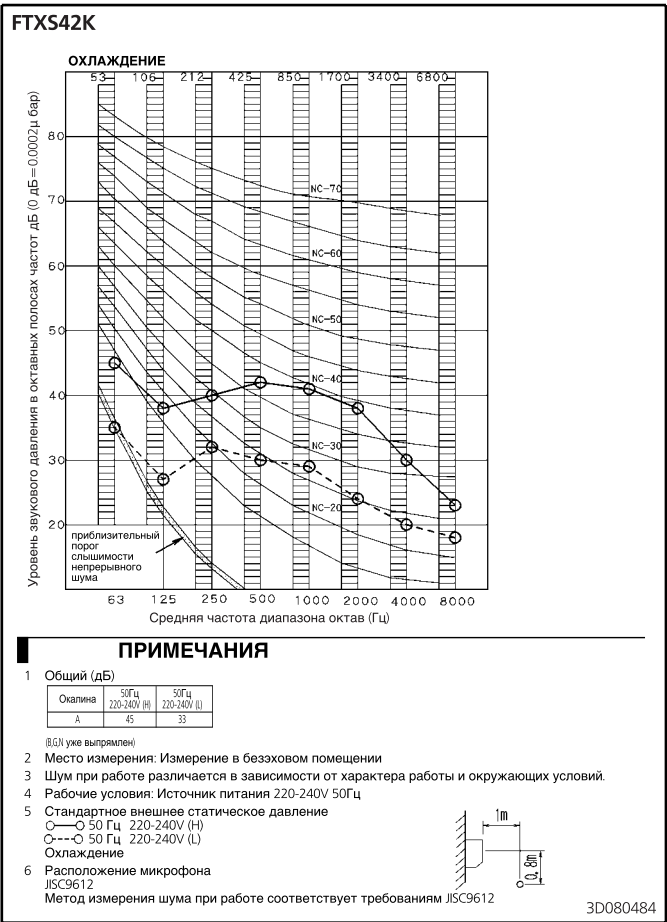
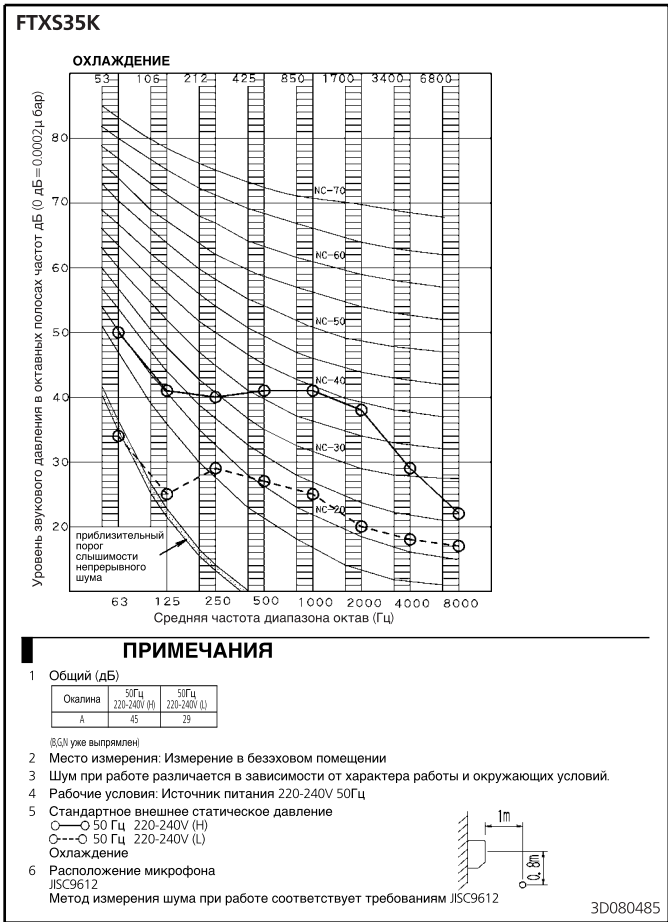

7 Данные об уровне шума

7 - 2 Спектр звукового давления - Нагрев

7

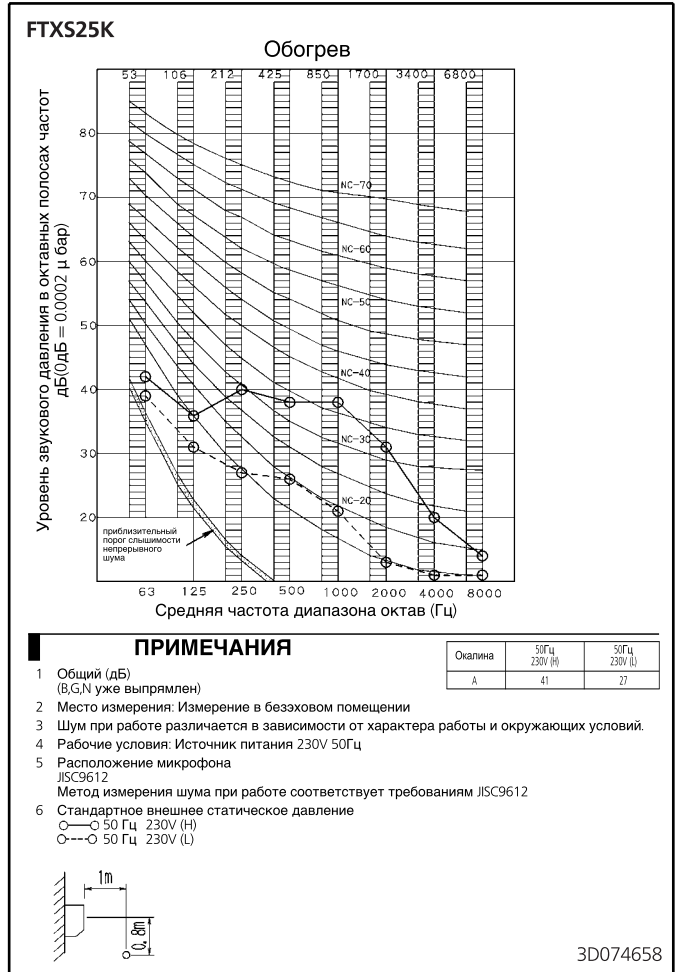
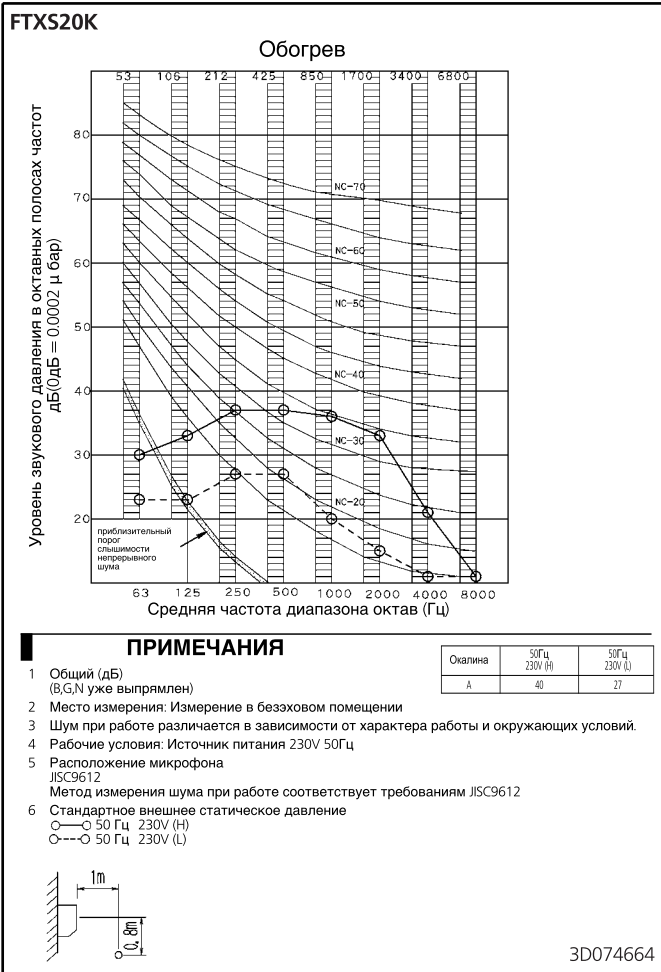

7 Данные об уровне шума

7 - 2 Спектр звукового давления - Нагрев

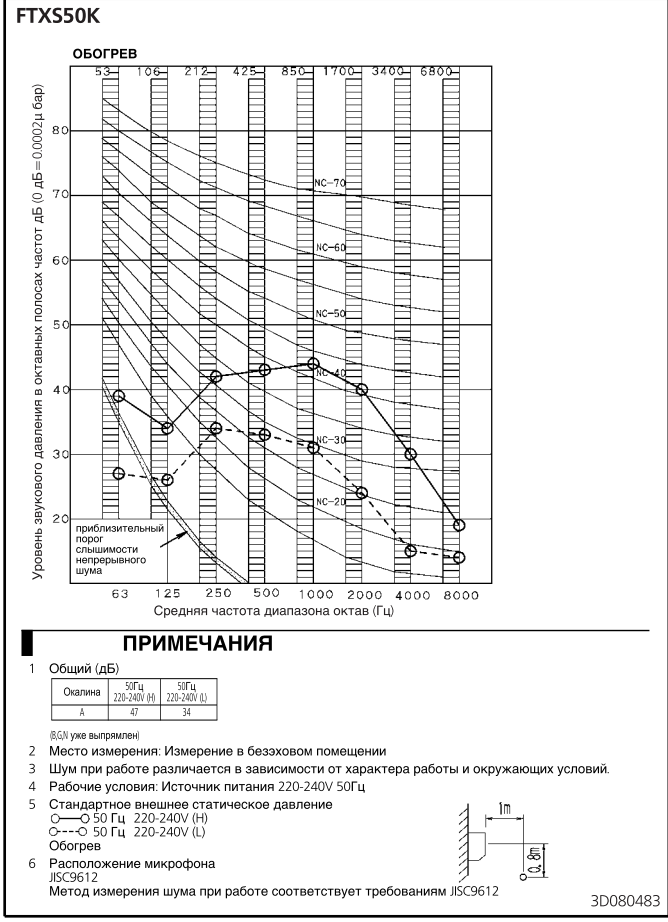
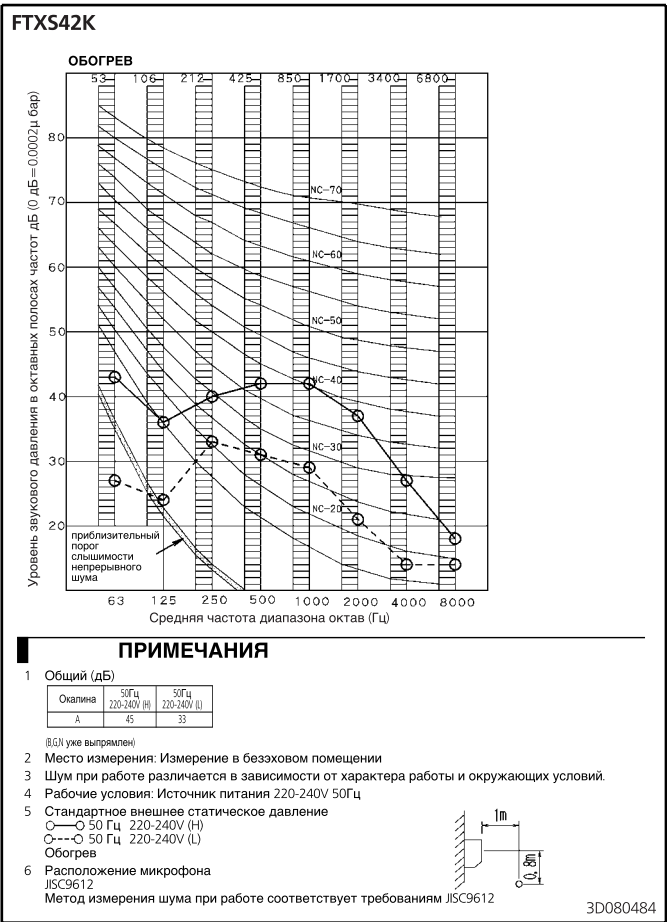
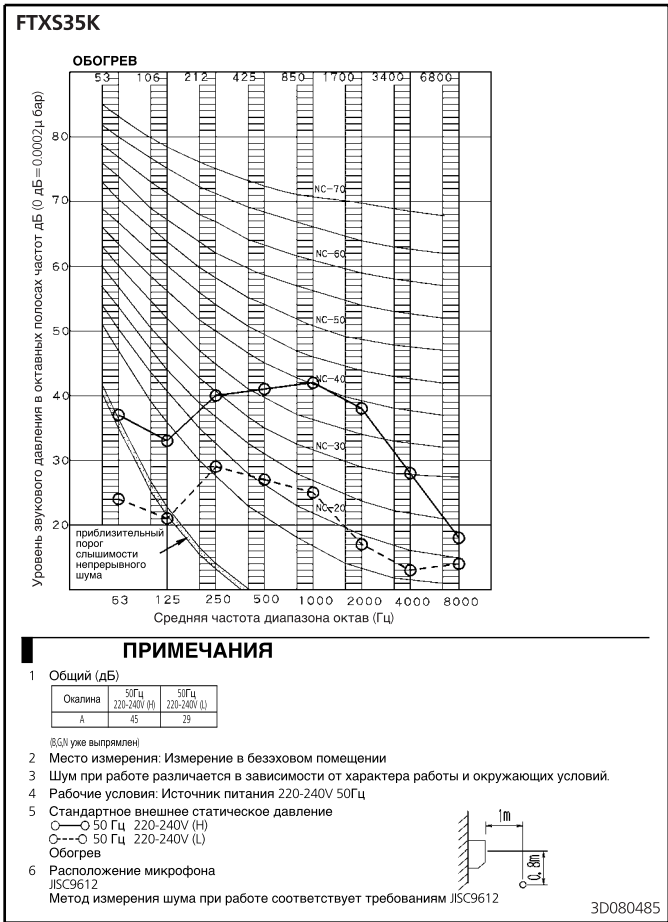



Компания Daikin занимает уникальное положение в области производства оборудования для кондиционирования воздуха, компрессоров и хладагентов. Это стало причиной ее активного участия в решении экологических проблем. В течение нескольких лет деятельность компании Daikin была направлена на то, чтобы достичь лидирующего положения по поставкам продукции, которая в минимальной степени оказывает воздействие на окружающую среду. Эта задача требует, чтобы разработка и проектирование широкого спектра продукции и систем управления выполнялись с учетом экологических требований и были направлены на сохранение энергии и снижение объема отходов.



Данные продукты не входят в объем программы сертификации Eurovent

Настоящий буклет составлен только для справочных целей и не является предложением, обязательным для выполнения компанией Daikin Europe N.V. Его содержание составлено компанией Daikin Europe N.V. на основании сведений, которыми она располагает. Компания не дает прямую или связанную гарантию относительно полноты, точности, надежности или соответствия конкретной цели ее содержания, а также продуктов и услуг, представленных в нем. Технические характеристики и могут быть изменены без предварительного уведомления. Компания Daikin Europe N.V. отказывается от какой-либо ответственности за прямые или косвенные убытки, понимаемые в самом широком смысле, вытекающие из прямого или косвенного использования и/или трактовки данного буклета. На все содержание распространяется австрийское право Daikin Europe N.V.

BARCODE

Daikin products are distributed by: