

DAIKIN

INSTALLATION MANUAL

R410A Split Series

INVERTER

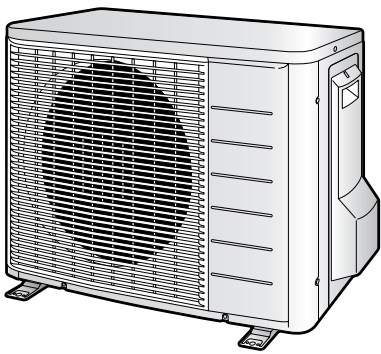

Models

RXS20J2V1B

RXS25J2V1B

RXS35J2V1B

RKS20J2V1B

RKS25J2V1B

RKS35J2V1B

Installation manual
R410A Split series

English

Installationsanleitung
Split-Baureihe R410A

Deutsch

Manuel d'installation
Série split R410A

Français

Montagehandleiding
R410A Split-systeem

Nederlands

Manual de instalación
Serie Split R410A

Español

Manuale d'installazione
Serie Multiambienti R410A

Italiano

Εγχειρίδιο εγκατάστασης
διαιρούμενης σειράς R410A

Ελληνικά

Manual de Instalação
Série split R410A

Portugues

Руководство по монтажу
Серия R410A с раздельной установкой

Русский

Montaj kılavuzları
R410A Split serisi

Türkçe



Меры предосторожности

- Описанные в данном документе меры предосторожности делятся на два типа: ПРЕДУПРЕЖДЕНИЕ и ПРЕДОСТЕРЕЖЕНИЕ. Оба они содержат важную информацию, относящуюся к безопасности. Обязательно соблюдайте все без исключения меры предосторожности.
- Смысловое значение ПРЕДУПРЕЖДЕНИЙ и ПРЕДОСТЕРЕЖЕНИЙ.

 **ПРЕДУПРЕЖДЕНИЕ** Несоблюдение любого из ПРЕДУПРЕЖДЕНИЙ может привести к таким серьезным последствиям, как серьезные травмы или гибель людей.

 **ПРЕДОСТЕРЕЖЕНИЕ**... Несоблюдение какого-либо из ПРЕДОСТЕРЕЖЕНИЙ может привести к серьезным последствиям в некоторых случаях.

- Приведенные в данном руководстве предупредительные знаки имеют следующие смысловые значения:

 Внимательно соблюдайте инструкции.	 Проверьте наличие заземления.	 Запрет доступа.
--	---	---



- По окончании установки проведите опытную эксплуатацию для проверки на наличие неисправностей и объясните заказчику, как эксплуатировать кондиционер и осуществлять уход за ним согласно руководству по эксплуатации.

 ПРЕДУПРЕЖДЕНИЕ	
• Для выполнения монтажных работ обращайтесь к своему дилеру или к квалифицированному персоналу. Не пытайтесь устанавливать кондиционер самостоятельно. Ненадлежащая установка может привести к протеканиям воды, поражению электрическим током или возгоранию.	
• Устанавливайте кондиционер в соответствии с инструкциями, изложенными в данном руководстве по монтажу. Ненадлежащая установка может привести к протеканиям воды, поражению электрическим током или возгоранию.	
• Следите за тем, чтобы для монтажных работ использовались только указанные принадлежности и детали. Несоблюдение правил использования указанных компонентов может привести к падению блока, утечке воды, поражению электрическим током или возгоранию.	
• Устанавливайте кондиционер на достаточно прочном основании, способном выдержать вес блока. Недостаточно прочное основание может явиться причиной падения блока и причинения травмы.	
• Электрические работы должны выполняться в соответствии с местными и национальными правилами и инструкциями данного руководства по монтажу. Обязательно используйте только специально предназначенную для этого цепь питания. Недостаточная мощность силовой цепи и ненадлежащее качество выполнения работ могут привести к поражению электрическим током или возгоранию.	
• Используйте кабель соответствующей длины. Не используйте параллельные провода или удлинитель, так как это может привести к перегреву, поражению электрическим током или возгоранию.	
• Убедитесь в том, что вся электропроводка закреплена, используются отвечающие техническим требованиям провода и отсутствуют натяжения клемм или проводов. Неправильное соединение или закрепление проводки может привести к чрезмерному тепловыделению или возгоранию.	
• При подключении источника питания и выполнения электрической проводки между комнатным и наружным блоками располагайте провода таким образом, чтобы можно было надежно закрепить крышку блока управления. Неправильная установка крышки блока управления может привести к поражению электрически током, пожару или перегреву клемм.	
• Если во время монтажа возникла утечка газообразного хладагента, немедленно проветрите место выполнения работ. При контакте хладагента с пламенем может образоваться ядовитый газ.	
• По окончании монтажных работ проверьте наличие утечек газообразного хладагента. Ядовитый газ может образоваться в том случае, если газообразный хладагент, выпущенный в помещение в результате утечки, вступит в контакт с таким источником пламени, как печь, плита или открытый нагреватель вентилятора.	
• При установке или перемещении кондиционера обязательно спустите воздух из контура хладагента и используйте только указанный хладагент (R410A). Присутствие воздуха или инородных веществ в контуре хладагента вызывает аномальное повышение давления, что может привести к повреждению оборудования и даже получению травмы.	
• Во время монтажа надежно закрепите трубопровод с хладагентом перед тем, как включить компрессор. Если трубопровод для хладагента не подсоединен и запорный клапан во время работы компрессора открыт, внутрь будет засосан воздух, что вызовет аномальное повышение давления холодильного цикла и может привести к повреждению оборудования и даже получению травмы.	
• Во время откачки остановите компрессор перед снятием трубопровода с хладагентом. Если компрессор по прежнему работает и запорный клапан во время откачки открыт, во время снятия трубопровода с хладагентом внутрь будет засосан воздух, что вызовет аномальное повышение давления в холодильном цикле, и может привести к повреждению оборудования и даже получению травмы.	
• Обязательно заземлите кондиционер. Не используйте в качестве заземления коммунальный трубопровод, молниеотвод или телефонный заземлитель. Плохое заземление может привести к поражению электрическим током.	
• Обязательно установите прерыватель утечки на землю. Отсутствие прерывателя утечки на землю может явиться причиной поражения электрическим током или возгорания.	

 ПРЕДОСТЕРЕЖЕНИЕ	
• Не устанавливайте кондиционер в любом месте, где существует опасность утечки горючего газа. В случае утечки, скопление газа вблизи кондиционера может привести к воспламенению.	
• В рамках соблюдения инструкций, содержащихся в данном руководстве по монтажу, устанавливайте дренажный трубопровод с тем, чтобы обеспечить надлежащий дренаж, и изолируйте трубопровод с целью предотвращения конденсации влаги. Нарушение инструкций в отношении дренажного трубопровода может привести к утечкам воды внутри помещения и повреждению имущества.	
• Затяните гайку раструба в соответствии с указанным способом, например с помощью динамометрического гаечного ключа. Если гайка раструба будет затянута слишком туго, после длительного использования она может треснуть, что приведет к утечке хладагента.	
• Обязательно примите адекватные меры по предотвращению использования блока мелкими животными в качестве пристанища. Мелкие животные, вступив в контакт с электрическими деталями, могут вызвать сбой в работе блока, задымление или возгорание. Проинструктируйте заказчика о том, что пространство вокруг блока необходимо содержать в чистоте.	
• Температура контура хладагента будет высокой, не приближайте межблочный провод к медным трубам, которые не имеют теплоизоляции.	

Принадлежности

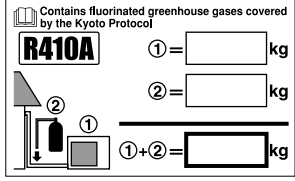
Принадлежности, поставляемые с наружным блоком:

(A) Руководство по монтажу	1		
(C) Этикетка количества хладагента 	1	(B) Сливная пробка (Модель с тепловым насосом)  Находится на дне упаковочной коробки.	1
(D) Этикетка с многоязычной информацией о фторированных газах, способствующих созданию парникового эффекта 	1		

Меры предосторожности при выборе места для установки

- 1) Выбирайте основание, достаточно прочное для того, чтобы выдержать вес блока и его вибрацию без усиления шума работы.
- 2) Выбирайте такое место, в котором выпускаемый блоком горячий воздух или его шум работы не создают неудобств для соседей пользователя.
- 3) Не располагайте блок вблизи спальни или в другом подобном месте, где шум работы может причинять неудобства.
- 4) Необходимы пространства, достаточные для переноски блока вовнутрь и наружу.
- 5) Необходимо пространство, достаточное для прохождения воздуха, и не должно быть препятствий потоку воздуха вокруг воздухозаборного отверстия и воздуховыпускного отверстия.
- 6) Поблизости от места установки не должно быть источников возможной утечки воспламеняемого газа.
- 7) Устанавливайте блоки, прокладывайте шнуры питания и межблочный провод на удалении не менее 3м от телевизоров и радиоприемников. Это имеет целью защиту изображения и звука от помех. (Шумы могут быть слышны и при удалении более 3м, это зависит от параметров радиоволн.)
- 8) В береговых зонах и в других местах, где в атмосфере присутствуют пары сульфатов, возможно сокращение срока службы кондиционера по причине коррозии.
- 9) Поскольку из наружного блока вытекает вода, не помещайте под блок предметы, требующие защиты от влаги.

ПРИМЕЧАНИЕ

Не допускается подвесной монтаж на потолке и штабелирование.

ПРЕДОСТЕРЕЖЕНИЕ

При эксплуатации кондиционера при низких температурах наружного воздуха следуйте приводимым ниже инструкциям.

- Для защиты наружного блока от воздействия ветра устанавливайте его таким образом, чтобы его всасывающая сторона была направлена к стене.
- Ни в коем случае не устанавливайте наружный блок в таком месте, где его всасывающая сторона может оказаться под прямым воздействием ветра.
- Для защиты от ветра устанавливайте на стороне выпуска воздуха наружного блока отражательный козырек.
- В районах с сильными снегопадами выбирайте место для монтажа, где снег не может помешать работе блока.

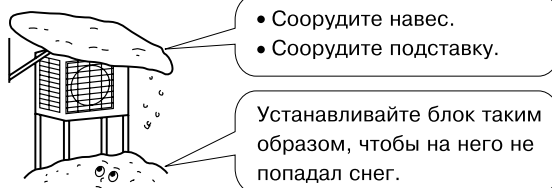

Рисунки по монтажу наружного блока

Макс. допустимая длина	20м
** Мин. допустимая длина	1,5м
Макс. допустимая высота	15м
* Дополнительный хладагент, требуемый для трубы хладагента длиной более 10м.	20g/м
Газовая труба	O.D. 9,5мм
Жидкостная труба	O.D. 6,4мм

* Проконтролируйте добавление требуемого количества дополнительного хладагента. Невыполнение данного требования чревато ухудшением качества функционирования.

** Для предотвращения шумов от наружного блока и вибрации минимальная длина трубы должна составлять 1,5м. (Механический шум и вибрация могут зависеть от метода установки блока и окружения, в котором он эксплуатируется.) При подключении внутреннего блока FVXS, длина трубопровода не должна быть менее примерно 2,5м.

В местах с плохим дренажом используйте для наружных блоков блочные основания. Регулируйте высоту подставки вплоть до полного выравнивания блока по горизонтали. В противном случае может произойти утечка или выливание воды.

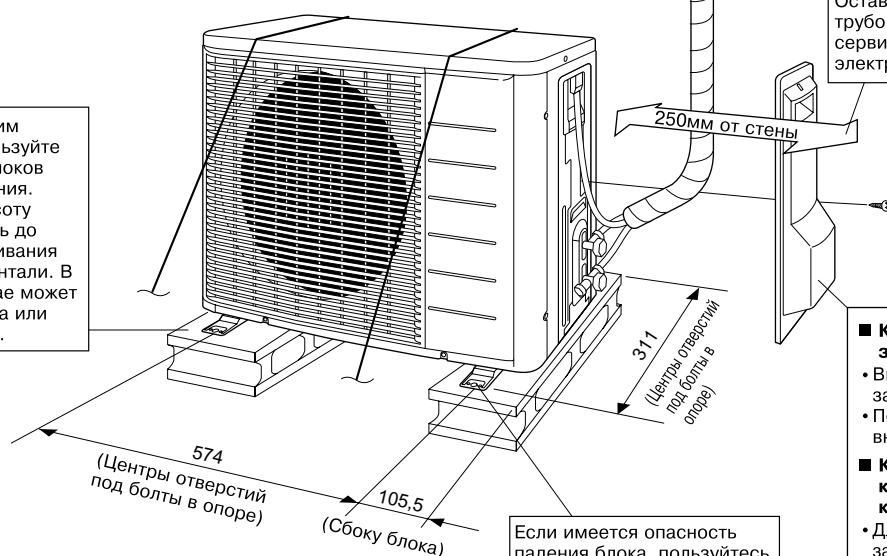

Обмотайте изоляционную трубу обмоточной лентой снизу доверху.

⚠ ПРЕДОСТЕРЕЖЕНИЕ
** Установите длину трубопровода от 1,5м до 20м.

Оставляйте место для трубопровода и для сервисного доступа к электрическим цепям.

Если имеется опасность падения блока, пользуйтесь болтами в опоре либо проволокой.

Крышка запорного клапана

■ **Как снять крышку запорного клапана**

- Выкрутите винт на крышке запорного клапана.
- Переместите крышку вниз для ее снятия.

■ **Как присоединить крышку запорного клапана**

- Для присоединения крышки запорного клапана вставьте ее верхнюю часть в наружный блок.
- Затяните винты.

блок: мм

Рекомендации по монтажу

- Если на пути воздушного потока на входе или на выходе наружного блока оказывается стена или другое препятствие, следуйте приводимым ниже рекомендациям по монтажу.
- При любой из указанных ниже схем монтажа высота стены на входной стороне не должна превышать 1200мм.

Стена с одной стороны

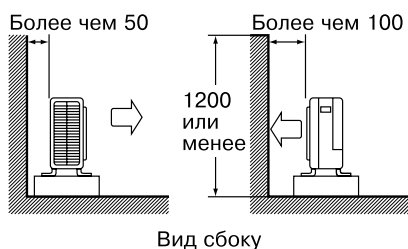

Стены с двух сторон

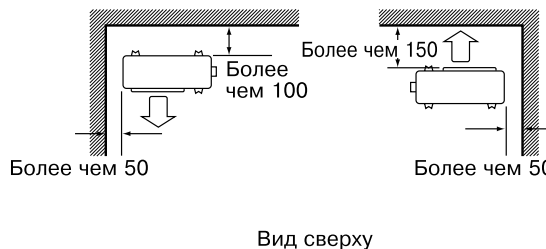

Стены с трех сторон

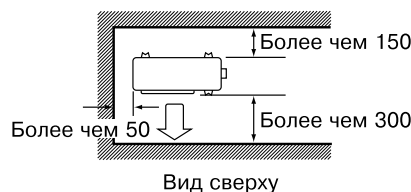

блок: мм

Меры предосторожности при монтаже

- Проверяйте прочность и ровность основания для установки с тем, чтобы исключить возможность генерации шума смонтированным блоком или рабочей вибрации основания под блоком.
- Согласно чертежу основания, приведенному надежно закрепите блок с помощью фундаментных болтов. (Подготовьте четыре комплекта фундаментных болтов М8 или М10 с гайками и шайбами – вся эта номенклатура имеется в продаже.)
- Рекомендуется завинчивать фундаментные болты в основание на длину, отстоящую от поверхности фундамента на 20мм.

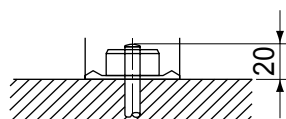

Установка наружного блока

1. Монтаж наружного блока

- 1) При монтаже наружного блока руководствуйтесь пп. “Меры предосторожности при выборе места для установки” и “Рисунки по монтажу наружного блока”.
- 2) Если требуются дренажные операции, выполните нижеуказанные действия.

2. Дренажные операции

- 1) Используйте для дренажа сливную пробку.
- 2) Если доступу в дренажное отверстие препятствует монтажное основание или поверхность пола, установите дополнительные подставки высотой не менее 30мм под опорами наружного блока.
- 3) В районах с низкими температурами не пользуйтесь дренажным шлангом при работе с наружным блоком. (При использовании этого шланга может произойти замерзание дренажных вод, приводящее к нарушению процессов нагрева.)



Установка наружного блока

3. Развальцовка конца трубы

- 1) Обрежьте конец трубы с помощью трубореза.
- 2) Удалите заусенцы с поверхности резания, направленной вниз, во избежание попадания крошки от резания в трубу.
- 3) Наденьте на трубу гайку раструба.
- 4) Выполните раструб.
- 5) Проконтролируйте правильность выполнения развальцовки.

(Отрежьте точно под прямыми углами.)



Удалите заусенцы.

Развальцовка

Установите точно на позицию, указанную ниже.

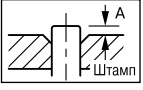
	Раструбное приспособление для R410A	Обычное раструбное приспособление	
	Захватный тип	Захватный тип (Жесткостный тип)	Тип с крыльчатой гайкой (Тип империл)
A	0-0,5мм	1,0-1,5мм	1,5-2,0мм

Проверить

На внутренней поверхности раструба не должно быть механических дефектов.



Конец трубы должен быть равномерно расширен в виде окружности идеальной формы.

Проконтролируйте установку гайки раструба.

⚠ ПРЕДУПРЕЖДЕНИЕ

- Не наносите на расширяющуюся часть минеральное масло.
- Оберегайте систему от попадания в нее минерального масла, поскольку это приводит к сокращению срока службы блоков.
- Ни в коем случае не пользуйтесь трубопроводом, ранее использованным в других установках. Используйте только компоненты, поставляемые с блоком.
- Для обеспечения установленного срока службы блока R410A ни в коем случае не помещайте в него сушильный материал.
- Сушильный материал может раствориться и повредить систему.
- Недостаточная развальцовка может привести к утечке газообразного хладагента.

4. Трубопровод хладагента

⚠ ПРЕДОСТЕРЕЖЕНИЕ

- Используйте гайку раструба, прикрепленную к основному блоку. (Для предотвращения образования трещин на гайке раструба вследствие окисления.)
- Для предотвращения утечки газа наносите охлаждающее масло только на внутреннюю поверхность раструба. (Используйте охлаждающее масло для R410A.)
- Используйте для затяжки гаек раструбов динамометрические гаечные ключи для предотвращения повреждения гаек раструба и утечки газа.

Совместите центры обеих раструбов и затяните гайки раструбов, сделав 3 или 4 оборота рукой. После этого затяните их полностью с помощью динамометрических гаечных ключей.

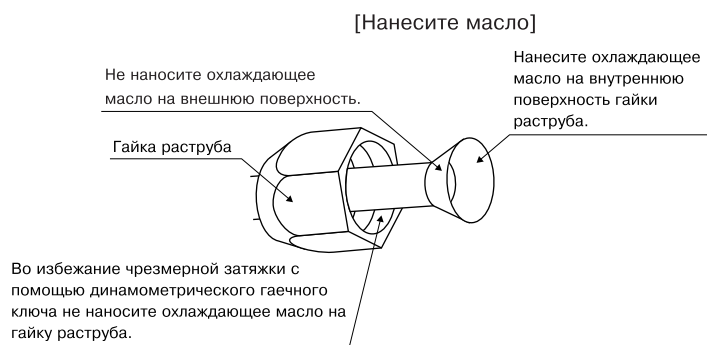

Крутящий момент затягивания гайки раструба	
Страна газа	Страна жидкости
3/8 дюйма	1/4 дюйма
32,7-39,9Н • м (333-407кгс • см)	14,2-17,2Н • м (144-175кгс • см)

Крутящий момент затягивания колпачка клапана	
Страна газа	Страна жидкости
3/8 дюйма	1/4 дюйма
21,6-27,4Н • м (220-280кгс • см)	21,6-27,4Н • м (220-280кгс • см)

Крутящий момент затягивания колпачка сервисного порта	10,8-14,7Н • м (110-150кгс • см)
---	-------------------------------------

5. Очистка воздуха и проверка утечки газа

- По окончании работ с трубопроводом необходимо выполнить продувку воздухом и проконтролировать отсутствие утечки газа.

⚠ ПРЕДУПРЕЖДЕНИЕ

- Не примешивайте в процессе холодильного цикла какие-либо вещества, кроме заданного хладагента (R410A).
 - Если возникла утечка газообразного хладагента, выполните проветривание помещения как можно скорее и в как можно большей степени.
 - R410A, а также другие хладагенты, всегда следует собирать и не выпускать непосредственно в окружающую среду.
 - Пользуйтесь вакуумным насосом исключительно для R410A. Использование одного и того же вакуумного насоса для работы с различными хладагентами может привести к повреждению вакуумного насоса или блока.
- Если используется дополнительный хладагент, выдувайте воздух из труб для хладагента и внутреннего блока с помощью вакуумного насоса и затем загружайте дополнительный хладагент.
- Для воздействия на шток запорного клапана пользуйтесь торцовым ключом (4мм).
- Все стыки труб для хладагента необходимо затягивать динамометрическим гаечным ключом до указанной величины крутящего момента затягивания.

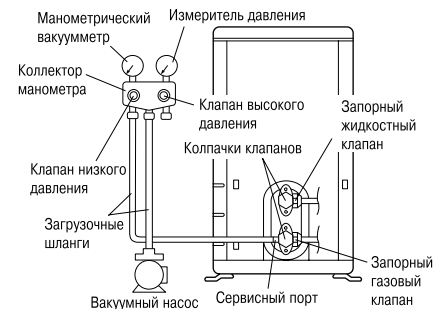

1) Присоедините утолщение загрузочного шланга (подводимого от коллектора манометра) к сервисному порту запорного газового клапана.



2) Полностью откройте клапан низкого давления (Lo) коллектора манометра и полностью закройте его клапан высокого давления (Hi). (Никакие операции с клапаном высокого давления в дальнейшем не выполняются.)



3) Выполните вакуумную откачку воздуха и убедитесь в том, что показания манометрического вакуумметра составляют 0,1МПа (-76см. рт. ст.)*1



4) Закройте клапан низкого давления коллектора манометра (Lo) и остановите вакуумный насос. (Оставьте это состояние на несколько минут и проследите за тем, чтобы стрелка манометрического вакуумметра не отклонялась назад.)*2



5) Снимите колпачки с запорного жидкостного клапана и запорного газового клапана.



6) Поверните шток запорного жидкостного клапана на 90 градусов против часовой стрелки торцовым ключом с целью открытия клапана. Спустя 5 минут закройте его и проконтролируйте отсутствие утечки газа. Пользуясь мыльной водой, проверьте отсутствие утечек газа из раструба внутреннего блока и раструба наружного блока и из клапанных штоков. По окончании проверки протрите насухо все обработанные мыльным раствором места.



7) Отсоедините загрузочный шланг от сервисного порта запорного газового клапана, затем полностью откройте запорный жидкостный клапан и запорный газовый клапан. (Не пытайтесь повернуть шток клапана дальше его стопора.)



8) Затяните колпачки клапанов и колпачки сервисного порта для запорного газового и жидкостного клапанов динамометрическим гаечным ключом до требуемой величины крутящего момента.

*1. Соотношение между длиной трубы и временем работы вакуумного насоса

Длина трубы	До 15м	Более 15м
Время работы	Не менее 10 минут	Не менее 15 минут

*2. Если стрелка манометрического вакуумметра резко отклоняется назад, возможно примешивание к хладагенту воды или неплотный контакт в месте стыка труб. Проверьте все стыки труб и при необходимости заново затяните гайки, после чего заново выполните шаги 2) – 4).

Установка наружного блока

6. Повторная заливка хладагента

Проверьте тип подлежащего использованию хладагента на шильдике устройства.

Меры предосторожности при добавлении R410A

Выполняйте заливку в жидком виде из жидкостной трубы.

Данный хладагент имеет смешанный состав, поэтому при добавлении его в газообразном виде может измениться состав хладагента, что воспрепятствует нормальной работе.

- 1) До загрузки проконтролируйте возможное присоединение к резервуару сифона. (При наличии сифона должно отображаться сообщение типа "сифон для заливки жидкости присоединен".)

Заполните резервуар с помощью присоединенного сифона

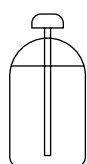

При заполнении обеспечьте вертикальное положение резервуара.

Внутри имеется сифонная трубка, поэтому переворачивание резервуара верхней стороной вниз для заполнения жидкостью не требуется.

Заполнение других резервуаров



Для заполнения переверните резервуар верхней стороной вниз.

- Для обеспечения нужного давления и предотвращения помех со стороны посторонних предметов пользуйтесь приспособлениями для R410A.

Важная информация об используемом хладагенте

Данное изделие содержит имеющие парниковый эффект фторированные газы, на которые распространяется действие Киотского протокола. Не выпускайте газы в атмосферу.

Марка хладагента: **R410A**

Величина ПГП⁽¹⁾: **1975** ⁽¹⁾ ПГП = потенциал глобального потепления

Впишите несмываемыми чернилами:

- ① количество хладагента, заправленного в изделие на заводе;
- ② количество хладагента, заправленного дополнительно на месте; и
- ①+② общее количество заправленного хладагента

в этикетку информации о заправленном хладагенте, прилагаемую к изделию.

Заполненную этикетку необходимо прикрепить рядом с заправочным портом изделия (например, внутри на крышке запорного клапана).

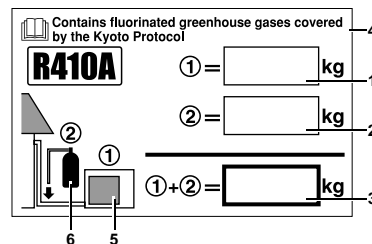

- 1 количество хладагента, заправленного в изделие на заводе: см. паспортную табличку блока
- 2 количество хладагента, заправленного дополнительно на месте
- 3 общее количество заправленного хладагента
- 4 Содержит имеющие парниковый эффект фторированные газы, на которые распространяется действие Киотского протокола
- 5 наружный блок
- 6 баллон с хладагентом и коллектор для заправки

ПРИМЕЧАНИЕ

В ряде стран законодательно предусмотрен перевод на соответствующий государственный язык закрепленных на агрегате уведомлений о нормативных актах ЕС в отношении фторированных газов, способствующих созданию парникового эффекта. Поэтому в комплектацию агрегата входит дополнительная этикетка с многоязычной информацией о фторированных газах, способствующих созданию парникового эффекта. На обороте этикетки имеются иллюстрированные указания о том, как ее наклеить.

7. Работы с трубопроводом хладагента

7-1 Меры предосторожности при работе с трубопроводом

- 1) Защищайте открытый конец трубы от попадания пыли и влаги.
- 2) Все изгибы труб должны быть как можно более плавными. Изгиб выполняйте с помощью трубогиба.

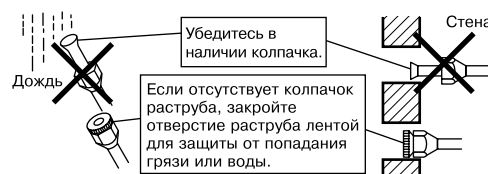

7-2 Выбор меди и теплоизоляционных материалов

При выборе для работы медных труб и арматуры из рыночного ассортимента следите за выполнением указанных ниже требований:

- 1) Изоляционный материал: пенополиэтилен
Коэффициент теплопередачи: 0,041-0,052Вт/мК (0,035-0,045ккал/м·час·°С)
Температура на поверхности трубы для газообразного хладагента достигает максимума 110°С.
Выбирайте теплоизоляционные материалы, выдерживающие эту температуру.
- 2) Проконтролируйте изоляцию как газового, так и жидкостного трубопровода и соблюдение габаритов изоляционного покрытия, указанных ниже.

Страна	Страна	Теплоизоляция	Теплоизоляция
газа	жидкости	газовой трубы	жидкостной трубы
О.Д. 9,5мм	О.Д. 6,4мм	I.D. 12-15мм	I.D. 8-10мм
Минимальный радиус изгиба		Толщина 10мм мин.	
30мм или более			
Толщина 0,8мм (C1220T-O)			

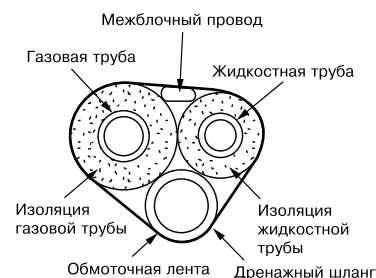

- 3) Используйте отдельные теплоизоляционные трубы для газовой трубы и трубы с жидким хладагентом.

Экономия электроэнергии в режиме ожидания

Функция экономии электроэнергии в режиме ожидания отключает подачу питания на наружный блок и переводит внутренний блок в режим ожидания с экономией электроэнергии, что позволяет снизить потребление электроэнергии кондиционером.

Функция экономии электроэнергии в режиме ожидания работает на следующих внутренних блоках.

FTXS20J2V1B

FTXS25J2V1B

FTXS35J2V1B

⚠ ПРЕДОСТЕРЕЖЕНИЕ

- Функция экономии электроэнергии в режиме ожидания может использоваться только с указанными выше моделями.

■ Процедура включения функции экономии электроэнергии в режиме ожидания

- 1) Проверьте, чтобы был отключен основной источник питания. Если он не отключен, то отключите его.
- 2) Снимите крышку запорного клапана.
- 3) Отсоедините селекторный переключатель для экономии электроэнергии в режиме ожидания.
- 4) Включите основной источник питания.

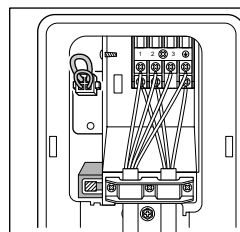

Функция экономии электроэнергии в режиме ожидания отключена.

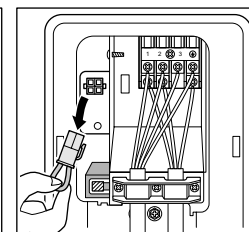

Функция экономии электроэнергии в режиме ожидания включена.

Функция экономии электроэнергии в режиме ожидания отключается перед транспортировкой.

⚠ ПРЕДОСТЕРЕЖЕНИЕ

- Перед подключением или отключением селекторного переключателя для экономии электроэнергии в режиме ожидания убедитесь, что основной источник питания отключен.
- Селекторный переключатель для экономии электроэнергии в режиме ожидания требуется, если подключается какой-либо внутренний блок, отличный от указанных выше.

Операция откачки

Для защиты окружающей среды обязательно выполняйте откачивание при перемещении или выбрасывании блока.

- 1) Снимите колпачки с запорного жидкостного клапана и запорного газового клапана.
- 2) Выполните операцию принудительного охлаждения.
- 3) По истечении 5–10 минут закройте запорный жидкостный клапан с помощью торцевого гаечного ключа.
- 4) Спустя 2–3 минуты закройте запорный газовый клапан и остановите операцию принудительного охлаждения.



Операция принудительного охлаждения

■ Использование переключателя ВКЛ/ВЫКЛ внутреннего блока

Нажмите переключателя ВКЛ/ВЫКЛ внутреннего блока и удерживайте ее в течение, по крайней мере, 5 секунд. (Блок включится.)

- Операция принудительного охлаждения остановится автоматически примерно через 15 минут. Для принудительного останова пробной операции, нажмите переключателя ВКЛ/ВЫКЛ внутреннего блока.

■ Использование пульта дистанционного управления основного блока

- 1) Нажмите кнопку "MODE" и выберите режим охлаждения.
 - 2) Нажмите кнопку "ON/OFF" для включения системы.
 - 3) Одновременно нажмите кнопку "TEMP" и кнопку "MODE".
 - 4) Дважды нажмите кнопку "MODE" (появится 7 , и блок запустит пробную операцию).
- Пробная операция остановится автоматически примерно через 30 минут. Для остановки пробной операции нажмите кнопку "ON/OFF".

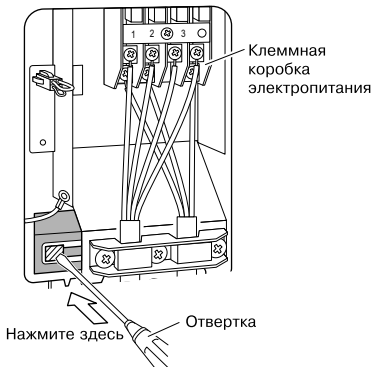

Используется селекторный переключатель для экономии электроэнергии в режиме ожидания (с отключенной функцией экономии электроэнергии в режиме ожидания)

■ Использование переключателя операции принудительного охлаждения наружного блока (с отключенной функцией экономии электроэнергии в режиме ожидания)

Отверткой нажмите на "☐" (SW1) (блок включится).

- Операция принудительного охлаждения остановится автоматически примерно через 15 минут. Для принудительной остановки пробной операции нажмите на переключатель принудительной операции (SW1).

⚠ ПРЕДОСТЕРЕЖЕНИЕ

- При нажатии на переключатель не касайтесь клеммной коробки. Она находится под высоким напряжением, поэтому существует риск поражения электрическим током.
- После закрытия запорного жидкостного клапана, закройте запорный газовый клапан в течение 3 минут, а затем отключите принудительную операцию.

Переключатель установки оборудования (модель только с охлаждением) (охлаждение при низкой температуре наружного воздуха)

Эта функция предназначена только для установок (воздушное кондиционирование необходимо для оборудования (такого, как компьютер)). Никогда не используйте ее для жилого помещения или офиса (в местах, где имеются люди).

- 1) Разрезание перемычки 4 (J4) на печатной плате расширит рабочий диапазон до -15°C . Однако блок прекратит работу, если температура наружного воздуха упадет ниже -20°C ; и снова возобновит работу, если температура поднимется выше этого значения.

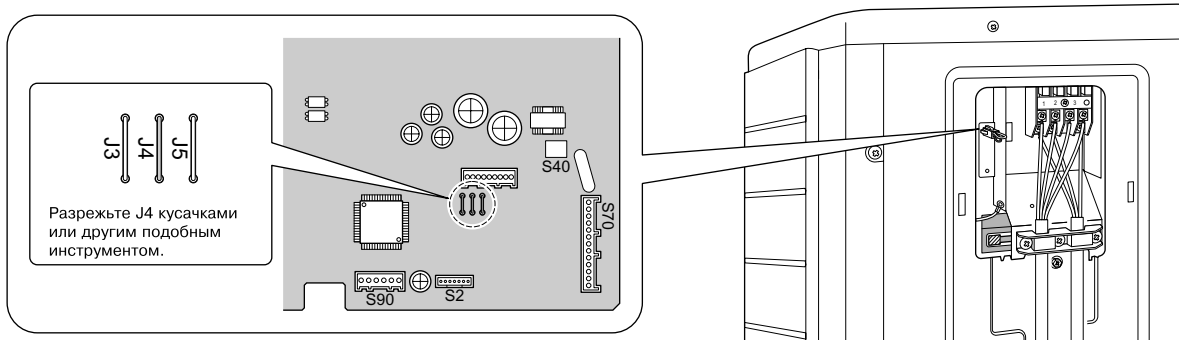

⚠ ПРЕДОСТЕРЕЖЕНИЕ

- Если наружный блок установлен там, где теплообменник подвержен воздействию прямого ветра, обеспечьте ветрозащитную перегородку.
- Внутренний блок может издавать шумы по причине включения и отключения вентилятора наружного блока при использовании настроек системы.
- Не размещайте увлажнители или другие предметы, которые могут повысить влажность в помещениях, где используются настройки системы. Увлажнитель может привести к выделению росы из выпускного отверстия внутреннего блока.
- Разрезание перемычки 4 (J4) устанавливает внутренний вентилятор в наивысшее положение. Сообщите об этом пользователю.

Электропроводка

⚠ ПРЕДУПРЕЖДЕНИЕ

- Не используйте разветвленную проводку, многожильные провода, удлинительные шнуры или радиальные соединения, поскольку они могут привести к перегреву, поражению электрическим током или пожару.
- Не используйте электрические детали, приобретенные в местной торговой сети. Не разветвляйте провод, подающий питание для насоса (например, от клеммной коробки), на другие устройства. Это может привести к возгоранию или поражению электротоком.
- Обязательно установите детектор утечки на землю. (Он может работать с более высокими гармониками.) (В данном блоке используется инвертор, следовательно, необходимо использовать детектор утечки на землю, способный выдерживать гармонику, чтобы предотвратить неправильную работу самого детектора утечки на землю.)
- Используйте выключатель, имеющий контактную точку отключения всех выходов с зазором, по меньшей мере, в 3мм.
- Не подключайте провод питания к внутреннему блоку. Это может привести к удару электрическим током или пожару.

- Не переводите защитный выключатель в положение вкл, пока не закончены все работы.

- 1) Снимите изоляцию с конца провода (20мм).
- 2) Подсоедините соединительные провода между внутренним и наружным блоками следите за тем, чтобы номера клемм совпадали. Затяните надежно винтовые клеммы. Рекомендуется использовать для затягивания винтов отвертку с плоской головкой. Винты входят в комплект клеммной коробки.

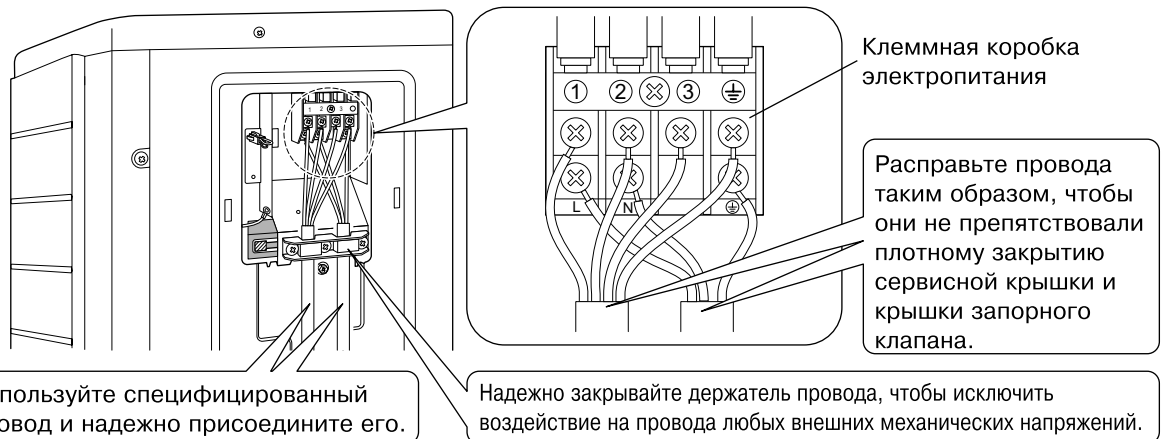
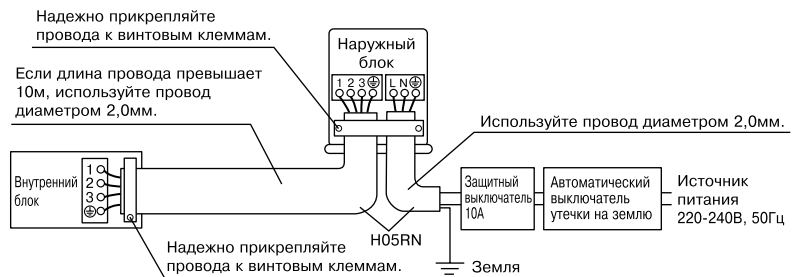

При подключении проводов к клеммной колодке источника питания обращайте внимание на примечания ниже.

Необходимые меры предосторожности в отношении проводки источника питания.

При подключении к концевой колодке источника питания используется круглая обжимная клемма для соединения. Если ее использование не представляется возможным по объективной причине, руководствуйтесь приводимыми ниже инструкциями.

Расположите круглые обжимные клеммы на проводах так, чтобы полностью закрыть изоляцию, и закрепите их на месте.

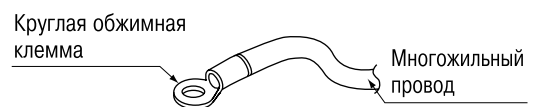

⚠ ПРЕДОСТЕРЕЖЕНИЕ

- При подсоединении соединительных проводов к клеммной колодке обязательно выполняйте закрутку. Проблемы в работе могут привести к нагреву и возгоранию.



- 3) Потяните провод и убедитесь в том, что он не отсоединен. Затем закрепите провод на месте с помощью проволочного упора.

Пробная операция и тестирование

1. Пробная операция и тестирование

1-1 Измерьте напряжение питания и удостоверьтесь в том, что оно находится в заданных интервалах.

1-2 Пробную операцию следует выполнять либо в режиме охлаждения, либо в режиме нагрева.

■ Для теплового насоса

• В режиме охлаждения выберите наименьшую программируемую температуру; в режиме нагрева выберите наибольшую программируемую температуру.

- 1) Пробная операция может быть заблокирована в любом режиме в зависимости от температуры в помещении.
- 2) По окончании пробной операции задайте нормальный уровень температуры (от 26°C до 28°C в режиме охлаждения, от 20°C до 24°C в режиме нагрева).
- 3) С целью защиты система блокирует операцию перезапуска на 3 минуты после выключения.

■ Только для охлаждения

• Выберите наименьшую программируемую температуру.

- 1) Пробная операция в режиме охлаждения может быть заблокирована в зависимости от температуры в помещении.
- 2) По окончании пробной операции установите нормальное значение температуры (от 26°C до 28°C).
- 3) С целью защиты система блокирует операцию перезапуска на 3 минуты после выключения.

1-3 Выполните тестовую операцию в соответствии с руководством по эксплуатации, чтобы убедиться, что все функции и детали, такие как перемещение жалюзи, работают надлежащим образом.

- Для кондиционера в режиме ожидания требуется небольшое количество энергии. Если система не подлежит использованию в течение длительного времени после монтажа, отключите питание с помощью автоматического выключателя для исключения ненужного потребления электрической энергии.
- Если срабатывает автоматический выключатель для отключения питания от кондиционера, система возвращается в исходный режим работы, как только выключатель вновь замыкается.

2. Пункты тестирования

Пункты тестирования	Симптом	Проверить
Правильность установки внутреннего и наружного блоков на прочных основаниях.	Падение, вибрация, шум	
Отсутствие утечек газообразного хладагента.	Нарушение функций охлаждения/нагрева	
Теплоизоляция труб для газообразного и жидкого хладагента и удлинителя дренажного шланга внутреннего блока.	Утечка воды	
Правильность монтажа дренажной линии.	Утечка воды	
Правильность заземления системы.	Электрическая утечка	
Использование специфицированных проводов для межсоединений.	Выход из строя или обгорание	
Отсутствие препятствий подачи воздуха из воздухозаборного или воздуховыпускного отверстия внутреннего или наружного блока. Открытое состояние запорных клапанов.	Нарушение функций охлаждения/нагрева	
Нарушение приема внутренним блоком сигналов пульта дистанционного управления.	Нерабочее состояние	

DAIKIN INDUSTRIES, LTD.

Head office:
Umeda Center Bldg., 2-4-12, Nakazaki-Nishi,
Kita-ku, Osaka, 530-8323 Japan

Tokyo office:
JR Shinagawa East Bldg., 2-18-1, Konan,
Minato-ku, Tokyo, 108-0075 Japan
http://www.daikin.com/global_ac/

DAIKIN EUROPE NV

Zandvoordestraat 300, B-8400 Oostende, Belgium



Two-dimensional bar code is a code for manufacturing.

3P203824-8H

M09B389 (1101) HT