

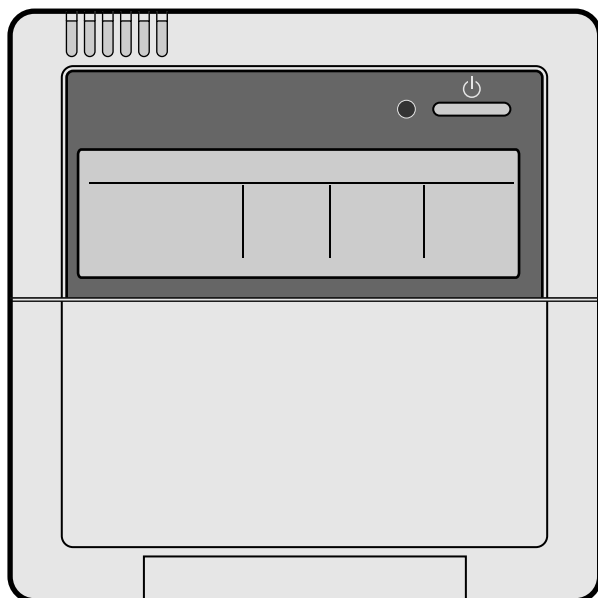

OPERATION MANUAL

VRV^{III} System air conditioner VRV^{III}-Q Series



MODELS

RQYQ140PY1	RQEQ140PY1
RQYQ180PY1	RQEQ180PY1
RQCYQ280PY1	RQEQ212PY1
RQCYQ360PY1	RQCEQ280PY1
RQCYQ460PY1	RQCEQ360PY1
RQCYQ500PY1	RQCEQ460PY1
RQCYQ540PY1	RQCEQ500PY1
	RQCEQ540PY1
	RQCEQ636PY1
	RQCEQ712PY1
	RQCEQ744PY1
	RQCEQ816PY1
	RQCEQ848PY1

Operation manual
VRV^{III} System air conditioner

English

Betriebsanweisung
VRV^{III} System Klimaanlage

Deutsch

Manuel d'utilisation
Conditionneur d'air VRV^{III} System

Français

Manual de operación
Sistema de acondicionador de aire VRV^{III}

Español

Manuale d'uso
Condizionatore d'aria a sistema VRV^{III}

Italiano

Εγχειρίδιο λειτουργίας
Κλιματιστικό με σύστημα VRV^{III}

Ελληνικά

Gebbruiksaanwijzing
Airconditioner met VRV^{III} Systeem

Nederlands

Manual de funcionamento
Ar condicionado VRV^{III} System

Portugues

Руководство по эксплуатации
Кондиционер системы VRV^{III}

Русский

Kullanım kılavuzu
VRV^{III} System Klima

Türkçe

Thank you for purchasing this Daikin air conditioner. Carefully read this operation manual before using the air conditioner. It will tell you how to use the unit properly and help you if any trouble occurs. After reading the manual, keep it in your custody for future reference. See also the operation manual included with the indoor unit for details on the indoor unit.

Store the operation manual included with the indoor unit together with this operation manual in a safe place.

After receiving the warranty card from the dealer, store it in a safe place.

Wir möchten uns bei Ihnen dafür bedanken, daß Sie sich für ein Klimagerät von Daikin entschieden haben. Lesen Sie sich diese Bedienungsanleitung sorgfältig durch, bevor Sie das Klimagerät in Betrieb nehmen. Hier erfahren Sie, wie Sie das Gerät korrekt betreiben. Zudem hilft sie Ihnen, falls Störungen auftreten sollten. Bewahren Sie die Anweisung gut auf, wenn Sie sie durchgelesen haben, damit Sie auch später noch darin nachschlagen können. Schlagen Sie bezüglich Einzelheiten über das Innengerät auch in der Bedienungsanleitung des Innengerätes nach.

Bewahren Sie die Bedienungsanleitung des Innengerätes zusammen mit dieser Bedienungsanleitung an einem sicheren Ort auf. Nachdem Sie die Garantiekarte von Ihrem Händler erhalten haben, bewahren Sie sie an einem sicheren Ort auf.

Nous vous remercions d'avoir acheté ce climatiseur Daikin. Lisez soigneusement ce manuel d'utilisation avant d'utiliser le climatiseur. Il vous enseignera à utiliser correctement l'unité et vous aidera en cas de panne. Après avoir lu le manuel, rangez-le en vue d'une utilisation ultérieure.

Pour plus de détails concernant l'unité intérieure, reportez-vous également au manuel d'utilisation accompagnant l'unité intérieure. Conservez le manuel d'utilisation accompagnant l'unité intérieure avec ce manuel d'utilisation dans un endroit sûr.

Après avoir reçu la carte de garantie du revendeur, conservez-la dans un endroit sûr.

Gracias por adquirir este sistema de climatización Daikin. Lea detenidamente este manual de funcionamiento antes de utilizar el sistema de climatización. En él encontrará indicaciones acerca de cómo utilizar la unidad correctamente y le ayudará en caso de que se produzca algún problema. Tras leerlo, consérvelo para futura referencia.

Consulte también el manual de funcionamiento que se incluye con la unidad interior para obtener detalles sobre ésta.

Guarde el manual de funcionamiento incluido con la unidad interior junto con este manual de funcionamiento en un lugar seguro.

Una vez que reciba la tarjeta de garantía del concesionario, guárdela en un lugar seguro.

Grazie per avere acquistato questo condizionatore d'aria Daikin. Prima di utilizzare quest'ultimo, leggere attentamente il presente manuale d'uso, che illustra le modalità di utilizzo corretto e fornisce un supporto nell'eventualità di problemi di funzionamento. Dopo averlo letto, conservare il presente manuale per potervi fare riferimento in seguito. Si veda inoltre il manuale delle istruzioni in dotazione all'unità interna per ulteriori dettagli relativi all'unità interna. Conservare il manuale delle istruzioni in dotazione all'unità interna con l'unità interna in un luogo sicuro. Dopo aver ricevuto il documento di garanzia dal rivenditore, conservarlo in un luogo sicuro.

Σας ευχαριστούμε που αγοράσατε αυτό το κλιματιστικό Daikin. Διαβάστε προσεκτικά αυτό το εγχειρίδιο χειρισμού πριν χρησιμοποιήσετε το κλιματιστικό. Θα σας ενημερώσει σχετικά με τον τρόπο χρήσης της μονάδας και θα σας βοηθήσει αν προκύψουν προβλήματα. Αφού διαβάσετε το εγχειρίδιο, φυλάξτε το σε ασφαλές μέρος, για μελλοντική αναφορά.

Για λεπτομέρειες σχετικά με την εσωτερική μονάδα, δείτε επίσης το εγχειρίδιο χειρισμού που περιλαμβάνεται μαζί με την εσωτερική μονάδα. Φυλάξτε μαζί σε ασφαλές μέρος, τόσο αυτό το εγχειρίδιο χειρισμού όσο και το εγχειρίδιο χειρισμού που περιλαμβάνεται μαζί με την εσωτερική μονάδα. Αφού λάβετε την κάρτα εγγύησης από τον αντιπρόσωπο, φυλάξτε την σε ασφαλές μέρος.

Hartelijk dank voor uw keuze van een Daikin airconditioner. Lees deze gebruiksaanwijzing zorgvuldig door voordat u de airconditioner in gebruik neemt. In de gebruiksaanwijzing kunt u lezen hoe u het apparaat op de juiste manier gebruikt en wat u kunt doen bij storingen. Bewaar de gebruiksaanwijzing voor het geval u deze in de toekomst nogmaals nodig heeft.

Zie ook de gebruiksaanwijzing behorend bij de binnenunit voor bijzonderheden over de binnenunit.

Bewaar de gebruiksaanwijzing behorend bij de binnenunit samen met deze gebruiksaanwijzing op een veilige plaats. Nadat u de garantietaal van de dealer heeft ontvangen, deze op een veilige plaats bewaren.

Obrigado por comprar este aparelho de ar condicionado Daikin.

Leia atentamente este manual de funcionamento antes de usar o aparelho de ar condicionado. O manual indica como utilizar a unidade correctamente e poderá ajudá-lo caso ocorra algum problema. Depois de ler o manual, mantenha-o acessível para futura referência.

Consulte também o manual de funcionamento da unidade interior para obter informações relativas à mesma.

Guarde o manual de funcionamento da unidade interior em conjunto com este manual de funcionamento num local seguro.

Depois de receber o cartão de garantia do vendedor, guarde-o num local seguro.

Спасибо за покупку данного кондиционера фирмы Daikin. До начала работы с кондиционером внимательно изучите данное руководство по эксплуатации. В нем излагаются правила надлежащего пользования устройством и приводятся рекомендации пользователю по поиску и устранению неисправностей. После изучения руководства сохраните его для обращений в будущем.

Подробная информация по внутреннему блоку приведена в руководстве по эксплуатации, прилагаемому к внутреннему блоку.

Храните руководство по эксплуатации, прилагаемое к внутреннему блоку, вместе с данным руководством по эксплуатации в надежном месте.

Получив гарантийный талон от дилера, спрячьте его в надежное место.

Daikin klimalarını satın aldığınız için teşekkür ederiz. Klimayı kullanmadan önce kullanma kılavuzunu dikkatlice okuyunuz. Bu size üniteyi nasıl kullanmanız gerektiği ve eğer herhangi bir sorun oluşursa yardım konusunda bilgi verecektir. Kullanma kılavuzunu okuduktan sonra, ileride başvurmak için saklayınız.

Ayrıca iç mekan ünitesi ile birlikte bulunan iç mekan ünitesinin detaylarına ilişkin kullanma kılavuzunu da okuyunuz.

İç mekan ünitesi kullanım kılavuzu ve kullanım kılavuzunu birlikte, güvenli bir yerde saklayınız.

Satıcıdan garanti belgesini aldıktan sonra, güvenli bir yerde saklayınız.

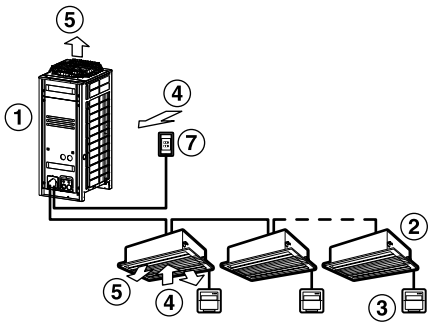

1.1

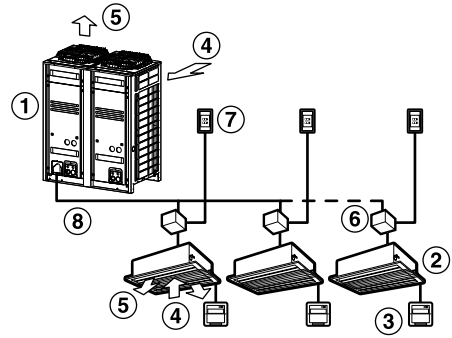

1.2

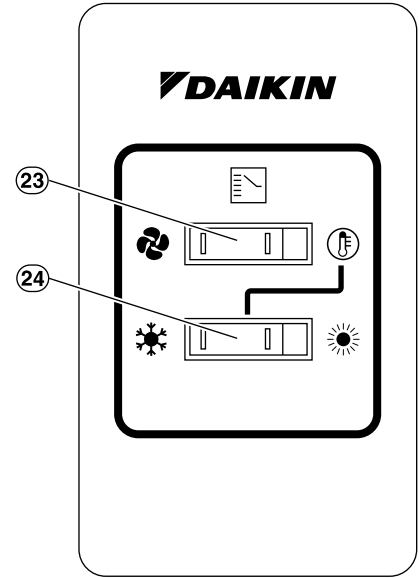
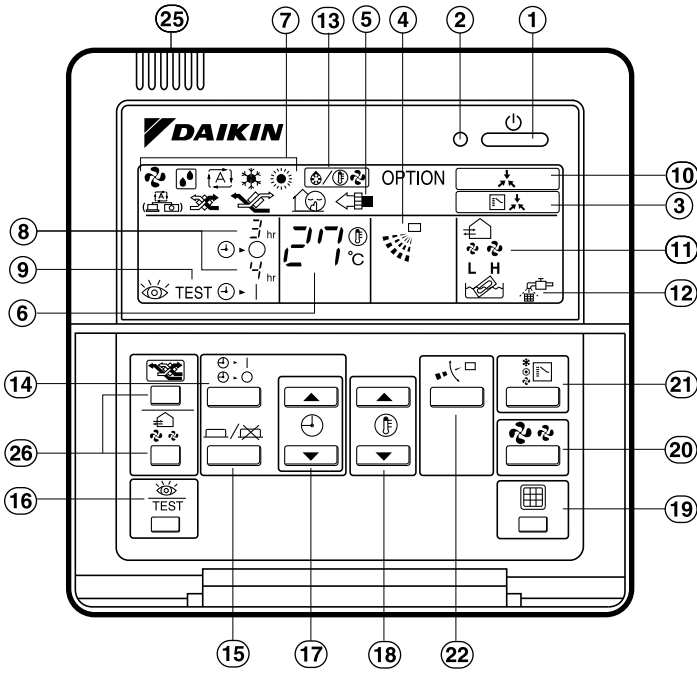

2

3

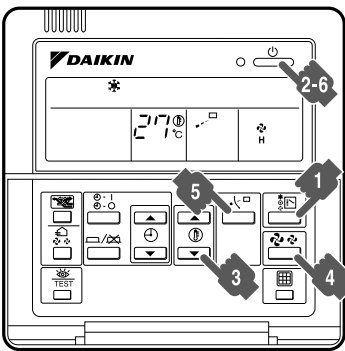

4

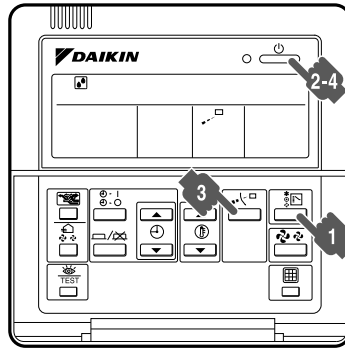

5

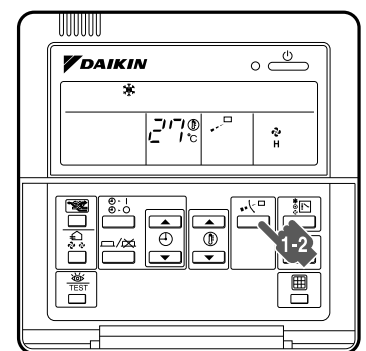

6

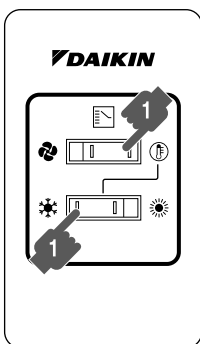

7.1

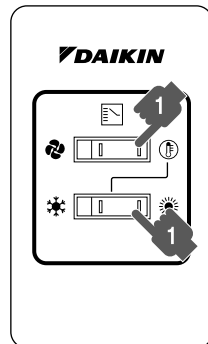

7.2

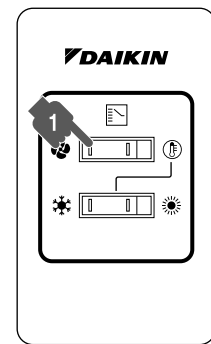

7.3

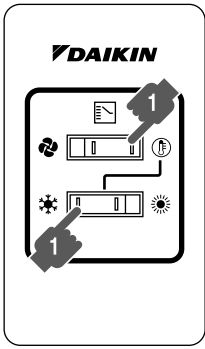

8

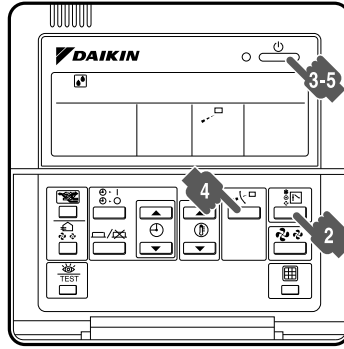

9

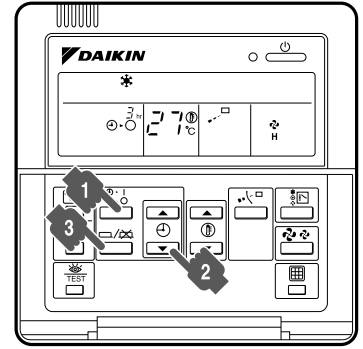

10

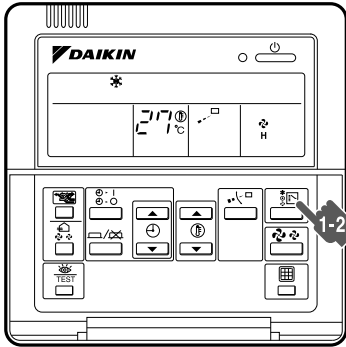

11

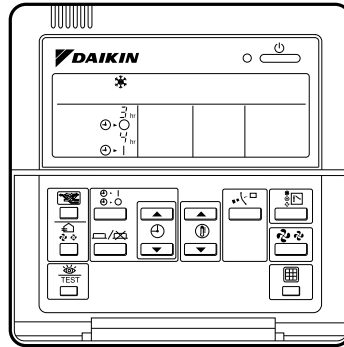

12

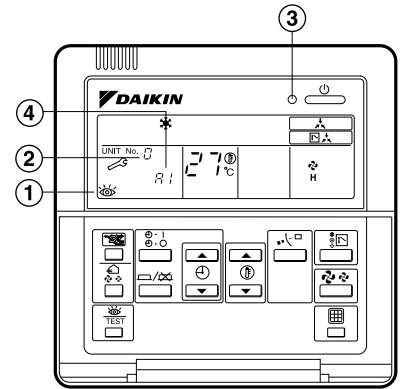

13

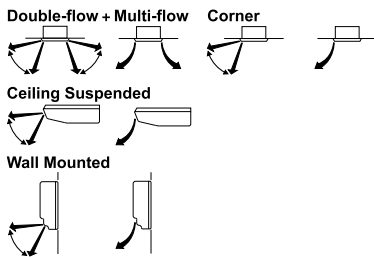

14.1

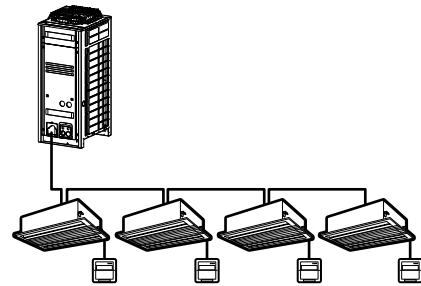

14.2

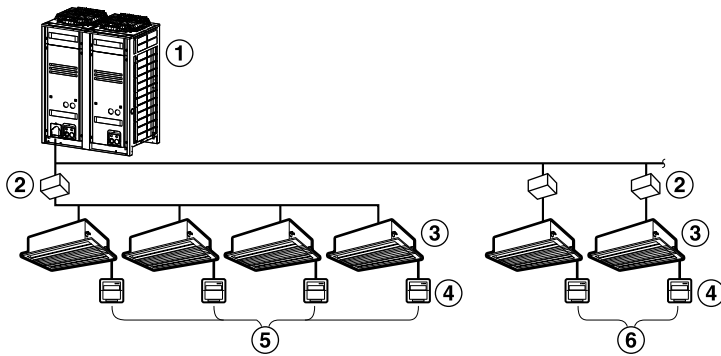

15

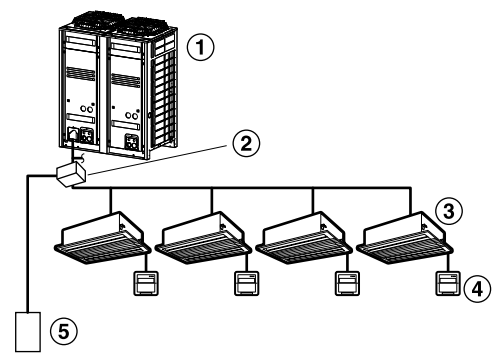

СОДЕРЖАНИЕ

1. МЕРЫ ПО ОБЕСПЕЧЕНИЮ БЕЗОПАСНОСТИ	1
2. ТЕХНИЧЕСКИЕ ХАРАКТЕРИСТИКИ	5
3. ПОДГОТОВКА К РАБОТЕ	6
4. ПУЛЬТ ДИСТАНЦИОННОГО УПРАВЛЕНИЯ И ПЕРЕКЛЮЧАТЕЛЬ ОХЛАЖДЕНИЯ/ НАГРЕВ: НАЗВАНИЕ И ФУНКЦИЯ КАЖДОГО ПЕРЕКЛЮЧАТЕЛЯ И ДИСПЛЕЙ (см. рисунок 2 и 3).....	6
5. РАБОЧИЙ ДИАПАЗОН	8
6. ПОРЯДОК ЭКСПЛУАТАЦИИ.....	8
7. ОПТИМАЛЬНОЕ ФУНКЦИОНИРОВАНИЕ.....	13
8. СЕЗОННОЕ ОБСЛУЖИВАНИЕ.....	14
9. ПЕРЕЧИСЛЯЕМЫЕ ДАЛЕЕ СИМПТОМЫ НЕ ЯВЛЯЮТСЯ ПРИЗНАКАМИ ОТКАЗОВ КОНДИЦИОНЕРА	14
10. ПОИСК И УСТРАНЕНИЕ НЕИСПРАВНОСТЕЙ.....	17

Важная информация об используемом хладагенте

Данное изделие содержит имеющие парниковый эффект фторированные газы, на которые распространяется действие Киотского протокола.

Марка хладагента	R410A
Величина ПГП ⁽¹⁾	1975

⁽¹⁾ ПГП = потенциал глобального потепления

В соответствии с общеевропейским или местным законодательством может быть необходима периодическая проверка на наличие утечек хладагента.

За более подробной информацией обращайтесь к своему местному дилеру.

1. МЕРЫ ПО ОБЕСПЕЧЕНИЮ БЕЗОПАСНОСТИ

Для получения максимального эффекта от использования функций данного кондиционера и исключения неисправностей вследствие неправильного обращения

рекомендуется внимательно прочесть данное руководство перед началом эксплуатации. Данный кондиционер относится к категории “электроприборов, не предназначенных для общего пользования”.

- **Описанные в данном документе меры предосторожности делятся на два типа: ПРЕДУПРЕЖДЕНИЕ и ПРЕДОСТЕРЕЖЕНИЕ. Оба типа содержат важную информацию, относящуюся к безопасности. Обязательно соблюдайте все без исключения меры предосторожности.**

⚠ ПРЕДУПРЕЖДЕНИЕ Несоблюдение надлежащим образом данных инструкций может привести к травме или смерти.

⚠ ВНИМАНИЕ Игнорирование данных инструкций чревато повреждением имущества или получением серьезной травмы при определенных обстоятельствах.

- **После прочтения храните данное руководство под рукой, чтобы к нему можно было обратиться в случае необходимости. При передаче оборудования новому пользователю не забудьте также передать ему данное руководство.**

⚠ ПРЕДУПРЕЖДЕНИЕ
Помните, что продолжительное прямое воздействие холодного или теплого воздуха от кондиционера, или воздуха, который слишком холодный или слишком теплый, может оказывать вредное влияние на Ваше физическое состояние или здоровье.

При неисправности кондиционера (появление запаха гари и т.п.) выключите питание прибора и свяжитесь со своим местным дилером.

Дальнейшая эксплуатация при данных обстоятельствах опасна, поскольку может привести к отказу, поражению электрическим током или возгоранию.

Проконсультируйтесь у своего местного дилера относительно проведения монтажных работ.

Самостоятельное выполнение работ опасно, поскольку может привести к утечке воды, поражению электрическим током или возгоранию.

Проконсультируйтесь у своего местного дилера относительно внесения изменений, ремонта и технического обслуживания кондиционера.

Неквалифицированно выполненная работа может привести к утечке воды, поражению электрическим током или возгоранию.

Не размещайте предметы, включая стержни, Ваши пальцы и т.п. в воздухозаборном и воздуховыпускном отверстиях.

Контакт с быстро вращающимися лопастями вентилятора может привести к получению травмы.

Никогда не прикасайтесь к отверстию для выхода воздуха или к горизонтальным створкам при перемещающейся поворотной заслонке.

Возможно защемление пальцев или поломка блока.

Остерегайтесь возгорания в случае утечки хладагента.

Если кондиционер не работает должным образом, например, не генерирует холодный или теплый воздух, это может быть вызвано утечкой хладагента. Обратитесь к своему дилеру за помощью. Хладагент внутри кондиционера безопасен и обычно не протекает. Однако в случае утечки, контакт хладагента с открытой горелкой, нагревателем или плитой может привести к появлению токсичного газа.

Не используйте кондиционер, пока квалифицированный обслуживающий персонал не подтвердит устранение утечки.

В случае утечки хладагента обратитесь за консультацией к своему местному дилеру для получения информации о необходимых действиях.

При установке кондиционера в маленьком помещении, следует принимать надлежащие меры, чтобы в случае утечки хладагента его количество не превышало уровня допустимой концентрации. В противном случае это может привести к несчастному случаю из-за недостатка кислорода.

Обращайтесь к профессиональному персоналу для установки аксессуаров и обязательно используйте только аксессуары, указанные изготовителем.

В случае возникновения дефекта вследствие самостоятельно выполненной

работы, это может привести к утечке воды, поражению электрическим током или возгоранию.

Проконсультируйтесь у своего местного дилера относительно перемещения или переустановки кондиционера.

Неправильно выполненная работа по установке может привести к протеканиям воды, поражению электрическим током или возгоранию.

Обязательно используйте предохранители с правильным обозначением тока.

Не используйте неправильные предохранители, медные или другие провода в качестве их заменителей, поскольку это может вызвать поражение электрическим током, возгорание, травму или повреждение устройства.

Следует обязательно заземлить прибор.

В качестве заземления не используйте коммунальный трубопровод, молниеотвод или телефонный заземлитель.

Неправильное заземление может привести к поражению электрическим током или возгоранию.

Сильные всплески токов от молнии или от других источников могут вызывать повреждение кондиционера.

Проконтролируйте установку выключателя тока утечки заземления.

Отсутствие прерывателя утечки на землю может явиться причиной поражения электрическим током или пожара.

Проконсультируйтесь у Вашего дилера на предмет возможного затопления кондиционера вследствие стихийных бедствий, таких как наводнение или тайфун.

В таких случаях не эксплуатируйте кондиционер, иначе это может привести к неисправности, поражению электрическим током или возгоранию.

Не начинайте или завершайте работу кондиционера при установке выключателя электропитания в положение ВКЛ или ВЫКЛ.

В противном случае это может привести к возгоранию или протеканию воды. Кроме того, вентилятор может резко начать вращаться, если сработает функция компенсации перебора в питании, что может привести к травме.

Не эксплуатируйте изделие в воздушной среде, содержащей пары масла для жарки или пары машинного масла.

Наличие в воздухе паров масла может стать причиной поломки, поражения электрическим током или возгорания.

Не эксплуатируйте изделие в местах с большой концентрацией масляного дыма, таких как кухня, или в местах скопления горючих или агрессивных газов либо металлической пыли.
Эксплуатация изделия в этих местах может привести к возгоранию или неисправностям.

Не распыляйте горючие вещества (например, лак для волос или инсектицид) вблизи изделия.
Не следует чистить изделие, используя органические растворители, такие как разбавитель для краски.
Использование органических растворителей может привести к поломке изделия, поражению электрическим током или возгоранию.

Подключая кондиционер, используйте специально предназначенный для этого источник питания.
Использование любого другого источника питания может привести к выделению тепла, возгоранию или неисправностям.

⚠ ВНИМАНИЕ

Используйте кондиционер только по прямому назначению.
Не используйте кондиционер для охлаждения измерительных приборов, продуктов питания, растений, животных и произведений искусства, поскольку это может оказывать пагубное влияние на производительность, качество и/или долговечность указанных объектов.

Не снимайте кожух вентилятора наружного блока.
Кожух защищает от контакта с быстро вращающимся вентилятором, что может привести к травме.

Не размещайте восприимчивые к влаге предметы непосредственно под внутренним или наружным блоком.
При определенных условиях конденсация на основном блоке или трубах с хладагентом, загрязненный воздушный фильтр или засоренный дренаж могут вызвать капание, что приведет к загрязнению или выходу из строя указанных предметов.

Чтобы избежать недостатка кислорода обеспечьте комнату достаточной вентиляцией, если совместно с кондиционером используется такое оборудование, как, например, горелка.
После длительного использования проверьте подставку и ее крепление на предмет возможного повреждения.
Если повреждение не устранить, блок может упасть и травмировать человека.

Не оставляйте огнеопасные аэрозоли или использованные аэрозольные баллончики возле блока, поскольку это может вызвать возгорание.

Перед очисткой обязательно останавливайте эксплуатацию, отключайте выключатель питания или извлекайте шнур питания из розетки.
В противном случае это может привести к поражению электрическим током и получению травмы.

Во избежание поражения электрическим током не работайте с мокрыми руками.

Не располагайте приборы, которые вырабатывают открытый огонь, в местах, на которые попадает воздушный поток из блока, поскольку это может ухудшать работу горелки.

Не следует размещать нагревательные устройства непосредственно под блоком, так как тепло, выделяемое ими, может привести к деформации блока.

Не разрешайте детям садиться на наружный блок или класть на него какие-либо предметы.
Падение или опрокидывание может привести к травме.

Не допускайте попадания на контроллер прямого солнечного излучения.
Возможно обесцвечивание жидкокристаллического дисплея, что исключит отображение данных.

Не протирайте контроллер пульта управления бензином, растворителем, химическими очистителями и т.д.
Это может привести к обесцвечиванию пульта или повреждению его покрытия. При сильном загрязнении смочите лоскут ткани в нейтральном растворимом чистящем средстве, хорошо ее выжмите и начисто протрите пульт. После чего протрите его с помощью сухой ткани.

Не закрывайте вентиляционные и воздуховыпускные отверстия.
Ослабление воздушного потока может стать причиной низкой производительности или возникновения неисправностей.

Следует предусмотреть, чтобы дети, растения или животные не находились непосредственно на пути воздушного потока из блока, поскольку это может оказать на них вредное влияние.

Не промывайте кондиционер или удаленный контроллер водой, так как это может привести к поражению электрическим током или возгоранию.

Не устанавливайте кондиционер в таком месте, в котором существует опасность утечки горючего газа.

В случае утечки, скапливание газа вблизи кондиционера может вызвать возгорание.

Емкости с горючими веществами, такие как аэрозольные баллончики, следует размещать не ближе, чем на расстоянии 1 м от места выхода воздуха.

Емкости могут взорваться под воздействием потока теплого воздуха из внутреннего или наружного блока.

Установите дренажный шланг для обеспечения беспрепятственного дренажа.

В случае если не обнаруживается соответствующий слив из дренажной трубы наружного блока во время работы кондиционера, возможно, что имеет место загрязнение трубы.

Это может привести к утечке воды внутреннего блока. При таких обстоятельствах выключите кондиционер и обратитесь к местному дилеру за помощью.

Устройство не предназначено для использования детьми младшего возраста без присмотра и немощными особами.

Это может вызвать ухудшение физического состояния и быть вредным для здоровья.

За детьми нужен присмотр, чтобы они не играли с блоком или его пультом дистанционного управления.

Опасные действия детей могут привести к ухудшению физического состояния и нанести вред здоровью.

Следите за тем, чтобы дети не играли на наружном блоке или вблизи него.

Неосторожное прикосновение к блоку может привести к травме.

Не следует ставить емкости с водой (цветочные вазы и т.п.) на блок, так как это может вызвать поражение электрическим током или возгорание.

Проконсультируйтесь со своим дилером по вопросу очистки внутренней поверхности кондиционера воздуха.

Неправильная очистка может привести к поломке пластмассовых деталей, утечке воды или другому повреждению, а также поражению электрическим током.

Во избежание травмы не прикасайтесь к вентиляционному отверстию или алюминиевым пластинам блока.

Ни в коем случае не нажимайте на кнопку удаленного контроллера твердым заостренным предметом.

Это может привести к повреждению пульта дистанционного управления.

Никогда не растягивайте и не сгибайте электрический провод пульта дистанционного управления

Это может привести к нарушению работы блока.

Не эксплуатируйте кондиционер в комнате, где производилась дезинфекция с применением инсектицида.

Несоблюдение этого требования может привести к отложению в блоке химикатов, которые могут подвергать опасности здоровье людей с повышенной чувствительностью к подобным веществам.

Не размещайте в непосредственной близости от наружного блока различные предметы и не допускайте скопления вокруг него листьев и другого мусора.

Листья являются рассадником мелких животных, которые могут проникнуть в блок. Оказавшись в блоке, такие животные могут вызвать сбои в его работе, задымление или возгорание при вступлении в контакт с электрическими деталями.

Никогда не прикасайтесь к внутренним компонентам блока управления.

Не снимайте лицевую панель.

Прикосновение к некоторым внутренним компонентам может вызвать поражение электрическим током и повреждение устройства. По вопросам проверки и регулировки внутренних компонентов обращайтесь к своему дилеру.

Не оставляйте беспроводный пульт дистанционного управления в местах, где существует вероятность попадания в него влаги.

При попадании влаги в пульт дистанционного управления, существует опасность утечки тока и повреждения электронных компонентов.

Смотрите под ноги во время чистки или осмотра фильтра.

При работе на высоте требуется предельная внимательность.

Если опора неустойчива, Вы можете упасть, что приведет к травматизму.

2. ТЕХНИЧЕСКИЕ ХАРАКТЕРИСТИКИ [Один блок (серия с тепловым насосом)]

Модель	RQYQ140PY1	RQYQ180PY1
Источник питания		
Фаза	—	3N~
Частота (Гц)	50	50
Напряжение (В)	380-415	380-415
Номинальная холодопроизводительность (кВт)	14,0	18,0
Номинальная теплопроизводительность (кВт)	16,0	20,0
Габаритные размеры (ВхШхГ) (мм)	1680x635x765	1680x635x765
Масса (кг)	175	175
Марка хладагента	—	R410A
Заправка хладагента (*1) (кг)	11,1	11,1
Расчетное давление		
Сторона высокого давления (бар)	40	40
(МПа)	4,0	4,0
Сторона низкого давления (бар)	33	33
(МПа)	3,3	3,3

[Один блок (серия с рекуперацией теплоты)]

Модель	RQEQ140PY1	RQEQ180PY1	RQEQ212PY1
Источник питания			
Фаза	—	3N~	3N~
Частота (Гц)	50	50	50
Напряжение (В)	380-415	380-415	380-415
Номинальная холодопроизводительность (кВт)	14,0	18,0	21,2
Номинальная теплопроизводительность (кВт)	16,0	20,0	22,4
Габаритные размеры (ВхШхГ) (мм)	1680x635x765	1680x635x765	1680x635x765
Масса (кг)	175	175	179
Марка хладагента	—	R410A	R410A
Заправка хладагента (*1) (кг)	10,3	10,6	11,2
Расчетное давление			
Сторона высокого давления (бар)	40	40	40
(МПа)	4,0	4,0	4,0
Сторона низкого давления (бар)	33	33	33
(МПа)	3,3	3,3	3,3

*1: Изначальное количество заправленного хладагента

[Комбинированный блок (серия с тепловым насосом)]

Модель	RQCYQ280PY1	RQCYQ360PY1	RQCYQ460PY1
Источник питания			
Фаза	—	3N~	3N~
Частота (Гц)	50	50	50
Напряжение (В)	380-415	380-415	380-415
Номинальная холодопроизводительность (кВт)	28,0	36,0	46,0
Номинальная теплопроизводительность (кВт)	32,0	40,0	52,0
Габаритные размеры (ВхШхГ) (мм)	(1680x635x765) + (1680x635x765)	(1680x635x765) + (1680x635x765)	(1680x635x765) + (1680x635x765)
Масса (кг)	175+175	175+175	175+175+175
Марка хладагента	—	R410A	R410A
Заправка хладагента (кг)	11,1+11,1	11,1+11,1	11,1+11,1+11,1
Расчетное давление			
Сторона высокого давления (бар)	40	40	40
(МПа)	4,0	4,0	4,0
Сторона низкого давления (бар)	33	33	33
(МПа)	3,3	3,3	3,3

Модель	RQCYQ500PY1	RQCYQ540PY1
Источник питания		
Фаза	—	3N~
Частота (Гц)	50	50
Напряжение (В)	380-415	380-415
Номинальная холодопроизводительность (кВт)	50,0	54,0
Номинальная теплопроизводительность (кВт)	56,0	60,0
Габаритные размеры (ВхШхГ) (мм)	(1680x635x765) + (1680x635x765)	(1680x635x765) + (1680x635x765)
Масса (кг)	175+175+175	175+175+175
Марка хладагента	—	R410A
Заправка хладагента (кг)	11,1+11,1+11,1	11,1+11,1+11,1
Расчетное давление		
Сторона высокого давления (бар)	40	40
(МПа)	4,0	4,0
Сторона низкого давления (бар)	33	33
(МПа)	3,3	3,3

[Комбинированный блок (серия с рекуперацией теплоты)]

Модель	RQCEQ280PY1	RQCEQ360PY1	RQCEQ460PY1
Источник питания			
Фаза	—	3N~	3N~
Частота (Гц)	50	50	50
Напряжение (В)	380-415	380-415	380-415
Номинальная холодопроизводительность (кВт)	28,0	36,0	46,0
Номинальная теплопроизводительность (кВт)	32,0	40,0	52,0
Габаритные размеры (ВхШхГ) (мм)	(1680x635x765) + (1680x635x765)	(1680x635x765) + (1680x635x765)	(1680x635x765) + (1680x635x765)
Масса (кг)	175+175	175+175	175+175+175
Марка хладагента	—	R410A	R410A
Заправка хладагента (кг)	10,3+10,3	10,6+10,6	10,6+10,3+10,3
Расчетное давление			
Сторона высокого давления (бар)	40	40	40
(МПа)	4,0	4,0	4,0
Сторона низкого давления (бар)	33	33	33
(МПа)	3,3	3,3	3,3

Модель	RQCEQ500PY1	RQCEQ540PY1	RQCEQ636PY1
Источник питания			
Фаза	—	3N~	3N~
Частота (Гц)	50	50	50
Напряжение (В)	380-415	380-415	380-415
Номинальная холодопроизводительность (кВт)	50,0	54,0	63,6
Номинальная теплопроизводительность (кВт)	56,0	60,0	67,2
Габаритные размеры (ВхШхГ) (мм)	(1680x635x765) + (1680x635x765)	(1680x635x765) + (1680x635x765)	(1680x635x765) + (1680x635x765)
Масса (кг)	175+175+175	175+175+175	179+179+179
Марка хладагента	—	R410A	R410A
Заправка хладагента (кг)	10,6+10,6+10,3	10,6+10,6+10,6	11,2+11,2+11,2
Расчетное давление			
Сторона высокого давления (бар)	40	40	40
(МПа)	4,0	4,0	4,0
Сторона низкого давления (бар)	33	33	33
(МПа)	3,3	3,3	3,3

Модель	RQCEQ712PY1	RQCEQ744PY1	RQCEQ816PY1
Источник питания			
Фаза	—	3N~	3N~
Частота (Гц)	50	50	50
Напряжение (В)	380-415	380-415	380-415
Номинальная холодопроизводительность (кВт)	71,2	74,4	81,6
Номинальная теплопроизводительность (кВт)	78,4	80,8	87,2
Габаритные размеры (ВхШхГ) (мм)	(1680x635x765) + (1680x635x765)	(1680x635x765) + (1680x635x765)	(1680x635x765) + (1680x635x765)
Масса (кг)	179+175+175+175	179+179+175+175	179+179+179+175
Марка хладагента	—	R410A	R410A
Заправка хладагента (кг)	11,2+10,6+10,6+10,3	11,2+11,2+10,6+10,6	11,2+11,2+11,2+10,6
Расчетное давление			
Сторона высокого давления (бар)	40	40	40
(МПа)	4,0	4,0	4,0
Сторона низкого давления (бар)	33	33	33
(МПа)	3,3	3,3	3,3

Модель	RQCEQ848PY1
Источник питания	
Фаза	—
Частота (Гц)	50
Напряжение (В)	380-415
Номинальная холодопроизводительность (кВт)	84,8
Номинальная теплопроизводительность (кВт)	89,6
Габаритные размеры (ВхШхГ) (мм)	(1680x635x765) + (1680x635x765)
Масса (кг)	179+179+179+179
Марка хладагента	—
Заправка хладагента (кг)	11,2+11,2+11,2+11,2
Расчетное давление	
Сторона высокого давления (бар)	40
(МПа)	4,0
Сторона низкого давления (бар)	33
(МПа)	3,3

Функция рекуперации теплоты не предназначена для использования в одном блоке. Необходимо использовать комбинированный блок.

Модели RQCYQ280~540PY1 и RQCEQ280~848PY1 представляют собой комбинированный блок, который состоит из одноблочных установок.

Технические характеристики указаны в **Одноблочной установке** в соответствии с требованиями автономных блоков.

3. ПОДГОТОВКА К РАБОТЕ

Данное руководство по эксплуатации предназначено для рассматриваемых ниже систем со стандартным управлением. Перед началом работы проконсультируйтесь со своим дилером Daikin относительно правил эксплуатации, соответствующих типу и модели Вашей системы.

Если у вас установлена заказная система управления, свяжитесь с дилером компании Daikin для получения соответствующей информации по эксплуатации вашей системы.

Наружные блоки (см. рис. 1)

	Переключатель Охлаждение/ Нагрев	Режимы работы
Серия инвертора		
Серия VRVIII-Q	<input type="checkbox"/> да <input type="checkbox"/> нет	

• Наименования и функции компонентов (см. рис. 1.1 и 1.2)

1. Наружный блок
2. Комнатный блок
3. Пульт дистанционного управления
4. Впуск воздуха
5. Выпуск воздуха
6. Блок BS (только RQCEQ)
7. Переключатель Охлаждение/Нагрев
8. Трубопровод для хладагента

(на рис. 1.1 изображена система теплового насоса с переключателем Охлаждение/Нагрев)

(на рис. 1.2 изображена система рекуперации теплоты с переключателем Охлаждение/Нагрев)

4. ПУЛЬТ ДИСТАНЦИОННОГО УПРАВЛЕНИЯ И ПЕРЕКЛЮЧАТЕЛЬ ОХЛАЖДЕНИЕ/НАГРЕВ: НАЗВАНИЕ И ФУНКЦИЯ КАЖДОГО ПЕРЕКЛЮЧАТЕЛЯ И ДИСПЛЕЙ (см. рисунок 2 и 3)

1. Кнопка включения/выключения

Нажмите на кнопку, и система начнет работать. Повторное нажатие кнопки приводит к останову системы.

2. Лампочка индикации работы (красная)

Лампа светится в процессе работы.

3. Пиктограмма “” (переключение режима под контролем)

Переключение между режимами Охлаждение/Нагрев невозможно с помощью пульта ДУ, на котором отображается данный значок.

См. главу “6-5 УСТАНОВКА ОСНОВНОГО ПУЛЬТА ДИСТАНЦИОННОГО УПРАВЛЕНИЯ”.

4. Пиктограмма “” (задвижка воздушного потока)

См. главу “Порядок эксплуатации - Регулировка направления воздушного потока”.

5. Пиктограмма “ OPTION ” (вентиляция/очистка воздуха)

Данный дисплей показывает, что блок вентиляции функционирует (эти блоки являются необязательными аксессуарами)

6. Пиктограмма “” (установка температуры)

В данной пиктограмме отображается установленная пользователем температура.

7. Пиктограмма “” “” “” “” “” (режим работы)

В данной пиктограмме отображается текущий режим работы.

8. Пиктограмма “” (запрограммированное время)

В данной пиктограмме отображается запрограммированное время запуска или останова системы.

9. Пиктограмма “ TEST ” (контроль/тестовая операция)

При нажатой кнопке контроля/тестовой операции в данной пиктограмме отображается текущий режим системы.

10. Пиктограмма “” (режим централизованного управления)

Высвечивание данной пиктограммы указывает на нахождение системы в режиме централизованного управления (это не является стандартной характеристикой.)

11. Пиктограмма “” (скорость вентилятора)

В данной пиктограмме отображается выбранная пользователем скорость вентилятора.

12. Пиктограмма “” (время для очистки воздушного фильтра)

См. руководство по эксплуатации внутреннего блока.

13. Пиктограмма “” (запуск размораживания/горячего пуска)

Смотрите главу “Порядок эксплуатации - Описание режима нагрева”.

14. Кнопка запуска/останова режима таймера

См. главу “Порядок эксплуатации - Программирование начала и завершения работы системы с помощью таймера”.

15. Кнопка включения/выключения таймера

См. главу “Порядок эксплуатации - Программирование начала и завершения работы системы с помощью таймера”.

16. Кнопка контроля/тестовой операции

Данная кнопка подлежит использованию только квалифицированным обслуживающим персоналом в целях технического обслуживания.

17. Кнопка программирования времени

Используйте данную кнопку для программирования времени запуска и/или останова.

См. главу “6-4 ПРОГРАММИРОВАНИЕ НАЧАЛА И ЗАВЕРШЕНИЯ РАБОТЫ СИСТЕМЫ С ПОМОЩЬЮ ТАЙМЕРА”.

18. Кнопка задания температуры.

Используйте данную кнопку для установки требуемой температуры.

19. Кнопка восстановления знака фильтра

См. руководство по эксплуатации внутреннего блока.

20. Кнопка регулировки скорости вентилятора

Нажимайте данную кнопку для выбора предпочтительной скорости вентилятора.



21. Кнопка выбора режима работы

- Нажимайте данную кнопку для выбора предпочтительного режима работы.
- Нажмите данную кнопку для обозначения основного пульта дистанционного управления.
См. главу “6-5 УСТАНОВКА ОСНОВНОГО ПУЛЬТА ДИСТАНЦИОННОГО УПРАВЛЕНИЯ”.



22. Кнопка корректировки направления воздушного потока

См. главу “Порядок эксплуатации - Регулировка направления воздушного потока”.

23. Переключатель выбора только вентилятора/кондиционирования воздуха

Переведите переключатель в положение “” для выбора только работы вентилятора или в положение “” с целью выбора операции нагрева или охлаждения.

24. Переключатель режима нагрева/охлаждения

Установите переключатель в положение “” для перехода в режим охлаждения или в положение “” для перехода в режим нагрева.

25. Терморезистор

Он определяет температуру в помещении вокруг пульта дистанционного управления.

26. Данные кнопки используются, когда установлен блок вентиляции (эти аксессуары приобретаются отдельно)

См. руководство по эксплуатации блока вентиляции.

ПРИМЕЧАНИЕ

- Не допускайте попадания на пульт прямого солнечного излучения. Возможно обесцвечивание жидкокристаллического дисплея, что затруднит отображение данных.
- Никогда не растягивайте и не сгибайте электрический провод пульта дистанционного управления. Это может привести к неисправности блока.
- Не допускайте прикосновения острых или тяжелых предметов к кнопкам пульта дистанционного управления. Пульт дистанционного управления может быть поврежден или может случиться его поломка.
- В отличие от ситуаций, возникающих при фактической работе, на рис. 2 представлено изображение со всеми возможными вариантами индикации.
- На рисунке 2 изображен пульт дистанционного управления с открытой крышкой.
- Для моделей FXS, FXM, FXL и FXN кнопка регулировки направления воздушного потока (22) не доступна, а при ее нажатии на дисплее (4) отображается надпись “NOT AVAILABLE”.

5. РАБОЧИЙ ДИАПАЗОН

Для обеспечения безопасной и эффективной работы системы используйте ее в указанных ниже диапазонах температуры и влажности.

	ОХЛАЖДЕНИЕ	НАГРЕВ
наружная температура	-5°~43°CDB	-20°~21°CDB -20°~15,5°CWB
комнатная температура	21°~32°CDB 14°~25°CWB	15°~27°CDB
влажность в помещении	≤ 80%	—

ПРИМЕЧАНИЕ

• Охлаждение:

При длительном использовании кондиционера в помещении при температуре 21°C или ниже, при влажности 80% или более может произойти обледенение внутренних деталей внутренних блоков, что может привести к утечке воды.

• Нагрев:

Кондиционер может прекратить работу для защиты механизма, если уличная температура составляет 21°C или более.

• Во избежание конденсации и утечки воды из блока.

Если значения температуры или влажности выходят за допустимые пределы, могут срабатывать защитные устройства, и кондиционер может выключаться.

6. ПОРЯДОК ЭКСПЛУАТАЦИИ



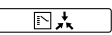
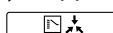

- Порядок эксплуатации изменяется в зависимости от комбинации наружного блока и пульта дистанционного управления. Прочтите главу “Подготовка к работе”.
- Для защиты блока устанавливайте основной выключатель питания в рабочее положение за 6 часов до начала работы. На протяжении периода использования кондиционера не отключайте его от сети, чтобы обеспечить плавный старт.
- При возникновении неисправности в основном источнике питания во время работы, автоматически выполняется перезапуск после восстановления питания.

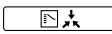
6-1 ОХЛАЖДЕНИЕ, НАГРЕВ, АВТОМАТИЧЕСКАЯ И АВТОНОМНАЯ РАБОТА ВЕНТИЛЯТОРА





- Режим работы не может быть изменен с помощью пульта дистанционного управления, на дисплее которого отображается “” (переключение режима под контролем). Изменяйте режим работы с помощью пульта дистанционного управления, на дисплее которого не отображается “”.

- При отображении на дисплее “” (переключение режима под контролем) см. главу “Порядок эксплуатации - Установка основного пульта дистанционного управления”.
- После завершения обогрева вентилятор может продолжать вращаться в течение 1 минуты для переноса теплоты во внутренний блок.
- Интенсивность воздушного потока может автоматически изменяться в зависимости от температуры в помещении или вентилятор может немедленно остановиться. Это не является неисправностью.
- Для защиты механизма система может автоматически контролировать интенсивность воздушного потока.
- Иногда это может происходить для завершения работы, чтобы изменить интенсивность воздушного потока. Это является нормой в работе устройства.
- Автоматическая работа (Рекуперация теплоты (RQCEQ) только)
В данном режиме работы переключение охлаждения/нагрева выполняется автоматически.

ДЛЯ СИСТЕМ БЕЗ ПЕРЕКЛЮЧАТЕЛЯ ОХЛАЖДЕНИЕ/НАГРЕВ (См. рис. 4)

- 1 Нажмите на кнопку режима работы столько раз, сколько требуется для выбора предпочтительного режима работы;
 - “” Операция охлаждения
 - “” Операция нагрева
 - “” Автоматическая работа
 - “” Работа только вентилятора
- 2 Нажмите на кнопку включения/выключения. Загорается лампочка индикации работы, и система начинает работать.

ДЛЯ СИСТЕМ С ПЕРЕКЛЮЧАТЕЛЕМ РЕЖИМОВ ОХЛАЖДЕНИЯ/НАГРЕВА (см. рисунок 4 и 7)

- 1 Выберите режим работы при помощи переключателя охлаждения / нагрева следующим образом:
 - “” “” Операция охлаждения (см. рис. 7.1)
 - “” “” Операция нагрева (см. рис. 7.2)
 - “” Работа только вентилятора (см. рис. 7.3)
- 2 Нажмите на кнопку включения/выключения. (См. рис. 4) Загорается лампочка индикации работы, и система начинает работать.

РЕГУЛИРОВКА (См. рис. 4)

Для установки нужной температуры, скорости вращения вентилятора и направления воздушного потока (только для пульта дистанционного управления BRC1A52: FXC, FXF, FXH, FXK, FXA), выполняйте процедуру, указанную ниже.

- Нажмите на кнопку установки температуры и задайте нужную температуру.

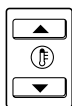

При каждом нажатии кнопки установленное значение температуры повышается или понижается на 1°C.

ПРИМЕЧАНИЕ

- Установите температуру в пределах рабочей области.
- При работе только вентилятора установка температуры не возможна.

- Нажмите на кнопку регулировки скорости вентилятора и выберите предпочтительную скорость вентилятора.

- Нажмите на кнопку регулировки направления воздушного потока. Подробная информация приведена в главе “Регулировка направления воздушного потока”.

ОСТАНОВКА СИСТЕМЫ (см. рис. 4)

- Заново нажмите кнопку включения/выключения. Лампочка индикации работы гаснет, и система прекращает работу.

ПРИМЕЧАНИЕ

- Не выключайте электропитание сразу же после завершения работы системы.
- Системе требуется 5 минут для остаточной работы дренажного насоса. Быстрое выключение электропитания может привести к протеканию воды или другим проблемам.

ОПИСАНИЕ ОПЕРАЦИИ НАГРЕВА

- В целом, для достижения заданной температуры обогрев может происходить дольше, чем охлаждение. Рекомендуется начинать с того режима, который использовался до применения функции таймера.
- Следующие операции выполняются с целью предотвращения падения тепловой мощности или уменьшения потока холодного воздуха.

Операция размораживания

- Во время обогрева увеличивается замораживание теплообменника наружного блока. Теплопроизводительность уменьшается, и система переходит в режим размораживания.
- Вентилятор внутреннего блока выключается, и на пульте дистанционного управления выводится “”.
- Максимум через 10 минут после размораживания система снова возвращается в режим нагрева.
- Воздушный поток будет переключен в режим легкого обдува или остановки.
- Если воздушный поток установлен в режим легкого обдува или остановки, кондиционер вернется в предыдущее положение примерно через 5-15 минут.

Горячий запуск

- Для предотвращения выдувания холодного воздуха из комнатного блока при запуске операции нагрева выполняется автоматический останов вентилятора комнатного блока. На дисплее пульта дистанционного управления высвечивается “”.

ПРИМЕЧАНИЕ

- При понижении уличной температуры теплопроизводительность уменьшается. В таких ситуациях вместе с блоком используйте и другие нагревательные приборы (при одновременном использовании приборов, которые вырабатывают открытый огонь, постоянно проветривайте помещение). Не располагайте приборы, которые вырабатывают открытый огонь, в местах воздействия на них воздушного потока, выходящего из блока, или же под самим блоком.
- Требуется некоторое время для нагрева воздуха в комнате с начала работы устройства, в течение которого система циркуляции теплого воздуха полностью нагреет воздух в комнате.
- Если горячий воздух поднимается к потолку, оставляя надпольную часть холодной, рекомендуется использовать циркулятор (внутренний вентилятор для циркуляции воздуха). За подробной информацией обратитесь к Вашему дилеру.

6-2 ПРОГРАММИРОВАНИЕ СУХОГО РЕЖИМА

- Функция данного режима - уменьшить влажность в помещении с минимальным уменьшением температуры.
- Микрокомпьютер автоматически определяет температуру и скорость вентилятора.
- Система не работает при низкой температуре в помещении.
- Микрокомпьютер автоматически контролирует температуру и скорость вращения вентилятора, поэтому данные параметры не могут регулироваться с помощью пульта дистанционного управления.
- Данная функция недоступна, если температура в помещении составляет 20°C или ниже.
- Программная функция осушения воздуха забирает из комнаты влагу, когда кондиционер работает в режиме легкого прерывистого охлаждения для того, чтобы температура в помещении слишком не опускалась.
- Данная функция не контролирует уровень влажности.
- Во внутренних блоках типа FXL и FXN функция осушения воздуха недоступна.

ДЛЯ СИСТЕМ БЕЗ ПЕРЕКЛЮЧАТЕЛЯ ОХЛАЖДЕНИЕ/НАГРЕВ (См. рис. 5)

ПРИМЕЧАНИЕ

- Если “❄” (Операция охлаждения) не отображается, см. “6-1 ОХЛАЖДЕНИЕ, НАГРЕВ, АВТОМАТИЧЕСКАЯ И АВТОНОМНАЯ РАБОТА ВЕНТИЛЯТОРА”, и установите “❄” (Операция охлаждения). Пока кондиционер установлен в режим “❄” (Операция охлаждения), он не может быть переключен в режим “💧” (программирование сухого режима).

- 1 Нажимайте на кнопку выбора режима работы столько раз, сколько требуется для выбора “💧” (программирование сухого режима).
- 2 Нажмите на кнопку включения/выключения. Загорается лампочка индикации работы, и система начинает работать.
- 3 Нажмите кнопку корректировки направления воздушного потока (только для FXC, FXF, FXH, FXK, FXA). Подробная информация приведена в главе “Регулировка направления воздушного потока”.

- 4 Заново нажмите кнопку включения/выключения. Лампочка индикации работы гаснет, и система прекращает работу.

ПРИМЕЧАНИЕ

- Не выключайте электропитание сразу же после завершения работы системы.
- Системе требуется 5 минут для остаточной работы дренажного насоса. Быстрое выключение электропитания может привести к протеканию воды или другим проблемам.

ДЛЯ СИСТЕМ С ПЕРЕКЛЮЧАТЕЛЕМ РЕЖИМОВ ОХЛАЖДЕНИЯ/НАГРЕВА (См. рис. 8)

- 1 Выберите режим охлаждения с помощью переключателя Охлаждение/Нагрев.
- 2 Нажимайте на кнопку выбора режима работы столько раз, сколько требуется для выбора программирования сухого режима “💧”.
- 3 Нажмите на кнопку включения/выключения. Загорается лампочка индикации работы, и система начинает работать.
- 4 Нажмите кнопку корректировки направления воздушного потока (только для FXC, FXF, FXH, FXK, FXA). Подробная информация приведена в главе “Регулировка направления воздушного потока”.
- 5 Заново нажмите кнопку включения/выключения. Лампочка индикации работы гаснет, и система прекращает работу.

ПРИМЕЧАНИЕ

- Не выключайте электропитание сразу же после завершения работы системы.
- Системе требуется 5 минут для остаточной работы дренажного насоса. Быстрое выключение электропитания может привести к протеканию воды или другим проблемам.

6-3 РЕГУЛИРОВКА НАПРАВЛЕНИЯ ВОЗДУШНОГО ПОТОКА (См. рис. 6) (только для кондиционеров со сдвоенным потоком, множественным потоком, угловых, подвешиваемых к потолку и закрепляемых на стене)

1 Нажмите на кнопку направления воздушного потока для выбора направления воздуха. Пиктограмма задвижки воздушного потока разворачивается, как показано ниже, и направление воздушного потока непрерывно изменяется. (Автоматическая настройка разворачивания)



2 Нажмите на кнопку регулировки направления воздушного потока для выбора предпочтительного направления воздуха.



Разворачивание пиктограммы задвижки воздушного потока прекращается и направление воздушного потока фиксируется. (Задание фиксированного направления воздушного потока.)



ПЕРЕМЕЩЕНИЕ ЗАДВИЖКИ ВОЗДУШНОГО ПОТОКА

В указанных ниже условиях микро-ЭВМ регулирует направление воздушного потока, которое может отличаться от обозначаемого пиктограммой.

ОХЛАЖДЕНИЕ	НАГРЕВ
_____	<ul style="list-style-type: none"> • При запуске. • При температуре в помещении выше заданной температуры. • Во время операции размораживания.
<ul style="list-style-type: none"> • При непрерывной работе с горизонтальным направлением воздушного потока. • При непрерывной работе с направленным вниз воздушным потоком во время охлаждения с помощью блока, подвешенного к потолку или закрепленного на стене, микро-ЭВМ может регулировать направление потока с последующей корректировкой индикации дистанционного управления. 	

Возможна корректировка направления воздушного потока одним из следующих способов.

- Задвижка воздушного потока самостоятельно фиксируется в своем положении.
- Направление воздушного потока может быть зафиксировано пользователем. Автоматическое “” или предпочтительное положение “”. (См. рис. 13)

ПРИМЕЧАНИЕ

- Перемещаемая предельная позиция задвижки является переменной. За подробностями обращайтесь к дилеру компании Daikin. (Только для блоков со сдвоенным потоком, множественным потоком, угловых, подвешиваемых к потолку и закрепляемых на стене.)
- Избегайте работы в горизонтальном направлении “”. Это может вызвать появление на потолке влаги или слоя пыли.

6-4 ПРОГРАММИРОВАНИЕ НАЧАЛА И ЗАВЕРШЕНИЯ РАБОТЫ СИСТЕМЫ ПРИ ПОМОЩИ ТАЙМЕРА (См. рис. 9)

- Таймер используется двумя указанными ниже способами. Программирование времени останова “”. Система прекращает работу по истечении заданного времени. Программирование времени запуска “”. Система начинает работу по истечении заданного времени.
- Таймер может быть запрограммирован на 72 часа (не более).
- Предусмотрено программирование времени запуска и останова за одну операцию.

1 Нажмите требуемое число раз на кнопку запуска / останова режима таймера и выберите на дисплее режим. Изображение мигает.

- При вводе в действие таймера останова “”
- При вводе в действие таймера запуска “”



2 Нажмите на кнопку времени программирования и установите время для останова или запуска системы.



Каждое нажатие данной кнопки приводит к увеличению или уменьшению времени на 1 час.

3 Нажмите на кнопку включения/выключения таймера. Процедура ввода в действие таймера завершается. Пиктограмма “” или “” перестает мигать и далее светится непрерывно.

ПРИМЕЧАНИЕ

- Для одновременного программирования включения и выключения таймера повторите указанную выше процедуру (от “” до “”) еще раз.
- По окончании программирования таймера на дисплее отображается оставшееся время.
- Для отмены программирования заново нажмите кнопку включения/выключения таймера. Изображение на дисплее исчезает.

Пример: (См. рис. 11)

Если таймер запрограммирован на останов системы по истечении 3 часов и на запуск системы по истечении 4 часов, система останавливается через 3 часа и запускается час спустя.

6-5 УСТАНОВКИ ОСНОВНОГО ПУЛЬТА ДИСТАНЦИОННОГО УПРАВЛЕНИЯ (см. рисунок 10)

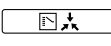
- В случае подсоединения одного наружного блока к нескольким внутренним блокам, как указано на рисунке 14.1 (Модель с тепловым насосом (RQ(C)YQ)), необходимо определить один из пультов дистанционного управления в качестве основного.
- Для выбора режима нагрева, охлаждения может быть использован только основной пульт дистанционного управления.
- На дисплеях подчиненных пультов дистанционного управления отображается пиктограмма “” (переключение режима под контролем), и они автоматически переводятся в режим работы, задаваемый основным пультом дистанционного управления. Однако на режим осушения воздуха можно переключиться с помощью вспомогательных пультов дистанционного управления, если система работает в режиме охлаждения, установленном с помощью основного пульта дистанционного управления, а также переключиться на автономный режим работы вентилятора.
 - В случае с системой, показанной на рис. 14.2, выбор режима может осуществляться только с помощью основного пульта дистанционного управления. (Рекуперация теплоты (RQCEQ) только).

(См. рис. 14.2)

1. Наружный блок
2. BS-блок
3. Комнатный блок
4. Пульт дистанционного управления
5. **Некоторые внутренние блоки подсоединены к одному BS-блоку.** Один из указанных пультов дистанционного управления является основным.
6. **Один внутренний блок подсоединен к одному BS-блоку.** Каждый пульт дистанционного управления является основным.

В случае с системой, показанной на рис. 15, ни один из пультов дистанционного управления не позволяет выбирать режим работы кондиционера. (Рекуперация теплоты (RQCEQ) только)



(См. рис. 15)

1. Наружный блок
2. BS-блок
3. Комнатный блок
4. Пульт дистанционного управления
5. Переключатель ОХЛАЖДЕНИЕ/ НАГРЕВ
6. **Переключатель ОХЛАЖДЕНИЕ/ НАГРЕВ подсоединяется к BS-блоку.** Переключатель ОХЛАЖДЕНИЕ/ НАГРЕВ может выбирать режим работы кондиционера.

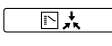
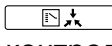
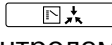
Способ определения основного пульта дистанционного управления

1. Нажмите на кнопку выбора режима работы пульта ДУ, являющегося на данный момент главным, и удерживайте 4 секунды. На дисплее всех подчиненных пультов дистанционного управления, подсоединенных к одному наружному блоку, отображается “” (переключение режима под контролем).
2. Нажмите на кнопку выбора режима работы пульта, выбираемого для назначения главным пультом ДУ. На этом назначение завершается. Данный пульт дистанционного управления назначается основным, и пиктограмма “” (переключение режима под контролем) исчезает. На других пультах ДУ высвечивается пиктограмма “” (переключение режима под контролем).

Как изменить режим работы (См. рис. 10)

-  Нажимайте на кнопку выбора режима работы на основном пульте дистанционного управления, на котором не мигает “” (переключение режима под контролем), пока кондиционер не будет настроен на заданный режим работы. При каждом нажатии кнопки изображение на дисплее будет изменяться на FAN, DRY, AUTO (Рекуперация теплоты (RQCEQ) только), COOLING или HEATING. Остальные пульты дистанционного управления без права выбора повторяют то же самое и на их дисплеях изображение изменится автоматически.

6-6 МЕРЫ ПРЕДОСТОРОЖНОСТИ ДЛЯ СИСТЕМЫ С ГРУППОВЫМ УПРАВЛЕНИЕМ ИЛИ ДЛЯ СИСТЕМЫ УПРАВЛЕНИЯ С ДВУМЯ ПУЛЬТАМИ ДИСТАНЦИОННОГО УПРАВЛЕНИЯ

В данной системе наряду с индивидуальным управлением (один пульт дистанционного управления управляет одним комнатным блоком) обеспечиваются два других варианта управления. Подтвердите свою систему у дилера Daikin.

• Система группового управления

Один пульт дистанционного управления управляет множеством (до 16) комнатных блоков. Для всех комнатных блоков установлены одни и те же характеристики.

• Система управления с двумя пультами дистанционного управления

Два пульта дистанционного управления управляют одним комнатным блоком (в случае системы с групповым управлением – одной группой комнатных блоков). Блок работает отдельно.

ПРИМЕЧАНИЕ

- Свяжитесь с дилером компании Daikin в случае изменения комбинации или настройки группового управления и системами управления двумя пультами дистанционного управления.

7. ОПТИМАЛЬНОЕ ФУНКЦИОНИРОВАНИЕ

Для обеспечения надлежащего функционирования системы соблюдайте перечисляемые ниже меры предосторожности.

- Отрегулируйте должным образом выпуск воздуха, избегая направления воздушного потока на людей, находящихся в помещении.
- Надлежащим образом отрегулируйте температуру в помещении для создания благоприятной среды. Избегайте чрезмерного нагрева или охлаждения.
- С помощью занавесок или жалюзи защитите помещение от попадания прямых солнечных лучей на период выполнения операции охлаждения.
- Часто вентилируйте. При длительном использовании следует уделять особое внимание вентиляции.
- Не оставляйте двери и окна открытыми. При открытых окнах и дверях воздушный поток выходит из Вашего помещения, тем самым понижая эффект охлаждения или обогрева.
- Ни в коем случае не помещайте какие-либо предметы около отверстия для впуска или выпуска воздуха блока. Это может привести к разрушению эффекта или к останову работы.
- Если блок не используется в течение длительного времени, переведите основной выключатель питания блока в нерабочее положение. Если выключатель находится в рабочем положении, он потребляет электричество. Перед перезапуском блока переведите основной выключатель питания в рабочее положение за 6 часов до начала работы для обеспечения плавного ввода в действие (см. главу “Техническое обслуживание” в руководстве по комнатному блоку).
- Если на дисплее выводится “” (время для очистки воздушного фильтра), привлечите квалифицированного специалиста по обслуживанию для очистки фильтров (см. главу “Техническое обслуживание” в руководстве по комнатному блоку).
- Располагайте комнатный блок и пульт ДУ на расстоянии не менее 1 м от телевизоров, радиоприемников, стереомагнитофонов и другого подобного оборудования. Несоблюдение данного требования может привести к накоплению статического заряда или искажению изображения.

- Не используйте другие нагревательные приборы непосредственно под внутренним блоком.
В противном случае они могут быть деформированы под воздействием тепла.
- Используйте функцию регулировки направления воздушного потока в полном объеме.
Холодный воздух опускается к полу, а горячий воздух поднимается к потолку.
Во время охлаждения или осушения воздуха отрегулируйте воздушный поток параллельно, а во время обогрева – вниз.
Не направляйте воздушный поток непосредственно на людей.
- Для достижения заданной температуры в помещении потребуется некоторое время.
Рекомендуется начинать работу заблаговременно, используя таймер.

8. СЕЗОННОЕ ОБСЛУЖИВАНИЕ

ВНИМАНИЕ

Не прикасайтесь к вентиляционным отверстиям или алюминиевым пластинам наружного и внутреннего блоков.

Прикосновение к ним может привести к травматизму.

Не производите чистку наружных и внутренних блоков с помощью воды.

Это может привести к поражению электрическим током или возгоранию.

Соблюдайте осторожность во время очистки воздушного фильтра.

Если опора неустойчива, Вы можете упасть, что приведет к травматизму.

Убедитесь, что работа завершена, и выключите выключатель перед началом чистки.

Это может привести к поражению электрическим током и травматизму.

Обратитесь к дилеру за консультацией по порядку чистки внутри внутреннего блока.

При неправильной чистке возможно повреждение пластиковых деталей и поломки, например, протекание воды, а также это может привести к поражению электрическим током.

8-1 В НАЧАЛЕ СЕЗОНА

Проверьте

- Не заблокированы ли впускные и выпускные отверстия внутреннего и наружного блоков.
Удалите все, что может их заблокировать.

Очистите воздушный фильтр и наружные детали.

- После очистки фильтра установите его в первоначальное положение.
Подробная информация о порядке очистки приведена в руководстве по эксплуатации внутреннего блока.

Включите электропитание.

- При включении питания на дисплее пульта дистанционного управления появляются символы.
(для защиты блока включите электропитание как минимум за 6 часов до его эксплуатации.
Это обеспечит более ровную работу блока.)

8-2 В КОНЦЕ СЕЗОНА

В один из ясных дней используйте работу вентилятора на протяжении примерно половины дня, чтобы тщательно просушить внутреннюю часть блока.

- Подробная информация о работе вентилятора приведена на странице 8.

Выключите электропитание

- При выключении питания символы на дисплее пульта дистанционного управления исчезают.
- При включенном электропитании блок потребляет несколько десятков Ватт электроэнергии.
Отключите питание для экономии электроэнергии.

Очистите воздушный фильтр и наружные детали.

- После очистки фильтра установите его в первоначальное положение.
Подробная информация о порядке очистки приведена в руководстве по эксплуатации внутреннего блока.

9. ПЕРЕЧИСЛЯЕМЫЕ ДАЛЕЕ СИМПТОМЫ НЕ ЯВЛЯЮТСЯ ПРИЗНАКАМИ ОТКАЗОВ КОНДИЦИОНЕРА

9-1 СИСТЕМА НЕ РАБОТАЕТ

- **При повторном старте, после установки режима, остановки работы или изменения режима работы, кондиционер включается не сразу.**
Если светится лампочка индикации работы, система находится в нормальном состоянии.
Во избежание перегрузки компрессорного двигателя кондиционер запускается через 5 минут после его включения при условии, что до этого он был выключен.

- **Нажатие кнопки управления при отображении на дисплее пульта ДУ сообщения “Centralized Control” приводит к миганию дисплея в течение нескольких секунд.**

Это указывает на то, что центральное устройство контролирует блок. Мигающий дисплей означает, что удаленный контроллер использовать нельзя.

- **Система не запускается сразу же после включения источника питания.**

Подождите одну минуту, пока микрокомпьютер подготовится к работе.

9-2 ИНОГДА ОСТАНАВЛИВАЕТСЯ

- **Дисплей пульта дистанционного управления показывает “U4” или “U5” и останавливается, но через несколько минут снова включается.**

Это происходит из-за того, что пульт дистанционного управления улавливает помехи других электрических приборов, что, в свою очередь, препятствует связи между блоками, причиняя их остановку. После исчезновения помех работа автоматически возобновляется.

9-3 НЕВОЗМОЖНОСТЬ ПЕРЕКЛЮЧЕНИЯ ОХЛАЖДЕНИЯ/ НАГРЕВА

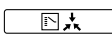
- **Если дисплеем высвечивается “” (переключение режима под контролем).**

Соответствующий пульт является подчиненным пультом ДУ.

См. “Установка основного пульта дистанционного управления”.

- **Когда установлен переключатель Охлаждение/Нагрев, а на дисплее отображается “” (переключение режима под контролем).**

Это происходит потому, что переключение между режимами Охлаждение/Нагрев контролируется переключателем Охлаждение/Нагрев. За информацией о месте установки переключателя пульта ДУ обратитесь к дилеру Daikin.

9-4 РАБОТА ВЕНТИЛЯТОРА ВОЗМОЖНА, НО ОХЛАЖДЕНИЕ И НАГРЕВ НЕ РАБОТАЮТ

- **Сразу же после включения питания.**

Микрокомпьютер готовится к работе. Подождите 10 минут.

9-5 ИНТЕНСИВНОСТЬ ПОТОКА ВЕНТИЛЯТОРА НЕ СООТВЕТСТВУЕТ НАСТРОЙКЕ

- **Интенсивность потока вентилятора не изменяется, даже если нажать кнопку регулировки интенсивности потока вентилятора.**

В режиме нагрева, когда температура в помещении достигает заданного значения, наружный блок отключается, а комнатный блок переходит в режим тихой работы вентилятора.

Это предотвращает подачу холодного воздуха непосредственно на находящихся в помещении людей.

Интенсивность потока вентилятора не изменится, даже если нажать кнопку, когда другой комнатный блок работает в режиме нагрева.

9-6 НАПРАВЛЕНИЕ ВЕНТИЛЯТОРА НЕ СООТВЕТСТВУЕТ НАСТРОЙКЕ

- **Направление потока вентилятора не соответствует показаниям дисплея удаленного контроллера. Направление потока вентилятора не изменяется.**

Это происходит по причине контроля блока микрокомпьютером. См. “Регулировка направления воздушного потока”.

9-7 ИЗ БЛОКА ВЫХОДИТ БЕЛЫЙ ТУМАН

Комнатный блок

- **При выполнении операции охлаждения в условиях высокой влажности.**
Если внутренняя часть комнатного блока сильно загрязнена, распределение температур внутри помещения становится неравномерным. Необходимо очистить комнатный блок изнутри. Обратитесь к дилеру компании Daikin за подробными сведениями об очистке блока. Для выполнения данной операции требуется квалифицированный специалист по сервисному обслуживанию.
- **Сразу после завершения операции охлаждения в помещении с низкими значениями температуры и влажности.**
Причиной является то, что разогретый холодильный газ поступает обратно в комнатный блок и вызывает образование пара.

Комнатный блок, Наружный блок

- **При переключении системы на операцию нагрева после операции размораживания.**

Влага, образовавшаяся при размораживании, превращается в пар и испаряется.

9-8 ШУМ КОНДИЦИОНЕРОВ

Комнатный блок

- **Звонящий звук (“дзинь”), прослушиваемый сразу после включения источника питания.**

Электронный регулирующий клапан внутри комнатного блока начинает работать и создает шум. Его громкость снижается примерно через минуту.

- **Непрерывный тихий шипящий звук (“ша”), прослушиваемый при нахождении системы в режиме охлаждения или в состоянии останова.**

Работа дренажного насоса (необязательного аксессуара) сопровождается шумом.

- **Пискливый звук (“пи-пи”), прослушиваемый при останове системы после операции нагрева.**

Данный шум создается сжатием и расширением пластмассовых деталей при изменении температуры.

- **Тихий клокочущий звук (“ссс”, “кр-кр”), прослушиваемый при останове комнатного блока.**

Данный шум прослушивается, если в работе находится другой комнатный блок. Чтобы в системе не оставались масло и холодильный агент, поддерживается поток малого количества холодильного агента.

Наружный блок

- **При изменении уровня рабочего шума.**
Шум является причиной изменения частоты.

Комнатный блок, Наружный блок

- **Непрерывный тихий свистящий звук, прослушиваемый при выполнении в системе операции охлаждения или размораживания.**

Этот звук создается газообразным хладагентом, протекающим как через комнатный, так и через наружный блоки.

- **Свистящий звук, прослушиваемый при запуске либо сразу после операции останова или размораживания.**

Этот шум холодильного агента создается при прекращении или при изменении потока.

9-9 ИЗ БЛОКА ВЫДУВАЕТСЯ ПЫЛЬ

- **Когда блок используется после длительного простоя.**

Это происходит по причине того, что в блок попала пыль.

9-10 БЛОКИ СПОСОБНЫ ИЗДАВАТЬ ЗАПАХИ

- **При эксплуатации.**

Блок может поглощать запахи из помещений, от мебели, от сигарет и затем испускать их заново.

9-11 ВЕНТИЛЯТОР НАРУЖНОГО БЛОКА НЕ ВРАЩАЕТСЯ

- **При эксплуатации.**

Скорость вентилятора контролируется с целью оптимизации работы оборудования.

9-12 НА ДИСПЛЕЕ ВЫВОДИТСЯ “88”

- **Это происходит сразу после включения основного переключателя электропитания.**

Это означает, что пульт дистанционного управления находится в нормальном состоянии. Состояние длится одну минуту.

9-13 КОМПРЕССОР ИЛИ ВЕНТИЛЯТОР В НАРУЖНОМ БЛОКЕ НЕ ОСТАНАВЛИВАЮТСЯ

- **Цель состоит в том, чтобы в компрессоре не оставались масло и холодильный агент. Блок останавливается через 5 – 10 минут.**

9-14 ВНУТРЕННЯЯ ЧАСТЬ НАРУЖНОГО БЛОКА РАЗОГРЕТА ДАЖЕ ПОСЛЕ ОСТАНОВА БЛОКА

- **Данное состояние объясняется тем, что картерный нагреватель разогревает компрессор в расчете на обеспечение плавного запуска компрессора.**

9-15 ИНОГДА ОСТАНАВЛИВАЕТСЯ

- **На дисплее пульта дистанционного управления выводится “U4” или “U5”, после чего он выключается, но через несколько минут снова включается.**

Это происходит из-за того, что пульт дистанционного управления улавливает помехи других электрических приборов, что, в свою очередь, препятствует связи между блоками, вызывая их остановку. После исчезновения помех работа автоматически возобновляется.

9-16 ГОРЯЧИЙ ВОЗДУХ ВЫПУСКАЕТСЯ ДАЖЕ ПРИ ОСТАНОВЛЕННОМ БЛОКЕ

- **Горячий воздух может ощущаться, даже если блок остановлен.**

Несколько разных внутренних блоков работают в одной системе, поэтому при работе другого блока, некоторое количество хладагента все равно будет проходить через блок.

9-17 НЕ ОХЛАЖДАЙТЕ СЛИШКОМ СИЛЬНО

- **Программирование сухого режима**
Режим осушения воздуха предназначен для как можно меньшего снижения комнатной температуры.
См. стр. 10.

10. ПОИСК И УСТРАНЕНИЕ НЕИСПРАВНОСТЕЙ

Если возникает одно из перечисляемых ниже нарушений работы, предпринимайте указанные ниже меры и обращайтесь к своему дилеру Daikin.

— ⚠ ПРЕДУПРЕЖДЕНИЕ —

При появлении необычных признаков (запах гари и т.п.) остановите работу и отключите электропитание.

Продолжение работы блока в таких условиях может привести к поломке, поражению электрическим током или возгоранию. Свяжитесь с дилером.

- Если часто срабатывает защитное устройство (предохранитель, автоматический выключатель или устройство защитного отключения);
Действие: Не включайте главный выключатель электропитания.
- Если не работает надлежащим образом выключатель ВКЛЮЧЕНО / ВЫКЛЮЧЕНО;
Действие: Отключите основной источник питания.
- Если из блока вытекает вода;
Действие: Остановите работу.
- Переключатель режимов работы работает недолжным образом.
Выключите электропитание.

- Если на дисплее выводится “ TEST”, мигают номер блока и лампочка индикации работы и высвечивается код неисправности;

(См. рис. 12)

1. Контрольный дисплей
2. Номер комнатного блока, в котором возникает нарушение
3. Лампочка индикации работы
4. Код неисправности

Действие: Направьте уведомление обслуживающему Вас дилеру Daikin с указанием кода нарушения работы.

Если система не работает надлежащим образом помимо указанных выше случаев и при этом нет видимых проявлений ни одного из перечисленных выше нарушений работы, исследуйте систему согласно указанным ниже процедурам.

Если после проверки всех перечисленных пунктов устранить проблему своими силами невозможно, свяжитесь с Вашим дилером.

Укажите им все выявленные признаки, наименование системы и модели (см. гарантийный талон).

1. Если система не работает вообще;
 - Проконтролируйте возможное нарушение подачи питания.
Дождитесь восстановления электропитания. Если питание отказывает в процессе работы, система автоматически перезапускается сразу после восстановления работы источника питания.
 - Проверьте возможное перегорание предохранителя;
Отключите электропитание.
 - Проверьте, не перегорел ли выключатель.
Включите питание с помощью выключателя питания, находящегося в выключенном положении.
Не включайте электропитание при выключенном положении автоматического выключателя.
(Обратитесь к Вашему дилеру.)



2. Если система останавливается вскоре после начала работы;
 - Проконтролируйте возможное закрытие отверстия для впуска или выпуска воздуха наружного или комнатного блока посторонними предметами.
Удалите препятствия (если имеются) и восстановите нормальную вентиляцию.

- Проконтролируйте возможное высвечивание на дисплее пульта ДУ символа “” (время для очистки воздушного фильтра);
См. руководство по эксплуатации внутреннего блока. И очистите воздушный фильтр.

3. Система работает, но без обеспечения достаточного нагрева или охлаждения;

- Проконтролируйте возможное закрытие отверстия для впуска или выпуска воздуха наружного или комнатного блока посторонними предметами.
Удалите препятствия (если имеются) и восстановите нормальную вентиляцию.
- Проконтролируйте возможное высвечивание на дисплее пульта ДУ символа “” (время для очистки воздушного фильтра);
См. руководство по эксплуатации внутреннего блока. И очистите воздушный фильтр.
- Проверьте установку температуры.
См. “Процедура эксплуатации”.
- Проверьте установку скорости вентилятора в используемом удаленном контроллере.
См. “Процедура эксплуатации”.
- Проверьте, не открыты ли окна и двери.
Закройте двери и окна для предотвращения сквозняков.
- Проконтролируйте возможное наличие в помещении слишком большого числа лиц при выполнении операции охлаждения.
- Проверьте, чтобы источник тепла в помещении не был избыточным во время работы кондиционера в режиме охлаждения.
- Проверьте, чтобы прямые солнечные лучи не проникали в помещение во время работы кондиционера в режиме охлаждения.
Используйте шторы или жалюзи.
- Проконтролируйте правильность угла распространения воздушного потока.
См. “Процедура эксплуатации”.

Послепродажное обслуживание и гарантийные обязательства

Послепродажное обслуживание:

ПРЕДУПРЕЖДЕНИЕ

- **Не модифицируйте блок.**
Это может привести к поражению электрическим током или возгоранию.

- **Не разбирайте и не ремонтируйте блок.**
Это может привести к поражению электрическим током или возгоранию.
Свяжитесь с дилером.
- **При утечке хладагента уберите все источники возгорания.**
Несмотря на то, что утечка хладагента обычно не происходит, если имеется утечка хладагента в помещении и контакт с воздухом в приборах, таких как батареи, печи, газовые плиты и т.п., возможно образование токсичного газа.
После устранения утечки хладагента, перед возобновлением эксплуатации убедитесь в том, что место утечки надежно отремонтировано, проконсультировавшись со специалистом по обслуживанию.
- **Не демонтируйте и не производите повторную установку блока самостоятельно.**
Неправильная установка может привести к поражению электрическим током или пожару.
Свяжитесь с дилером.

• При заказе ремонта у дилера, сообщите соответствующему персоналу следующую информацию:

- № изделия кондиционера:
См. гарантийный талон.
- Дата поставки и дата монтажа:
См. гарантийный талон.
- Неисправность:
Сообщите персоналу о неисправных деталях
(код неисправности отображается на дисплее пульта дистанционного управления).
- Фамилия, адрес, номер телефона
- **Ремонт по истечении гарантийного срока**
Свяжитесь с дилером. При необходимости проведения ремонта возможно предоставление платных услуг.

• Минимальный срок хранения важных деталей

Даже после прекращения производства кондиционеров определенной модели, мы сохраняем соответствующие важные детали на складе в течение как минимум 9 лет. Важными являются те детали, которые необходимы для эксплуатации кондиционера.

• **Рекомендации по техническому обслуживанию и проверке**

Так как после эксплуатации блока в течение нескольких лет в нем накапливается много пыли, в некоторой степени ухудшатся его технические характеристики.

Для разборки и внутренней очистки необходимы технические знания, поэтому мы рекомендуем заключить договор (платный) на техобслуживание и проверку отдельно от обычного техобслуживания.

• **Рекомендуемая периодичность проверки и технического обслуживания**

[Примечание: Цикл технического обслуживания и гарантийный срок – не одно и то же.]

Данные, представленные в таблице 1, предполагают следующие условия эксплуатации.

1. Нормальная эксплуатация при отсутствии частых остановок и запусков агрегата. (Хотя этот параметр различается для разных моделей, мы не рекомендуем производить остановку и запуск агрегата при нормальной эксплуатации чаще, чем 6 раз в час.)
2. Работа изделия предполагается в течение 10 часов в день, 2500 часов в год.

• **Таблица 1. Периодичность проверки и периодичность технического обслуживания.**

Наименование основного узла	Периодичность проверки	Периодичность технического обслуживания [замена и / или ремонт]
Электродвигатель (вентилятор, задвижка и т.п.)	1 год	20000 часов
Печатные платы		25000 часов
Теплообменник		5 лет
Датчик (термистор и т.п.)		5 лет
Удаленный контроллер и выключатели		25000 часов
Сливной поддон		8 лет
Регулирующий вентиль		20000 часов
Электромагнитный клапан		20000 часов

Примечание 1

В этой таблице указаны основные узлы. Подробная информация приводится в договоре на техническое обслуживание и проверку.

Примечание 2

Этот цикл технического обслуживания указывает рекомендуемый период времени до возникновения необходимости проведения работ по техническому обслуживанию для обеспечения максимального срока службы изделия.

Используйте эти данные для составления плана технического обслуживания (составления сметы расходов на техническое обслуживание и проверки и т.п.). В зависимости от содержания договора на техническое обслуживание и проверку, циклы проверки и технического обслуживания в действительности могут быть короче приведенных здесь.

Сокращение циклов технического обслуживания и замены должно учитываться в следующих случаях.

1. При использовании в жарких, влажных помещениях или помещениях с большим колебанием температуры и влажности.
2. При использовании в помещениях с высоким колебанием мощности (напряжения, частоты, искажения формы сигнала и др.) (не может использоваться в случае выхода за допустимые пределы).
3. При установке и использовании в помещениях с частыми толчками и вибрациями.
4. При использовании в нехороших помещениях с содержанием в воздухе пыли, соли, вредных газов или нефтяной пыли, сернистой кислоты и сероводорода.
5. При использовании в помещениях с частым включением и выключением машин или длительной эксплуатацией. (Например: круглосуточное кондиционирование)

■ **Рекомендуемая периодичность замены изношенных деталей**

[Этот цикл не совпадает с гарантийным сроком.]

• **Таблица 2. Периодичность замены деталей**

Наименование основного узла	Периодичность проверки	Периодичность замены
Воздушный фильтр	1 год	5 лет
Высокоэффективный фильтр (дополнительная принадлежность)		1 год
Предохранитель		10 лет
Картерный нагреватель		8 лет

Примечание 1

В этой таблице указаны основные узлы. Подробная информация приводится в договоре на техническое обслуживание и проверку.

Примечание 2

Этот цикл технического обслуживания указывает рекомендуемый период времени до возникновения необходимости проведения работ по техническому обслуживанию для обеспечения максимального срока службы изделия.

Используйте эти данные для составления плана технического обслуживания (составления сметы расходов на техническое обслуживание и проверки и т.п.).

За подробной информацией обратитесь к Вашему дилеру.

Примечание: Поломки, произошедшие вследствие разборки или очистки внутренних деталей, выполненной посторонними лицами, не являющимися авторизованными представителями нашей компании, исключаются из условий гарантийного обслуживания.

■ Перемещение и утилизация блока

- Свяжитесь с Вашим дилером для снятия и переустановки системы кондиционирования воздуха с того момента, когда она нуждается в технической экспертизе.
- В работе системы кондиционирования воздуха используется фторуглеродный хладагент. Свяжитесь с дилером для списания системы кондиционирования воздуха по достижению установленного срока для сбора, транспортировки и списания хладагента согласно соответствующих местных и национальных правил.

■ Куда звонить

Для послепродажного обслуживания и т.д. свяжитесь со своим дилером.

■ Гарантийный срок:

- Данное изделие имеет гарантийный талон. Гарантийный талон выдается заказчику после заполнения дилером необходимых пунктов в талоне. Заказчик должен проверить записанные пункты и хранить гарантийный талон в надежном месте. Гарантийный срок: Один год после установки.
Дополнительная информация указана на гарантийном талоне.
- Если необходимо произвести ремонт кондиционера в течение гарантийного срока, свяжитесь с дилером и предъявите ему гарантийный талон. Если гарантийный талон отсутствует, будет произведен платный ремонт, даже если гарантийный срок еще не истек.