



HM-05CC03/R1
HM-07CC03/R1
Мобильный кондиционер HM-09CC03/R1

РУКОВОДСТВО ПОЛЬЗОВАТЕЛЯ

Содержание

• Основные положения	2
• Инструкция по установке	3
• Краткое описание	4
• Составные части и их назначение	5
• Эксплуатация кондиционера	8
• Обслуживание кондиционера	11
• Меры предосторожности	12
• Неисправности и способы их устранения	13
• Принцип работы	15

Благодарим вас за покупку кондиционера воздуха HAIER.
Пожалуйста, внимательно прочтите это руководство перед
использованием вашего кондиционера.

0010541140

Н

ОСНОВНЫЕ ПОЛОЖЕНИЯ

Мобильный кондиционер — это разновидность многофункционального миниатюрного комнатного кондиционера. Его можно свободно перемещать по помещению в соответствии с требованиями пользователя и выполняемыми функциями, такими как охлаждение, осушение, независимая вентиляция, очистка воздуха и т.д. Он может использоваться как дома, так и в офисе, особенно в домах с несколькими комнатами. Устройство имеет компактную конструкцию, изысканный вид, красивую форму, легко перемещается, потребляет мало энергии и создает мало шума. Это идеальный комнатный кондиционер.

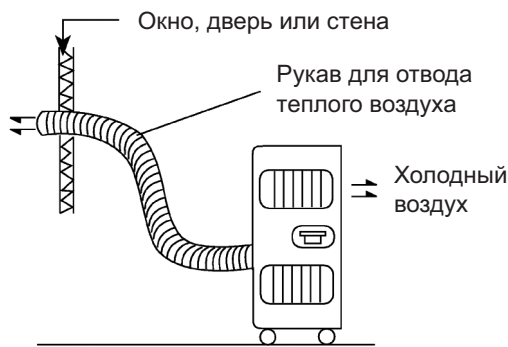

Если вы используете кондиционер для только осушения, вам не нужно подсоединять к нему рукав для отвода теплого воздуха. Когда вы пользуетесь функцией охлаждения, необходимо подсоединить рукав для отвода теплого воздуха, как показано на рисунке.

Поскольку горячий воздух, являющийся продуктом работы кондиционера, удаляется из помещения через рукав, то воздух извне соответственно может поступать внутрь комнаты. Поэтому кондиционер может быть использован как локальное устройство, только частично выполняющее функцию охлаждения, но не понижающее температуру во всем помещении целиком на значительную величину.

Для моделей HM-05CC03/R1, HM-07CC03/R1 и HM-09CC03/R1 существует режим без содержания озоноразрушающих компонентов (CFC free mode), с использованием хладагента R407.

Примечание согласно EMC directive 89/336/ЕЕС.

Чтобы избежать эффекта дребезжания при пуске компрессора (Технический процесс), необходимо выполнить следующие условия при установке кондиционера.

1. Кондиционер должен подключаться к основной сети электропитания. Сеть должна иметь низкое сопротивление. Требуемое сопротивление достигается в сети выдерживающей ток до 32А.
2. К той же линии не должно быть подключено еще каких-либо устройств.
3. Обратитесь к администрации вашей электросети, для выяснения возможных ограничений на использование устройств типа стиральных машин, кондиционеров или печей СВЧ.
4. Для детальной информации об электропитании, обратитесь к маркировочной табличке устройства.
5. В случае других вопросов обратитесь к своему дилеру.

ИНСТРУКЦИЯ ПО УСТАНОВКЕ (МОНТАЖУ)

Кондиционер адаптирован для работы при следующих температурных режимах:

Режим охлаждения	Температура внутри помещения	Максимум: (D.B./W.B.) Минимум: (D.B./W.B.)	32°C / 23°C 18°C / 14°C
	Температура снаружи помещения	Максимум: (D.B./W.B.) Минимум: (D.B.)	43°C/26°C 18°C
Режим нагрева	Температура внутри помещения	Максимум: (D.B.) Минимум: (D.B.)	27°C 15°C
	Температура снаружи помещения	Максимум: (D.B./W.B.) Минимум: (D.B./W.B.)	24°C / 18°C -7°C / -8°C

Примечание:

D.B. - температура по сухому термометру, W.B. - температура по влажному термометру.
Для моделей "только холод" значения температуры в режиме нагрева не действительны.

ВНИМАНИЕ!

Т.к. конструкция данного кондиционера рассчитана на отвод конденсируемой влаги (конденсата) только на улицу, то эксплуатация кондиционера при температурах наружного воздуха ниже 0°C запрещена.

В противном случае, возможно замерзание конденсата в местах его скопления в нижней части кондиционера, что может быть причиной серьезных поломок кондиционера.

В случае поломок связанных с работой кондиционера при температурах наружного воздуха ниже 0°C, Вы лишаете себя права на гарантийный ремонт.

КРАТКОЕ ОПИСАНИЕ

1. Кондиционер рассчитан на работу в помещениях с хорошей теплоизоляцией и площадью не более 20 кв. м. При этом зона охлаждения и распределения воздушного потока представлены на рисунке 1.

2. Если площадь помещения более 20 кв. м., то кондиционер, из-за нехватки мощности охлаждения, не сможет должным образом поддерживать заданную температуры во всем помещении. Зона охлаждения и распределения воздушного потока в этом случае представлены на рисунке 2.

3. Кондиционер рассчитан на работу при температуре внутри помещения в следующем диапазоне:

Максимальная температура 35°C по сухому термометру или 30°C по влажному термометру

Минимальная температура 18°C по сухому термометру или 14°C по влажному термометру



Рис. 1



Рис. 2

4. Кондиционер должен быть подключен к электросети в соответствии с требованиями местных стандартов.

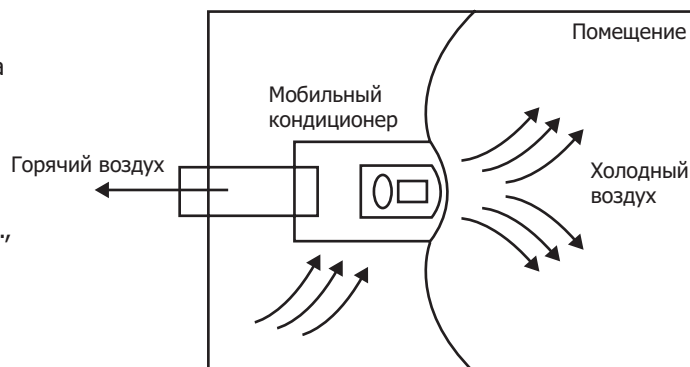
5. Работы по замене поврежденного сетевого кабеля или плавкого предохранителя должны производиться квалифицированным специалистом. Если плавкий предохранитель, расположенный на электронной плате управления, перегорел, то его стоит заменить исправный (тип 50F 3.15/250V).

6. Кондиционер не предназначен для установки и эксплуатации во влажных помещениях (например, ванная комната, прачечная и т.д.).

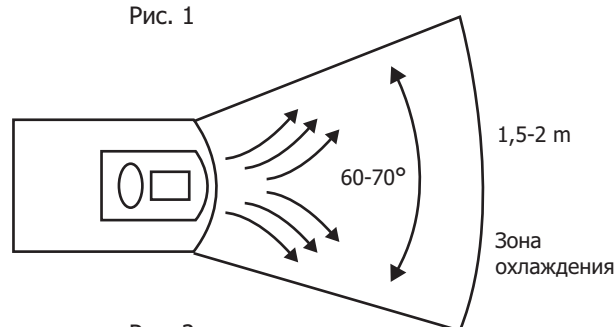
СОСТАВНЫЕ ЧАСТИ И ИХ НАЗНАЧЕНИЕ

ВНЕШНИЙ ВИД (ВИД СПЕРЕДИ)

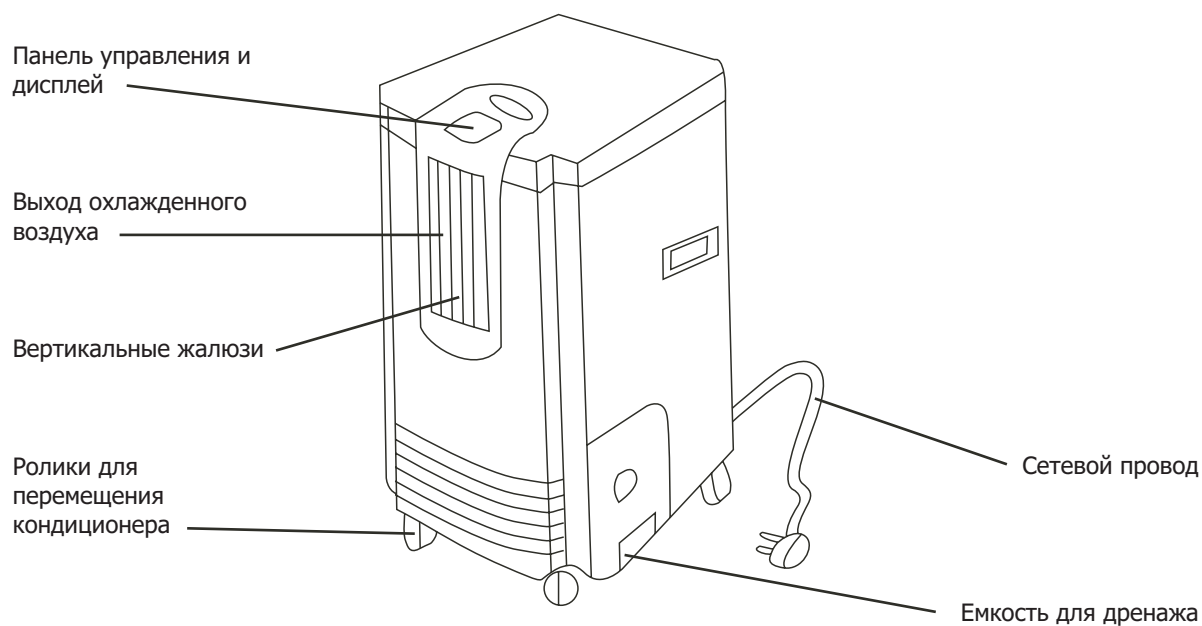

ВНЕШНИЙ ВИД (ВИД СЗАДИ)

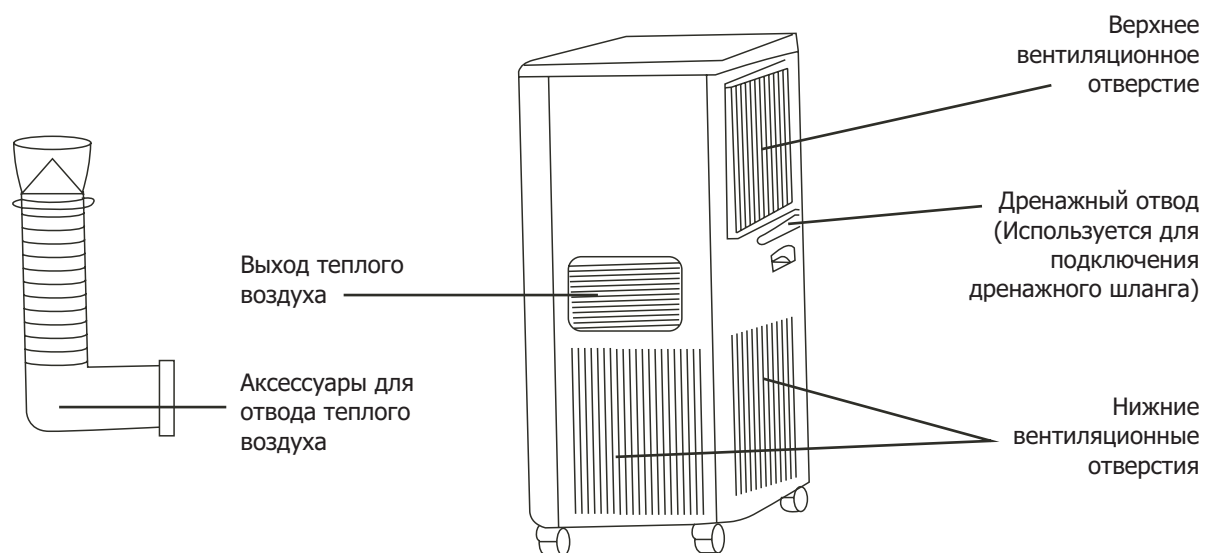

СОСТАВНЫЕ ЧАСТИ И ИХ НАЗНАЧЕНИЕ

ПАНЕЛЬ УПРАВЛЕНИЯ

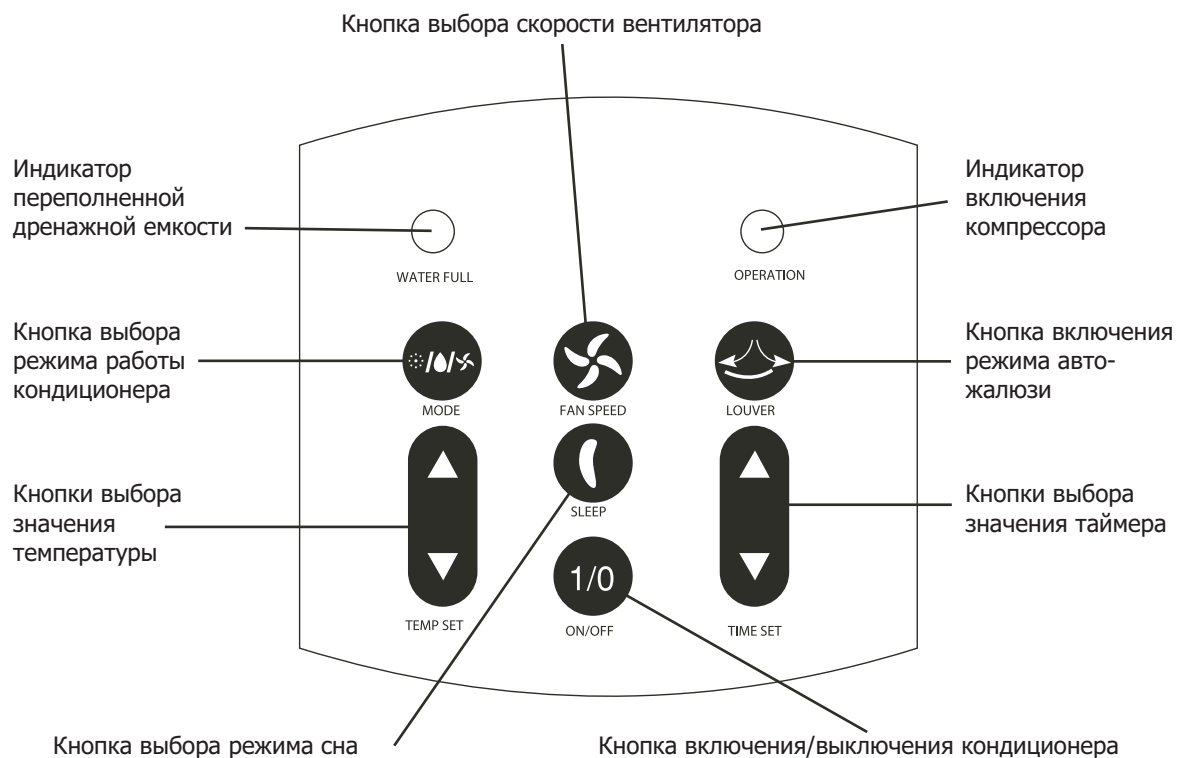

ДИСПЛЕЙ

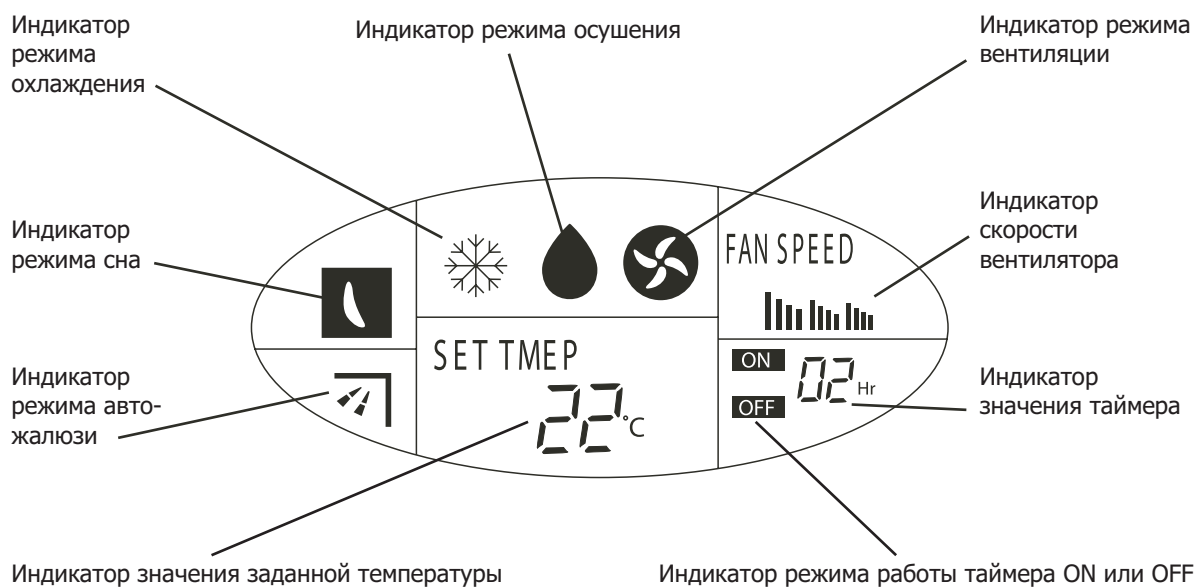



СОСТАВНЫЕ ЧАСТИ И ИХ НАЗНАЧЕНИЕ

Назначение кнопок панели управления



1. Кнопка **MODE**

Используется для выбора одного из режимов работы кондиционера: режим охлаждения, режим осушения, режим вентиляции.

При этом на дисплее отображается символ  для режима охлаждения, символ  для режима осушения, символ  для режима вентиляции.

2. Кнопка **FAN SPEED**

Используется для выбора одной из трех скоростей вентилятора: низкая, средняя, высокая.

При этом на дисплее отображается символ  для низкой скорости, символ  для средней скорости, символ  для высокой скорости вентилятора.

3. Кнопка **LOUVER**

Используется для изменения направления воздушного потока в помещении.

При этом на дисплее отображается 

4. Кнопки **TEMP SET**

Используется для установки значения желаемой температуры. Каждое нажатие: на кнопку  увеличивает значение температуры на 1°C;

на кнопку  уменьшает значение температуры на 1°C.

При этом на дисплее отображается значение установленной температуры в диапазоне 15-30°C.

5. Кнопка **SLEEP**



Используется для выбора режима сна (SLEEP). При этом на дисплее отображается . Для отмены данного режима необходимо вновь нажать на кнопку SLEEP.

6. Кнопка **ON/OFF**

Используется для включения/выключения кондиционера.

7. Кнопки **TIME SET**

Используется для установки времени включения/выключения по таймеру. Каждое нажатие:

на кнопку  увеличивает значение времени срабатывания таймера на 1 час; на кнопку  уменьшает значение времени срабатывания таймера на 1 час.

При этом на дисплее отображается значение времени срабатывания таймера в диапазоне 1-24 ч.

8. Индикатор **WATER FULL**

Если емкость для сбора дренажной жидкости переполнена, то срабатывает звуковая сигнализация и начинает мигать индикатор WATER FULL. При этом компрессор выключается, и кондиционер переходит в режим вентиляции. После слива воды из дренажной емкости и установки ее в кондиционер, работа кондиционера возобновляется автоматически через 3 минуты.

9. Индикатор **OPERATION**

Свечение данного индикатора указывает на то, что при работе кондиционера в режимах "охлаждение" и "осушение" включен компрессор.

ЭКСПЛУАТАЦИЯ КОНДИЦИОНЕРА

ТЕМПЕРАТУРНЫЙ ДИАПАЗОН ПРИМЕНЕНИЯ КОНДИЦИОНЕРА



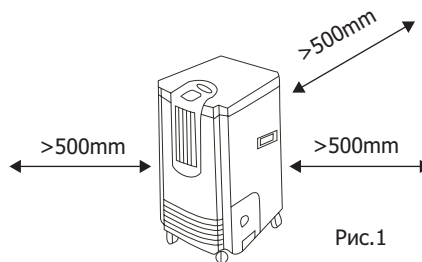

Кондиционер следует использовать при следующих значениях температуры внутри помещения:
в режиме охлаждения 15-35 °С ;
в режиме осушения 12-35 °С .

ВЫБОР МЕСТА УСТАНОВКИ КОНДИЦИОНЕРА

Кондиционер следует установить на ровной горизонтальной поверхности, так чтобы минимальные расстояния между корпусом кондиционера составляли не менее 500 мм (рис.1)



РАБОТА В РЕЖИМЕ ОХЛАЖДЕНИЯ

1. Проверьте, правильно ли установлена емкость для сбора конденсата.
2. Установите гибкий воздуховод для отвода горячего воздуха на задней стенке кондиционера (более подробно это описано на странице 13). Расположите кондиционер возле окна или двери и выведите раструб гибкого воздуховода в приоткрытое окно или дверь. При этом окно или дверь должны быть открыты нараспашку, а лишь только на расстояние необходимо для размещения раструба.
3. Подключите сетевой провод кондиционера к розетке электропитания. На панели управления кондиционера нажмите на кнопку MODE и выберите режим охлаждения, при этом на дисплее панели управления высветится  .
4. Нажимая на клавиши TEMP SET, установите необходимое значение температуры в помещении, которое будет поддерживать кондиционер в диапазоне 15-30 °С .
5. Нажимая на клавишу FAN SPEED, установите необходимую скорость вентилятора, низкую, среднюю или высокую. При этом на дисплее высвечивается  для низкой скорости,  для средней скорости,  для высокой скорости.

ЗАМЕЧАНИЕ!

Для обеспечения максимального охлаждающего эффекта от работы кондиционера следует помнить что:





- необходимо избегать прямого попадания солнечных лучей в помещение через окно, используйте для этого оконные шторы и жалюзи;
- недопустимо использование в помещении источников тепла при эксплуатации кондиционера в режиме охлаждения.

РАБОТА В РЕЖИМЕ ОСУШЕНИЯ

Вы можете получить больший эффект осушения, если окна и двери будут закрыты. При этом температура в помещении незначительно повысится.

1. Проверьте, правильно ли установлена емкость для сбора конденсата.
2. Подключите сетевой провод кондиционера к розетке электропитания. На панели управления кондиционера нажмите на кнопку MODE и выберите режим осушения, при этом на дисплее панели управления высветится  .
3. Нажимая на клавиши TEMP SET, установите необходимое значение температуры в помещении, которое будет поддерживать кондиционер в диапазоне 15-30 °С.
4. В режиме осушения отсутствует возможность изменения скорости вентилятора.
5. В режиме осушения гибкий воздуховод для отвода горячего воздуха подсоединять к кондиционеру не нужно.



РАБОТА В РЕЖИМЕ ВЕНТИЛЯЦИИ

1. Подключите сетевой провод кондиционера к розетке электропитания. На панели управления кондиционера нажмите на кнопку MODE и выберите режим вентиляции, при этом на дисплее панели управления высветится  .
2. Нажимая на клавишу FAN SPEED, установите необходимую скорость вентилятора, низкую, среднюю или высокую. При этом на дисплее высвечивается  для низкой скорости,  для средней скорости,  для высокой скорости.

ЭКСПЛУАТАЦИЯ КОНДИЦИОНЕРА



РАБОТА В РЕЖИМЕ ТАЙМЕРА

● Включение кондиционера по таймеру

Когда кондиционер выключен (OFF), но еще подключен к электросети, время включения кондиционера осуществляется нажатием на кнопку **TIME SET**. Каждое нажатие на кнопку  увеличивает значение времени срабатывания таймера на 1 час; на кнопку  уменьшает значение времени срабатывания таймера на 1 час.





При этом на дисплее отображается значение времени срабатывания таймера в диапазоне 1-24 ч.

● Выключение кондиционера по таймеру

Когда кондиционер включен (ON), время выключения кондиционера осуществляется нажатием на кнопку **TIME SET**. Каждое нажатие на кнопку  увеличивает значение времени срабатывания таймера на 1 час; на кнопку  уменьшает значение времени срабатывания таймера на 1 час.

При этом на дисплее отображается значение времени срабатывания таймера в диапазоне 1-24 ч.

РАБОТА ФУНКЦИИ АВТОЖАЛЮЗИ

Для включения режима автожалюзи нажмите кнопку . При этом на дисплее отображается .
Для выключения режима автожалюзи нажмите кнопку  еще раз. Индикация  исчезнет.

РАБОТА КОНДИЦИОНЕРА В РЕЖИМЕ СНА

Во время работы кондиционера нажмите кнопку . При этом на дисплее отображается .

Кондиционер переходит в режим сна. Через 1 час работы в режиме сна установленная температура увеличивается на 1°C. Еще через час температура вновь увеличивается на 1°C. Через 6 часов кондиционер автоматически выключается.

Для выключения режима сна нажмите на кнопку . Значок  на дисплее исчезнет.

ЗАМЕЧАНИЕ!

Если выбран режим сна, то функция включения по таймеру не работает.

РАБОТА В РЕЖИМЕ ОСУШЕНИЯ

Во время работы кондиционера в режимах охлаждения и осушения конденсируемая влага скапливается в емкости для дренажной жидкости. Если емкость для сбора дренажной жидкости переполнена, то срабатывает звуковая сигнализация и начинает мигать индикатор WATER FULL. При этом компрессор выключается, и кондиционер переходит в режим вентиляции. После слива воды из дренажной емкости и установки ее в кондиционер, работа кондиционера возобновляется автоматически через 3 минуты.

ЗАМЕЧАНИЯ!

- Не следует вынимать дренажную емкость во время работы кондиционера в режимах охлаждения или осушения.
- Когда Вы вынимаете дренажную емкость во время работы кондиционера в режимах охлаждения или осушения, работа кондиционера прекращается (о чем свидетельствует звуковой сигнал), а кондиционер переходит в режим вентиляции.
- Следует вынимать емкость не ранее чем через 3 минуты после выключения кондиционера. Это предотвращает вытекание из кондиционера оставшейся конденсируемой влаги.

ЭКСПЛУАТАЦИЯ КОНДИЦИОНЕРА

МЕТОД ВНЕШНЕГО ДРЕНАЖА

Для осуществления отвода вконденсируемой влаги следует :

1. Вынуть дренажный шланг.
2. Вытянуть дренажный желобок.

Не вынимайте дренажный желобок кроме как для внешнего отвода влаги. Это может привести к появлению воды на полу.

3. Присоединить дренажный шланг к дренажному желобку.
4. Не перегибайте дренажный шланг.

ЗАМЕЧАНИЯ!

- Если отсоединить дренажный шланг во время работы кондиционера (или сразу после отключения), то может вытекать конденсируемая влага.
- Протрите воду сухой тканью и быстро присоедините шланг.
- При отсоединении дренажного шланга зажмите дренажный желобок и отсоедините шланг.

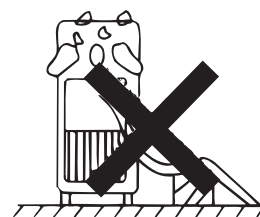

ФУНКЦИЯ ОЧИСТКИ ВОЗДУХА

Кондиционер оборудован двумя активными угольными фильтрами (задерживают запах дыма и другие неприятные запахи) и одним воздушным фильтром (задерживает пыль, находящуюся в воздухе).

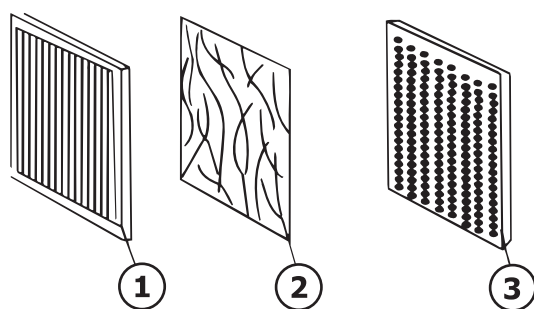

1. Рамка для крепления фильтров.
2. Воздушный фильтр.
3. Активный угольный фильтр.

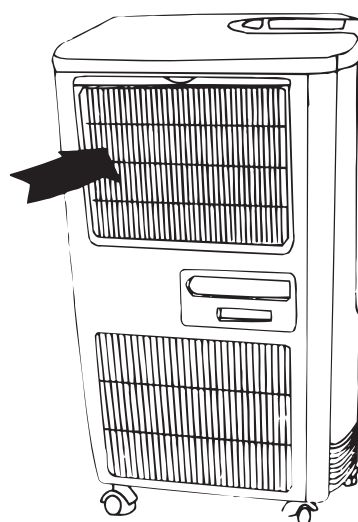

ОБСЛУЖИВАНИЕ КОНДИЦИОНЕРА

ВНИМАНИЕ!

- Прежде чем Вы приступите к чистке кондиционера убедитесь, что он отключен от электросети.
- Никогда не используют бензин, растворитель, полировочные порошки и жидкости, или другие подобные растворители для чистки, т.к. это может привести к повреждению и деформации пластмассовых деталей корпуса кондиционера.

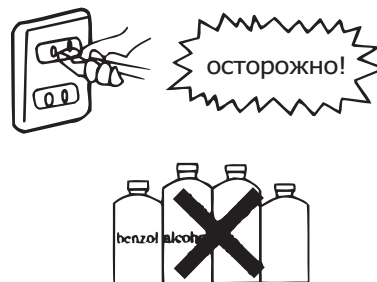

Чистка воздушных фильтров

- Воздушные фильтры необходимо чистить как минимум раз в 2 недели.
- Если Ваше помещение очень пыльное, то, возможно, что чистить фильтры нужно чаще. Тогда советуем Вам чистить воздушные фильтры настолько часто, насколько это возможно.
- Если воздушные фильтры загрязнены, эффективность работы кондиционера ухудшится.

Для чистки воздушных фильтров сделайте следующее:

- Возьмите за ручку рамку фильтров и откройте ее.
- Освободите фильтр из держателей фильтра.
- Используйте пылесос, чтобы удалить пыль из фильтров или промойте их под струей воды.
- Если Вы вымыли воздушные фильтры, то просушите их в тени.

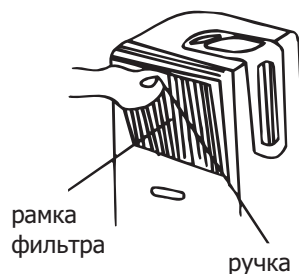

Для чистки дренажной емкости сделайте следующее:

- Возьмите за ручку дренажной емкости и осторожно вытяните ее.
- После удаления воды из дренажной емкости промойте ее теплой водой (около 40C), протрите насухо и установите на место.

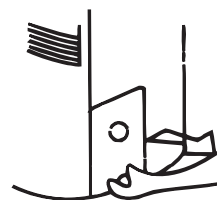

МЕРЫ ПРЕДОСТОРОЖНОСТИ

Рекомендации по выбору места установки

Выберите такое место установки, где бы:

- не были заблокированы воздушная входная решетка, выходное отверстие воздушного потока и вентиляционные отверстия в наружной части корпуса кондиционера;
- охлажденный воздух мог циркулировать по всему помещению;
- кондиционер не находился под воздействием прямых солнечных лучей, если солнечных лучей избежать невозможно, то необходимо предусмотреть установку дополнительных солнцезащитных устройств;
- был обеспечен надежный отвод дренажа;
- вблизи кондиционера не находилось мест хранения опасных газов и нефтепродуктов и мест для курения;

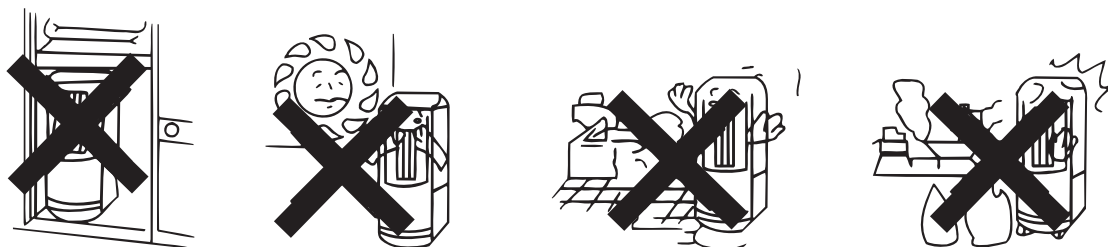

Если Вы собираетесь не использовать кондиционер длительное время:

- Вылейте воду из дренажной емкости, вытяните емкость, протрите остатки влаги сухой тканью и просушите кондиционер в режиме вентиляции.
- Закрепите сетевой провод на задней стенке кондиционера.
- Храните кондиционер в сухом, проветриваемом месте.
- **Не храните кондиционер в горизонтальном положении!**

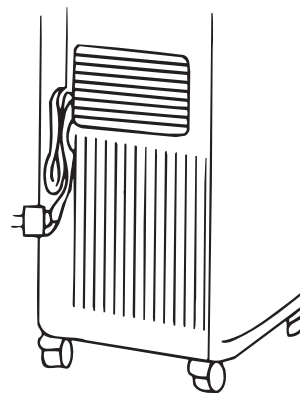

НЕИСПРАВНОСТИ И СПОСОБЫ ИХ УСТРАНЕНИЯ

Признак	Что нужно проверить?	Способ устранения
При нажатии кнопки питания кондиционер не включается	Надежно ли подключены разъемы питания?	Вставьте разъемы.
	Горит ли индикатор заполненности водой?	Залейте емкость водой.
	Правильно ли установлена емкость с водой?	Установите емкость правильно.
ЖКИ экран отражает режим, но режим не запускается	Проверьте не установлен ли таймер на Time ON?	Режим включится автоматически при достижении указанного времени.
Включен режим охлаждения, но холодный воздух не поступает (ЖКИ экран показывает, что режим включен)	Температура внутри помещения ниже 15 градусов?	При температуре ниже 15 градусов так и должно быть.
	Если температура внутри помещения выше 15 градусов, откройте крышку фильтра и проверьте, нет ли обледенения на испарителе.	Кондиционер находится в режиме размораживания, после его окончания, компрессор включится, и режим начнет нормально функционировать.
Включен режим осушения, но холодный воздух не поступает (ЖКИ экран показывает, что режим включен)	Откройте крышку фильтра и проверьте, нет ли обледенения на испарителе.	Кондиционер находится в режиме размораживания, после его окончания, компрессор включится, и режим начнет нормально функционировать.
Поток воздуха очень слабый	Проверьте, не засорена ли решетка фильтра пылью? Нет ли препятствий для забора воздуха?	Прочистите решетку фильтра.
Электрические вилка и розетка сильно нагреваются	Контакты разъемов прилегают неплотно? Решетка фильтра сильно загрязнена?	Если разъемы неплотны, отошлите их обратно на фирму, где вы их купили, для ремонта
Сильные шум и вибрация при работе	Кондиционер стоит неровно (наклонно)?	Установите кондиционер горизонтально
Посторонние звуки во время работы	Звук текущей воды во время работы или при остановке.	Звук хладагента во внутреннем контуре – это нормальное явление.
	Хрустящие звуки во время работы	Это звук сужающихся и расширяющихся частей при изменении температуры, не является неисправностью.

ВНИМАНИЕ!

- Внимательно прочитайте руководство пользователя перед началом эксплуатации кондиционера. Данное руководство включает в себя много важных моментов, необходимых при ежедневной эксплуатации кондиционера.
- Изготовитель не принимает на себя ответственность за любые повреждения, которые могут быть вызваны в результате несоблюдения следующих инструкций.
- Всегда отключайте кондиционер от сети электропитания прежде чем Вы захотите открыть воздушную входную решетку. Никогда не тяните за провод электропитания, для того чтобы отключить Ваш кондиционер от сети электропитания. Для отключения кондиционера от сети электропитания всегда нужно взять рукой изолированный корпус вилки сетевого провода кондиционера и потянуть на себя.
- Любой ремонт, связанный с электротехническими работами, должен быть выполнен только квалифицированными специалистами. Неквалифицированный ремонт электрической части кондиционера может быть источником опасности для пользователя.
- Никогда не закрывайте входные/выходные воздушные решетки кондиционера, это нарушает нормальный воздухообмен кондиционера. Не пытайтесь засунуть пальцы или какие-либо предметы во входные/выходные воздушные решетки кондиционера.
- Не позволяйте детям играть с кондиционером.
- Если Вы заметите какие-либо отклонения от нормальной работы кондиционера, то отключите его и свяжитесь с Сервисной службой вашего дилера.
- Эксплуатация кондиционера должна быть выполнена в строгом соответствии с инструкциями, изложенными в настоящем Руководстве пользователя.
- Во избежании ущерба Вашему здоровью не допускайте длительного нахождения вблизи выхода холодного воздуха. Используйте функции АВТОЖАЛЮЗИ и ТАЙМЕР.
- Не располагайте кондиционер ближе 1 м от телевизионного приемника. Это может вызвать помехи.
- Перед перемещением кондиционера следует прежде отключить его от электросети и вынуть емкость для дренажа.
- Не следует наклонять и переворачивать кондиционер.

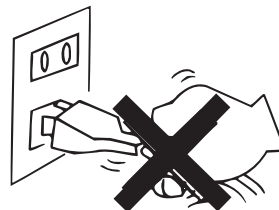

ПРИНЦИП РАБОТЫ

1. Режим охлаждения

Принцип работы отражен на рисунке. Цикл хладагента заключается в следующем: хладагент в жидком состоянии, прошедший через капилляры, испаряется и превращается в газ в испарителе, затем он сжимается под высоким давлением в компрессоре и конденсируется в жидкость под высоким давлением в конденсоре, таким образом замыкая цикл.

Цикл воздуха: поток воздуха 1 из помещения засасывается вентилятором, охлаждается испарителем и выбрасывается с фронтального выпускного отверстия, создавая охлаждающий эффект; поток воздуха 2 засасывается вентилятором 2 и выбрасывается с заднего выпускного отверстия. Идеальный охлаждающий эффект достигается в области прямо перед фронтальным выходным отверстием.

2. Режим осушения

После включения питания оба вентилятора и компрессор начинают работать. Холодный хладагент в парообразном состоянии под низким давлением всасывается в компрессор, сжимается до состояния газа высокой температуры и давления и выпускается в конденсор. Под действием центробежного вентилятора 2, хладагент производит теплообмен с окружающим воздухом и конденсируется в жидкость.

После пропускания через капилляры, он попадает в конденсор и обменивается теплом с внешним воздухом в испарителе. Хладагент поглощает тепло и испаряется. Когда температура внешней поверхности испарителя становится ниже точки росы воздуха в помещении, часть пара из воздуха конденсируется, выделяется и собирается в поддоне вдоль теплообменника.

Выбрасываемый осушенный воздух 1 смешивается с остальным воздухом в помещении и понижает относительную влажность в помещении. Процесс циклически повторяется, продолжая осушение.

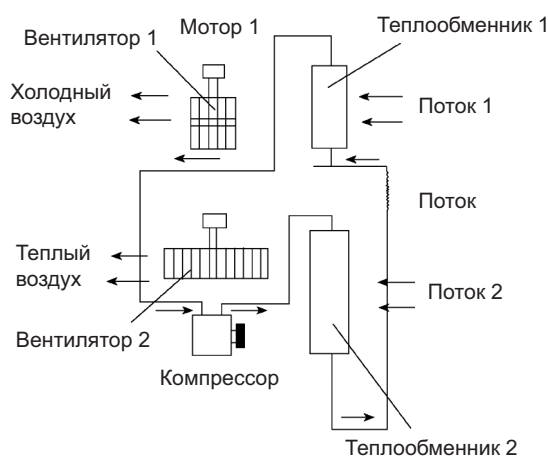

Установка аксессуаров:

- 1) Установите один конец рукава, с усилием, в выпускное отверстие на задней панели.
- 2) Растяните другой конец рукава (выпускной) и дотяните до ближайшего окна.

