

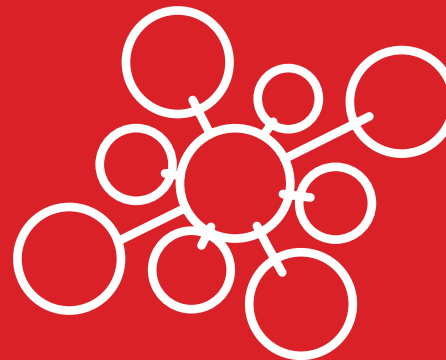

РУКОВОДСТВО ПОЛЬЗОВАТЕЛЯ



Inverter, R410A

**МУЛЬТИСИСТЕМА НА 2, 3, 4 ВНУТРЕННИХ БЛОКА****Наружные блоки**

K2MRC40HZAN1  
K2MRC50HZAN1  
K3MRC60HZAN1  
K3MRC80HZAN1  
K4MRC80HZAN1  
K4MRC100HZAN1

**Настенный тип**

KMGC25HZAN1  
KMGC35HZAN1  
  
KMGJ20HZAN1  
KMGJ25HZAN1  
KMGJ35HZAN1  
KMGJ20HZAN1

**Кассетный тип  
600x600**

KMZC20HZAN1  
KMZC25HZAN1  
KMZC35HZAN1  
KMZC50HZAN1

**Канальный тип**

KMLC20HZAN1  
KMLC25HZAN1  
KMLC35HZAN1  
KMLC50HZAN1

## Благодарим Вас за выбор кондиционера компании KENTATSU!

**Перед началом пользования кондиционером прочтите внимательно данное Руководство!**

### Назначение кондиционера

Кондиционер охлаждает, нагревает, осушает и перемешивает воздух в помещении с использованием технологии экономии электроэнергии и встроенного таймера. Он также очищает воздух от пыли и автоматически поддерживает температуру, заранее установленную на пульте дистанционного управления.

### Первые рекомендации, которые могут пригодиться сразу после приобретения кондиционера

- ❖ Кондиционер является сложным электромеханическим прибором и рассчитан на срок службы не менее 15 лет. Для создания комфортного микроклимата в помещении на протяжении всего этого срока необходимо сначала произвести профессиональный монтаж кондиционера. Поручите это сертифицированному специалисту, чтобы сохранить заводскую гарантию, правильно выбрать место установки и исключить необходимость ремонтов.
- ❖ Перед началом пользования кондиционером внимательно ознакомьтесь с основными разделами Руководства, которое держите всегда под рукой для получения необходимой информации.
- ❖ К пользованию кондиционером не следует допускать малолетних детей. Следите за тем, чтобы они не использовали кондиционер в своих играх.

	<b>Стр.</b>
Практические рекомендации.....	<b>4</b>
Что нужно знать об установке кондиционера.....	<b>7</b>
О комфортном микроклимате в помещении.....	<b>9</b>
Наименование частей кондиционера.....	<b>11</b>
Внутренний блок настенного типа KMGC.....	<b>12</b>
Внутренний блок настенного типа KMGJ.....	<b>19</b>
Внутренний блок кассетного типа.....	<b>23</b>
Внутренний блок канального типа.....	<b>28</b>
Замена батареек в инфракрасном пульте дистанционного управления.....	<b>29</b>
Особенности работы в режиме нагрева.....	<b>30</b>
Зачем нужна функция оттайки?.....	<b>31</b>
Режимы работы.....	<b>32</b>
Уход за кондиционером.....	<b>34</b>
Явления, не связанные с неисправностью.....	<b>37</b>
Поиск и устранение неисправностей.....	<b>39</b>
Прежде, чем обратиться в авторизованную монтажную фирму.....	<b>40</b>
Когда нужно немедленно обратиться в авторизованную монтажную фирму.....	<b>41</b>
Технические характеристики.....	<b>42</b>

Производитель оставляет за собой право вносить изменения в конструкцию, дизайн и функциональные возможности своей продукции без уведомления. Более подробную информацию по внесённым изменениям можно получить на сайте [www.daichi.ru](http://www.daichi.ru)

## Практические рекомендации

**Опасно!**

Не пытайтесь удлинить кабель электропитания и не применяйте удлинители. Не пользуйтесь поврежденным кабелем и не пытайтесь ремонтировать его.

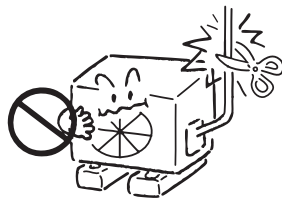

Повышенное натяжение или перегрев кабеля ведут к поражению электрическим током или к пожару.

Не оставайтесь долгое время под струей потока холодного воздуха. Не переохлаждайте помещение.

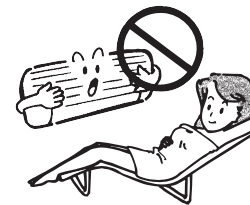

Переохлаждение ухудшает самочувствие и может привести к заболеванию.

Не вставляйте пальцы и какие-либо предметы во входной и выходной диффузоры.

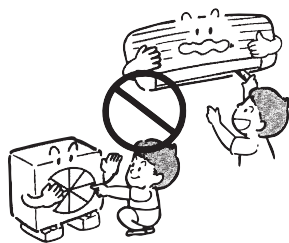

Быстровращающийся вентилятор может нанести серьезную травму.

Не пытайтесь самостоятельно чинить или перемещать в другое место кондиционер.



При работе неисправного кондиционера возможны поражение током, возгорание и т.п. Для ремонта или установки кондиционера в другом месте обратитесь к специалистам авторизованной монтажной фирмы.

Если появились какие-либо признаки неисправности (например, запах гари), тотчас отключите кондиционер от сети электропитания.



Эксплуатация неисправного кондиционера может привести к его поломке, поражению электротоком или пожару. Проконсультируйтесь со специалистом авторизованной монтажной фирмы.

**Внимание!**

Не применяйте кондиционер для охлаждения продуктов питания, лучшей сохранности предметов искусства и т.п. или для создания комфортных условий содержания растений и животных.

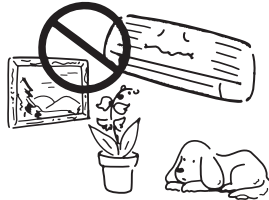

Продукты могут испортиться, а предметы искусства, растения или животные – пострадать.

Не дотрагивайтесь до кондиционера мокрыми или влажными руками.



Это ведет к поражению электротоком.

Время от времени проветривайте помещение.



Эта рекомендация особенно своевременна при наличии в помещении открытого пламени, например, камина. Недостаточная вентиляция ведет к обеднению воздуха кислородом.

Перед чисткой кондиционера убедитесь, что он выключен и отсоединен от электросети.

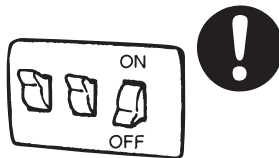

В процессе чистки при работающем кондиционере можно получить травму вращающимся вентилятором.

Если кондиционер долго не использовался, то перед новым включением убедитесь, что крепления наружного и внутреннего блоков не нарушено.

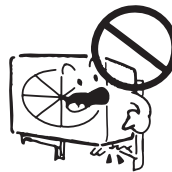

В противном случае кондиционер может упасть, нанеся кому-либо травму, или просто выйти из строя.

Не ставьте на наружный блок какие-либо предметы.

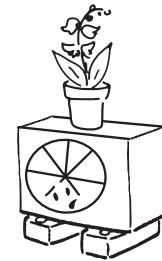

Падение их с наружного блока может привести к порче имущества или к травме.

## Практические рекомендации

Не размещайте под внутренним или наружным блоком ничего, что может пострадать от влаги.

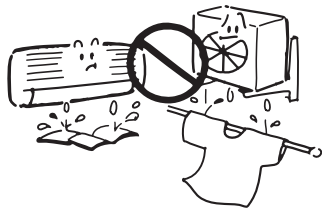

При работе наружного блока в режиме нагрева из него может капать вода.

Не мойте кондиционер водой.

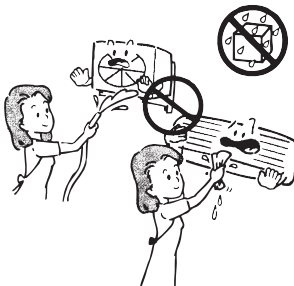

Это может привести к поражению электрическим током.

Не направляйте струю воздуха на растения или животных.

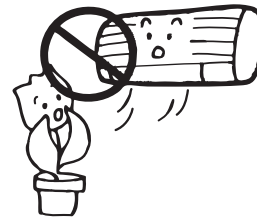

Это может нанести вред растениям или здоровью животных.

Не ставьте на кондиционер сосуды с водой.

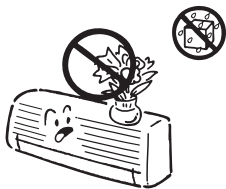

При попадании воды внутрь кондиционера возможно нарушение изоляции проводов, что чревато коротким замыканием или поражением электрическим током.

Не размещайте приборы с открытым пламенем в местах, обдуваемых потоком воздуха, или под внутренним блоком.

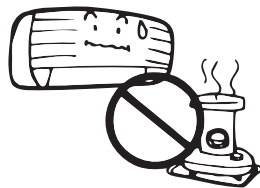

Это может привести к деформации корпуса блока под действием тепла.

Не загромождайте свободный доступ к входному и выходному диффузорам.

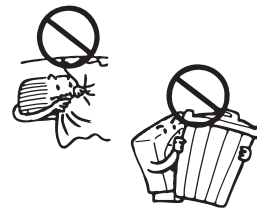

Ухудшение циркуляции воздуха может привести к снижению производительности кондиционера или к его поломке.

Не подключайте кондиционер к электросети с напряжением, отличающимся от указанного в паспорте.

Это ведет к поломке кондиционера или к пожару.

## Что нужно знать об установке кондиционера

### Опасно!

Не пытайтесь устанавливать кондиционер самостоятельно. Обратитесь в авторизованную монтажную фирму.



Неверная установка кондиционера может привести к утечке воды, поражению электротоком или пожару. Рекомендуем поручить установку кондиционера специалистам авторизованной монтажной фирмы, в которой Вы приобрели кондиционер.

### Внимание!

Кондиционер необходимо заземлить.

Ненадежное заземление ведет к поражению электротоком. Не соединяйте провод заземления кондиционера с газовыми трубами, водопроводом, громоотводом, заземлением телефонной линии.

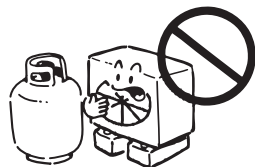

Не устанавливайте кондиционер в местах, где возможна утечка воспламеняющихся газов. При скоплении воспламеняющегося газа вблизи кондиционера возможен пожар.

Снабдите кондиционер надежной системой дренажа.

Ненадежно выполненный дренаж может привести к порче имущества.

В некоторых случаях необходимо предусмотреть устройство защитного отключения (УЗО), предотвращающее утечку тока на землю.



В противном случае возможно поражение электротоком.

### Особые условия, которые нужно учитывать при установке

Если условия работы кондиционера совпадают с перечисленными ниже, то необходима консультация специалистов.

- ❖ Высокая влажность воздуха или присутствие в нем паров масел.
- ❖ Атмосфера с высокой концентрацией солей (например, морское побережье).
- ❖ Местность с сернистыми испарениями (например, вблизи термального источника).
- ❖ Размещение наружного блока в таком месте, где он может быть засыпан выпавшим снегом.
- ❖ Чем больше свободного места вокруг кондиционера, тем эффективнее и безопаснее его работа.

Дренажный шланг должен быть проложен таким образом, чтобы конденсат беспрепятственно отводился за пределы помещения.



### Условия эксплуатации

Режим работы	Охлаждение	Нагрев	Влажность
Воздух в помещении	$\geq 17\sim 32^{\circ}\text{C}$	$\leq 0\sim 27^{\circ}\text{C}$	не выше 80%
Воздух на улице	$0\sim 43^{\circ}\text{C}$	$-15\sim 24^{\circ}\text{C}$	

### ВНИМАНИЕ!

1. Оптимальная производительность кондиционера достигается только при указанных условиях. Невыполнение этих условий может привести к нарушению нормальной работы кондиционера и срабатыванию устройств защиты.
2. Относительная влажность в помещении не должна быть выше 80%. При большей влажности на поверхности внутреннего блока кондиционера возможно обильное выпадение конденсата.





Схема многоступенчатой очистки воздуха кондиционером

В Вашем кондиционере используется много-ступенчатая очистка:

- ❖ механическая с помощью фильтра предварительной очистки, задерживающего крупные частицы размером до 0,1 мм .
- ❖ фильтр с ионами серебра значительно снижает активность бактерий, разрушая их внутреннюю структуру, обеспечивает, постоянную и высокоэффективную очистку воздуха.
- ❖ фотокаталитическая с помощью фильтра из цеолита с вкраплениями диоксида титана, приводящими к разложению частиц крупнее 0,001 мкм с бытовыми запахами на углекислый газ и воду.
- ❖ В остальных типах (кассетный, канальный, универсальный) применяются фильтры для очистки воздуха от пыли.

Фильтр предварительной очистки и фильтры пылевые рекомендуется чистить примерно раз в месяц. Фотокаталитический фильтр следует чистить при солнечном свете через 3 месяца, а биофильтр и угольный фильтр необходимо менять приблизительно раз в полгода. Лицевую панель следует подвергать влажной чистке раз в месяц, для чего она сделана съемной.

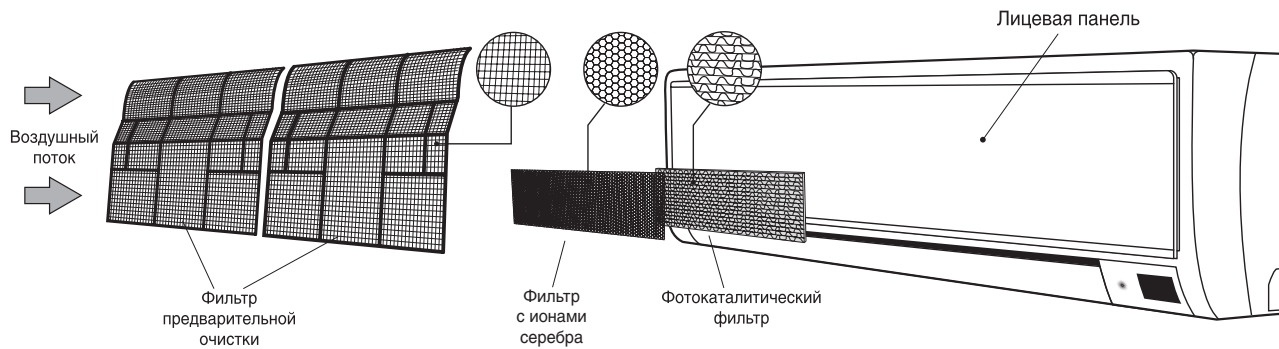
**Регулирование влажности воздуха.** На наше самочувствие существенно влияет соотношение между температурой и относительной влажностью воздуха, причем вторая величина не должна превышать 80%. Обычно относительная влажность воздуха поддерживается кондиционером автоматически в диапазоне от 35 до 60%, что является оптимальным для человеческого организма.

Качество воздуха в помещении можно улучшить по составу и иначе – с помощью генератора аэроионов. Он заряжает молекулы воздуха отрицательно. Такими же ионами богат горный и лесной воздух, а также воздух вблизи водопадов. Такой ионизатор имеется в настенном блоке.

**Циркуляция воздуха в помещении.** Выравнивание свойств воздуха в помещении осуществляется его циркуляцией. Она создается с помощью воздухораспределительных устройств и вентилятора внутреннего блока. Для подачи воздушного потока в какую-либо локальную зону достаточно вручную повернуть заслонки и створки жалюзи на определенный угол. Для циркуляции воздуха по всему объему помещения нужно заставить заслонки автоматически качаться вверх-вниз однократным нажатием кнопки **Swing**.

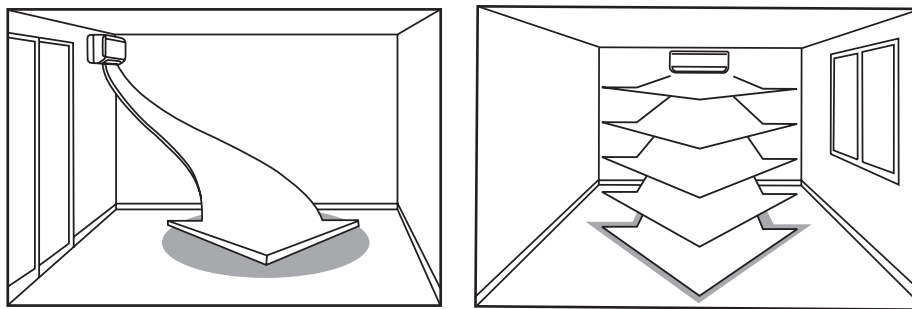

Возможные схемы циркуляции воздуха в помещении

## Наименование частей кондиционера

### Внутренний блок

1. Датчик температуры воздуха в помещении.
2. Лицевая (декоративная панель).
3. Впускной диффузор.
4. Сменный воздухоочистительный фильтр.
5. Выпускной диффузор.
6. Вертикальные воздухораспределительные жалюзи.
7. Горизонтальная воздухораспределительная заслонка.
8. Информационный дисплей.
9. ИК пульт дистанционного управления.
10. Проводной пульт дистанционного управления.

### Наружный блок

11. Трубопровод хладагента в теплоизоляции, дренажный шланг для отвода конденсата, соединительный кабель.
12. Выпускные решетки.
13. Выпускной диффузор.

### ПРИМЕЧАНИЕ:

Внутренние блоки изображены условно. Реальные блоки могут незначительно отличаться.

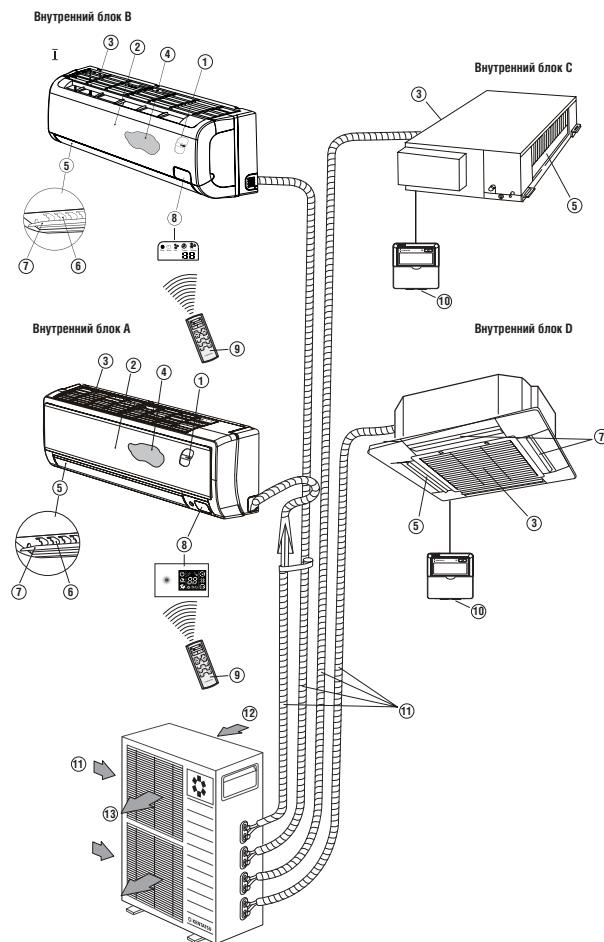

## ВНЕШНИЙ ВИД И КНОПКИ ПУЛЬТА ДИСТАНЦИОННОГО УПРАВЛЕНИЯ KIC-51H

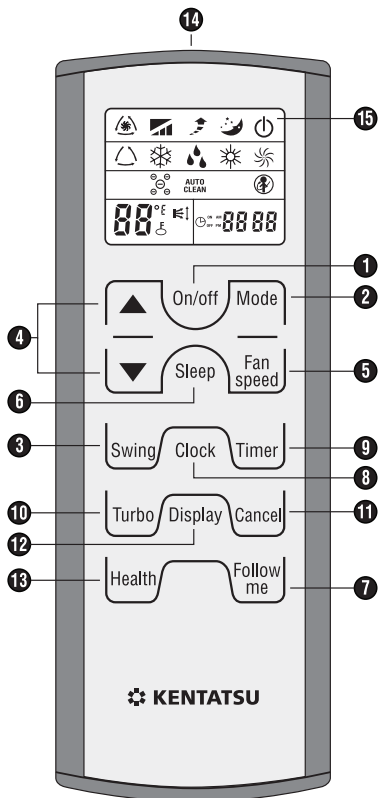

Модель KIC-51H

1. **ВКЛЮЧЕНИЕ/ВЫКЛЮЧЕНИЕ КОНДИЦИОНЕРА**
2. **ВЫБОР РЕЖИМА РАБОТЫ** (АВТО, ОХЛАЖДЕНИЕ, ОСУШКА, НАГРЕВ, ВЕНТИЛЯТОР)
3. **АВТОМАТИЧЕСКОЕ КАЧАНИЕ ГОРИЗОНТАЛЬНОЙ ЗАСЛОНКИ**
4. Кнопки «Больше» - «Меньше» при регулировке температуры/времени ВКЛ/ВЫКЛ ТАЙМЕРА
5. **ВЫБОР СКОРОСТИ ВРАЩЕНИЯ ВЕНТИЛЯТОРА** (АВТО/НИЗКАЯ/СРЕДНЯЯ/ВЫСОКАЯ)
6. **НОЧНОЙ РЕЖИМ**
7. **ТЕМПЕРАТУРА В ЛОКАЛЬНОЙ ЗОНЕ**
8. **УСТАНОВКА ТЕКУЩЕГО ВРЕМЕНИ**
9. **ВКЛЮЧЕНИЕ/ВЫКЛЮЧЕНИЯ ТАЙМЕРА**
10. **БЫСТРЫЙ ВЫХОД НА РЕЖИМ**
11. **ОТМЕНА ВСЕХ ТЕКУЩИХ НАСТОЕК** (при её нажатии возвращаются заводские настройки кондиционера)
12. **ВКЛЮЧЕНИЕ/ВЫКЛЮЧЕНИЕ ДИСПЛЕЯ**
13. **HEALTH** включает генератор аэроионов. При удержании свыше 2 сек активирует режим **AUTO CLEAN**.
14. Инфракрасный излучатель
15. Дисплей пульта

Выбор режимов и эксплуатацию производить в соответствии с инструкцией на инфракрасный пульт управления KIC-51.

ТАБЛО ИНДИКАЦИИ ВНУТРЕННЕГО БЛОКА

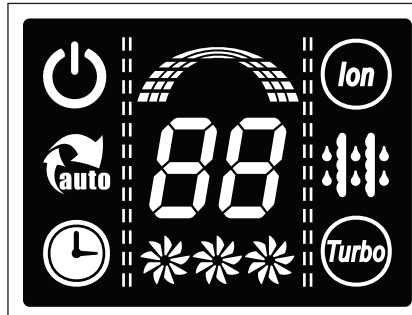

**OPERATION**

Индикатор работы кондиционера.



**AUTO RUN**

Индикатор работы кондиционера в режиме АВТО.



**TIMER**

Индикатор работы по таймеру.



**CLEAN AIR**

Индикатор свежести воздуха. Ионизатор генерирует аэроионы, тем самым освежая воздух в помещении.



**DEFROST** (только для моделей с режимами нагрев и охлаждение). Индикатор автоматической оттайки инея.



**TURBO**

Индикатор быстрого выхода на режим при охлаждении или при нагреве.



**DIGITAL DISPLAY**

Индикатор задаваемой температуры при работе кондиционера. При активации режима **AUTO CLEAN** на индикаторе отображается «5C»



**FAN SPEED**

Индикатор скорости работающего вентилятора.



Индикатор работы вентилятора внутреннего блока.

## УПРАВЛЕНИЕ КОНДИЦИОНЕРОМ БЕЗ ПУЛЬТА ДИСТАНЦИОННОГО УПРАВЛЕНИЯ

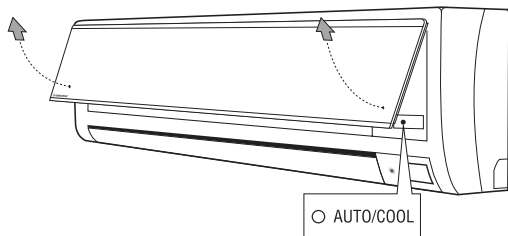
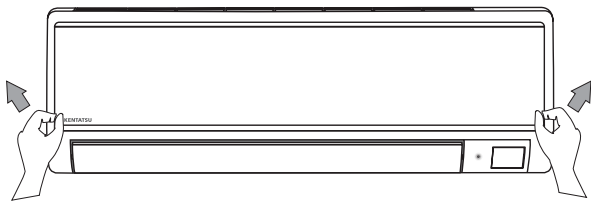

Такое управление применяется, если пульт утерян или вышел из строя. В этом случае выполняется следующая последовательность действий.

1. Откройте лицевую панель и поднимите ее вверх до щелчка.
2. Нажмите кнопку **AUTO**, расположенную на внутреннем блоке. Кондиционер начнет работать с заводскими установками (температура около 22 °С, средняя скорость вентилятора).
3. Плотно закройте лицевую панель кондиционера.

### ВНИМАНИЕ!

- ❖ При повторном нажатии кнопки активизируется режим охлаждения, используемый только для тестирования кондиционера.
- ❖ При третьем нажатии кнопки кондиционер выключится.
- ❖ Для перехода в режим управления с пульта нажмите любую кнопку на пульте дистанционного управления.

## СПЕЦИАЛЬНЫЕ ФУНКЦИИ

### CLEAN AIR

Качество воздуха - ключ к комфорту. Этот кондиционер оснащен устройством ионизации. Ионизатор может генерировать аэроионы, тем самым улучшается состав воздуха в помещении. И Ваша семья будет наслаждаться чистым и здоровым воздухом каждый день.

### AUTO CLEAN

Режим автоматической очистки испарителя внутреннего блока активируется нажатием и удержанием свыше 2 сек кнопки **HEALTH**. Этот режим используется после охлаждения или осушки для сохранения испарителя сухим и чистым. После входа в режим **AUTO CLEAN** кондиционер будет работать по одному из двух вариантов.

- ❖ Модель «только охлаждение» перейдёт в режим вентилятора (на низкой скорости) и будет работать 30 мин, после чего кондиционер выключится
- ❖ Модель «охлаждение/нагрев» перейдёт в режим вентилятора (на низкой скорости) и будет работать 13 мин, затем перейдёт в режим нагрева (на низкой скорости вентилятора) на 1 минуту, потом вернётся в режим вентилятора на 2 мин, после чего кондиционер выключится

### ПРИМЕЧАНИЕ:

- ❖ Перед выбором этого режима рекомендуется включить режим охлаждения на 30 мин.
- ❖ После активации этого режима все установки таймера будут отменены.
- ❖ Для досрочного выхода из режима нажмите и удерживайте свыше 2 сек кнопку **HEALTH** – кондиционер выключится.

## СПЕЦИАЛЬНЫЕ ФУНКЦИИ

### **FOLLOW ME - режим комфортной температуры**

При этом режиме дистанционный пульт управления используется как дистанционный термостат, который осуществляет температурный контроль в данном месте. С помощью пульта устанавливаем необходимую нам температуру, которая отобразится на табло внутреннего блока.

Для активизации режима **FOLLOW ME** направить пульт на блок и нажать кнопку **FOLLOW ME**. На дисплее пульта отобразится температура в данном месте, и пульт будет посылать сигнал к внутреннему блоку каждые три минуты до следующего нажатия кнопки **FOLLOW ME**. Если сигнал не поступает на блок в течение 7 минут (унесли пульт в другое место или появилась преграда между пультом и приемником излучателя на внутреннем блоке), то блок издаст сигнал и действие режима **FOLLOW ME** прекратится.



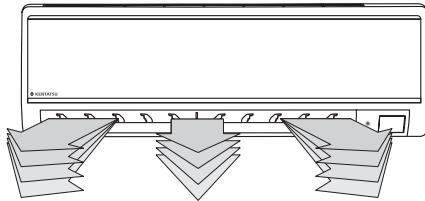
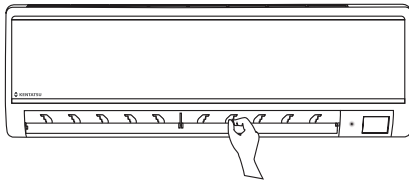
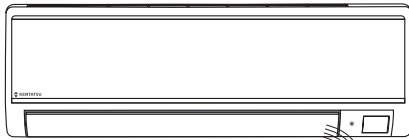
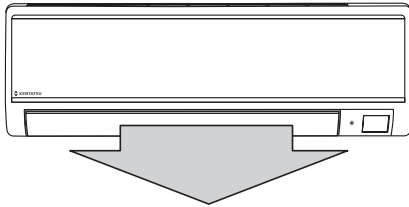

### Регулирование направление подачи воздушного потока

- ❖ Отрегулируйте направление воздушного потока из внутреннего блока. В противном случае воздух может неравномерно прогреваться по объему помещения, создавая дискомфорт.
- ❖ Направление воздушного потока в вертикальной плоскости (вверх-вниз) регулируется автоматически или поворотом горизонтальной заслонки с пульта дистанционного управления.
- ❖ Направление воздушного потока в горизонтальной плоскости (вправо-влево) задается вручную поворотом рычага вертикальных жалюзи.

### Регулирование воздушного потока в вертикальной плоскости (вверх-вниз)

Начальное направление потока воздуха в вертикальной плоскости устанавливается автоматически, в зависимости от режима работы кондиционера.

Чтобы изменить это направление во время работы кондиционера, нажмите кнопку **SWING** на пульте дистанционного управления. Затем выберите желаемое положение горизонтальной заслонки повторным нажатием этой же кнопки. В дальнейшем воздушный поток будет автоматически подаваться в выбранном Вами направлении.

### Регулирование воздушного потока в горизонтальной плоскости (вправо-влево)

Когда кондиционер работает и горизонтальная заслонка находится в фиксированном положении, отрегулируйте направление потока воздуха перемещением рычага вертикальных жалюзи вручную. Будьте осторожны, чтобы не травмировать пальцы лопастями вентилятора или горизонтальной заслонкой.

### Автоматическое качание заслонки вверх-вниз (SWING)

- ❖ Для включения автоматического качания горизонтальной заслонки нажмите кнопку **SWING** на пульте дистанционного управления. Для остановки заслонки в одном из положений нажмите еще раз кнопку **SWING**.

**ВНИМАНИЕ!**

- ❖ Кнопка **SWING** у выключенного кондиционера не работает.
- ❖ Во избежание образования конденсата на поверхности вертикальной заслонки и стекания его на пол при продолжительной работе в режимах охлаждения или осушения, не направляйте поток воздуха вниз.
- ❖ При пуске кондиционера горизонтальная заслонка не должна быть слишком сильно повернута вверх или вниз. В противном случае может снизиться эффективность охлаждения или нагрева.
- ❖ Во избежание нарушений в работе системы управления, не поворачивайте горизонтальную заслонку вручную. При нарушении нормальной работы горизонтальной заслонки отключите кондиционер и через несколько минут включите его снова.
- ❖ При повторном включении кондиционера горизонтальная заслонка может оставаться неподвижной около 10 с.

## РЕЖИМЫ И КНОПКИ ПУЛЬТА ДИСТАНЦИОННОГО УПРАВЛЕНИЯ KIC-53H

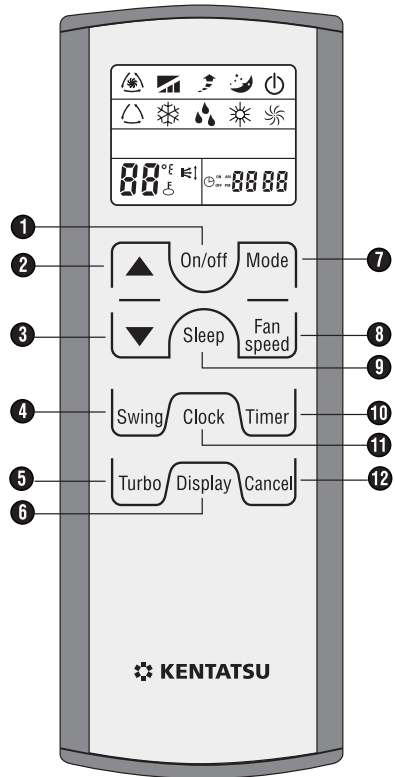

Модель KIC-53H

1. **ВКЛЮЧЕНИЕ/ВЫКЛЮЧЕНИЕ КОНДИЦИОНЕРА**
2. **УВЕЛИЧЕНИЕ ТЕМПЕРАТУРЫ/ВРЕМЕНИ ТАЙМЕРА (TEMP/TIMER)**
3. **УМЕНЬШЕНИЕ ТЕМПЕРАТУРЫ/ВРЕМЕНИ ТАЙМЕРА (TEMP/TIMER)**  
**Замечание:** удерживая кнопки 2 или 3 более 3 сек, можно переключать шкалу температуры с градусов Цельсия на градусы Фаренгейта и обратно.
4. **АВТОМАТИЧЕСКОЕ КАЧЕНИЕ И ОСТАНОВКА ГОРИЗОНТАЛЬНОЙ ЗАСЛОНКИ**, установка необходимого направления движения потока воздуха по вертикали.
5. **ВКЛЮЧЕНИЕ И ВЫКЛЮЧЕНИЕ РЕЖИМА БЫСТРОГО ОХЛАЖДЕНИЯ**. После 20 минут кондиционер вернётся к предыдущим установкам.
6. **ВКЛЮЧЕНИЕ/ВЫКЛЮЧЕНИЕ ДИСПЛЕЯ ПУЛЬТА** дистанционного управления.
7. **ВЫБОР РЕЖИМА РАБОТЫ КОНДИЦИОНЕРА** (АВТО – ОХЛАЖДЕНИЕ – ОСУШКА – НАГРЕВ - ВЕНТИЛЯЦИЯ).
8. **СКОРОСТЬ ВРАЩЕНИЯ ВЕНТИЛЯТОРА** (АВТО – НИЗКАЯ – СРЕДНЯЯ – ВЫСОКАЯ).
9. **НОЧНОЙ РЕЖИМ**. Если эту кнопку удерживать более 3 сек, то до следующего нажатия этой же кнопки будет заблокирована клавиатура пульта.
10. **УСТАНОВКА ТАЙМЕРА** на автоматические включение/выключение кондиционера.
11. **УСТАНОВКА ТЕКУЩЕГО ВРЕМЕНИ**
12. **ОТМЕНА УСТАНОВКИ ТАЙМЕРА**

## ТАБЛО ИНДИКАЦИИ ВНУТРЕННЕГО БЛОКА KMGJ

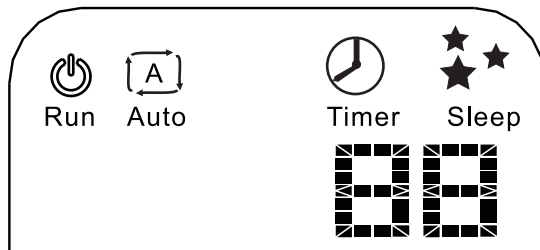
**OPERATION**

Run Индикатор работы кондиционера.

**AUTO RUN**

Auto Индикатор работы кондиционера в режиме АВТО.

**TIMER**

Timer Индикатор работы по таймеру.

**SLEEP**

Sleep Индикатор работы кондиционера в ночном режиме.

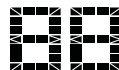
**DIGITAL DISPLAY**

Индикатор задаваемой температуры при работе кондиционера.

**Примечание:** Если имеется различие между схематическим представлением и реальным устройством, пожалуйста, действуйте с учетом реального устройства

## УПРАВЛЕНИЕ КОНДИЦИОНЕРОМ БЕЗ ПУЛЬТА ДИСТАНЦИОННОГО УПРАВЛЕНИЯ

В случае потери или выхода из строя пульта можно воспользоваться выключателем на передней панели кондиционера. В таком режиме установленная температура, скорость вентилятора и направление потока воздуха следующие:

Режимы работы	Температура	Скорость вентилятора	Горизонтальная заслонка
Охлаждение	24°C	Средняя	Установится автоматически
Нагрев	24°C	Средняя	Установится автоматически

**Примечание:** Первые 30 мин. температура не достигает установленного значения.  
Наружный блок непрерывно работает на максимальной скорости.

## ФУНКЦИЯ АВТОМАТИЧЕСКОГО ПЕРЕЗАПУСКА

Функция автоматического перезапуска установлена заводом-изготовителем. Эта функция позволяет сохранить настройки кондиционера при сбоях в электропитании или понижении величины напряжения.

## РЕГУЛИРОВАНИЕ ВОЗДУШНОГО ПОТОКА KMGJ

### Регулирование направление подачи воздушного потока

- ❖ Отрегулируйте направление воздушного потока из внутреннего блока. В противном случае воздух может неравномерно прогреваться по объему помещения, создавая дискомфорт.
- ❖ Направление воздушного потока в вертикальной плоскости (вверх-вниз) регулируется автоматически или поворотом горизонтальной заслонки с пульта дистанционного управления.
- ❖ Направление воздушного потока в горизонтальной плоскости (вправо-влево) задается вручную поворотом рычага вертикальных жалюзи.

### Регулирование воздушного потока в вертикальной плоскости (вверх-вниз)

Начальное направление потока воздуха в вертикальной плоскости устанавливается автоматически, в зависимости от режима работы кондиционера.

Чтобы изменить это направление во время работы кондиционера, коротко нажмите кнопку **SWING** на пульте дистанционного управления. Каждое нажатие поворачивает заслонку на 6°.

### Регулирование воздушного потока в горизонтальной плоскости (вправо-влево)

Когда кондиционер работает и горизонтальная заслонка находится в фиксированном положении, отрегулируйте направление потока воздуха перемещением рычага вертикальных жалюзи вручную. Будьте осторожны, чтобы не травмировать пальцы лопастями вентилятора или горизонтальной заслонкой.

### Автоматическое качание заслонки вверх-вниз (SWING)

- ❖ Для включения автоматического качания горизонтальной заслонки нажмите кнопку **SWING** на пульте дистанционного управления и удерживайте ее нажатой более 2 сек. Для остановки заслонки в одном из положений нажмите еще раз кнопку **SWING**.

## ВНЕШНИЙ ВИД, НАЗВАНИЯ И ФУНКЦИИ КНОПОК ПРОВОДНОГО ПУЛЬТА УПРАВЛЕНИЯ KWS-21

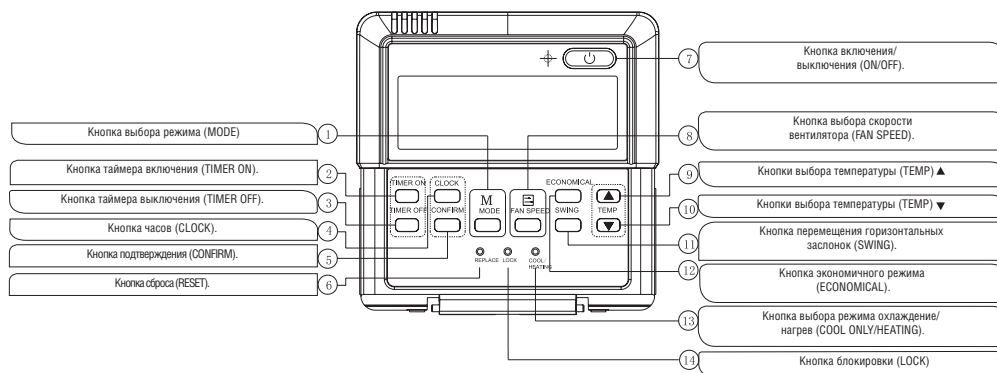

### Кнопка выбора режима (MODE).

Кнопка используется для выбора режима работы кондиционера. При нажатии кнопки режимы работы чередуются в следующем порядке:

AUTO [Автоматический режим] – COOL [Охлаждение] – DRY [Осушение] – HEAT [Нагрев] – FAN [Вентилятор]

**ПРИМЕЧАНИЕ:** Если система используется только для режима охлаждения, то режим нагрева отсутствует.





### Кнопка включения таймера (TIMER ON).

Для активизации таймера нажмите эту кнопку. При каждом нажатии кнопки время будет переводиться вперед на 0,5 часа. Если заданное время превысит 10 часов, то каждое нажатие будет увеличивать время на 1 час. Если вы хотите отменить установку таймера включения, то задайте с помощью таймера время 0.0.

### Кнопка выключения таймера (TIMER OFF).

Для активизации таймера нажмите эту кнопку. При каждом нажатии кнопки время будет переводиться вперед на 0,5 часа. Если заданное время превысит 10 часов, то каждое нажатие будет увеличивать время на 1 час. Если вы хотите отменить установку таймера выключения, то задайте с помощью таймера время 0.0.

**Кнопка часов (CLOCK).**

Обычно часы показывают текущее время (при первом включении или сбросе установок часы показывают 12:00). При нажатии кнопки CLOCK более 4 секунд на дисплее каждые 0,5 секунд начинают мигать индикаторы часов; с помощью кнопок  и  установите часы. Нажмите кнопку CLOCK еще раз, на дисплее каждые 0,5 секунд начинают мигать индикаторы минут; с помощью кнопок  и  установите минуты. Для завершения установки времени нажмите кнопку подтверждения (CONFIRM).

**Кнопка подтверждения (CONFIRM).**

Кнопка используется, как описывается в пункте задания времени. После выбора времени нажимайте кнопку, чтобы подтвердить произведенные изменения и выйти из режима настройки. При этом часы начнут показывать установленное время.

**Кнопка сброса Replace (RESET), (скрыта).**

Для нажатия кнопки сброса используйте тонкий предмет диаметром около 1 мм, при этом все текущие установки сбрасываются и их необходимо произвести заново.

**Кнопка включения/выключения (ON/OFF).**

При нажатии этой кнопки в состоянии OFF [Выключено] начинает светиться индикатор OPERATION [Работа] и проводной пульт управления переходит в режим ON [Включено], при этом передается информация о текущем режиме работы – температура, скорость вентилятора, таймер и т.п. При нажатии этой кнопки в состоянии ON индикатор OPERATION гаснет, одновременно с этим передается сигнал выключения. Если были установлен таймер включения или выключения, то перед выключением проводной пульт управления отменит эти установки.

**Кнопки выбора температуры (TEMP).**

При нажатии кнопки увеличивается (уменьшается) задаваемая температура в помещении. При непрерывном нажатии кнопки задаваемая температура увеличивается (уменьшается) со скоростью 1°C за 0,5 секунды.



**Кнопка выбора скорости вентилятора (FAN SPEED).**

Выберите этой кнопкой один из режимов работы вентилятора: «AUTO» [Автоматический режим], «LOW» [Низкая скорость], «MED» [Средняя скорость] и «HIGH» [Высокая скорость]. При каждом нажатии этой кнопки скорость будет циклически переключаться, как показано ниже.

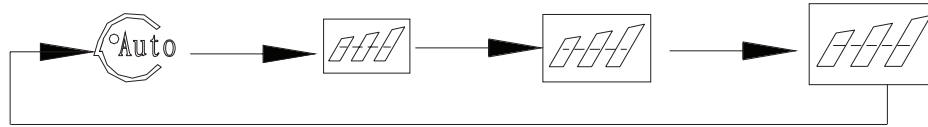

**Кнопка перемещения горизонтальных заслонок (SWING).**

При первом нажатии этой кнопки во время работы кондиционера включается функция перемещения жалюзи. При втором нажатии этой кнопки функция перемещения выключается. (Наличие этой функции зависит от блока кондиционера).

**Кнопка экономичного режима (ECONOMICAL).**

При нажатии этой кнопки кондиционер переводится в экономичный режим, второе нажатие этой кнопки отменяет экономичный режим. Этот режим подходит, например, для времени сна.

**Кнопка выбора режима охлаждения/нагрев (COOL ONLY/HEATING - скрыта).**

Эта кнопка нажимается тонким предметом с диаметром около 1 мм, при этом производится переключение режима работы. При нажатии этой кнопки для кондиционеров только охлаждающего типа режим нагрева не включается. По умолчанию на заводе устанавливается режим охлаждения (для моделей только охлаждающего типа) и нагрева (для тепловых насосов).

**Кнопка блокировки (скрыта)**

Эта кнопка нажимается тонким предметом с диаметром около 1 мм, при этом блокируются текущие установки. Для отмены режима блокировки нажмите эту кнопку еще раз.

## РЕГУЛИРОВАНИЕ ВОЗДУШНОГО ПОТОКА

1. Когда кондиционер включен, Вы можете отрегулировать направление выходящего из него воздушного потока, чтобы воздух распределялся по помещению равномерно. Правильное управление воздушным потоком сделает пребывание в помещении более комфортным.
2. Установите желаемое положение воздушного потока. Нажмите кнопку SWING, чтобы отрегулировать положение заслонок, затем нажмите ее еще раз, чтобы зафиксировать заслонки в нужном положении.
3. Кондиционер имеет режим автоматического изменения воздушного потока. Нажмите кнопку SWING, и заслонки начнут покачиваться, равномерно распределяя воздух по помещению.

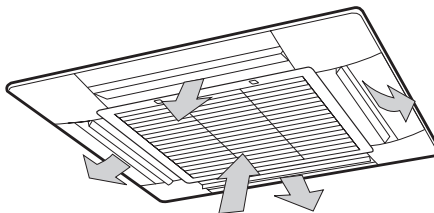

Если этот режим включен, то включается вентилятор внутреннего блока, меняя направление потока воздуха. Угол качания заслонок в каждую сторону составляет  $30^\circ$ . Когда кондиционер выключен или находится в режиме готовности, кнопка SWING не работает (кроме случаев, когда установлен таймер включения).

## УПРАВЛЕНИЕ БЕЗ ПУЛЬТА ДИСТАНЦИОННОГО УПРАВЛЕНИЯ

Такое управление применяется, если пульт дистанционного управления утерян, неисправен или сели его элементы питания. Кнопка вкл/выкл (без пульта) находится на панели управления, расположенной на воздухозаборной решетке внутреннего блока. Она позволяет включить кондиционер в режиме принудительного охлаждения или автоматическом режиме, а также выключить его. Режимы циклически переключаются при нажатиях этой кнопки в такой последовательности: АВТО – ОХЛАЖДЕНИЕ – ВЫКЛЮЧЕНИЕ (AUTO→COOL→OFF).

1. **Автоматический режим.** Индикатор работа кондиционера светится, а кондиционер работает в автоматическом режиме (режим и скорость вентилятора выбираются в зависимости от условий и заданной температуры).
2. **Режим принудительного охлаждения.** Индикатор работа кондиционера мигает, а кондиционер 30 минут работает в режиме охлаждения с высокой скоростью вентилятора, а затем переключается в автоматический режим. В этом режиме пульт ДУ не действует.
3. **Выключение кондиционера.** Индикатор работа кондиционера гаснет. Кондиционер выключается, при этом пульт ДУ действует.

**Примечание к п. 3:** Эта информация относится только к кондиционерам кассетного типа.

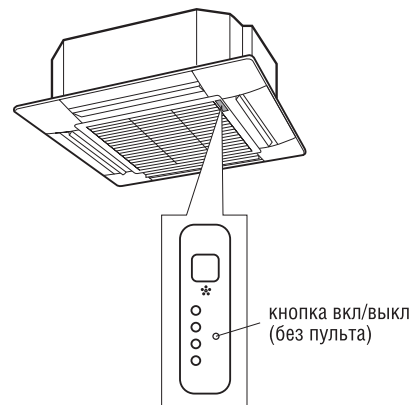

## УПРАВЛЕНИЕ БЕЗ ПУЛЬТА ДИСТАНЦИОННОГО УПРАВЛЕНИЯ

Для управления работой внутреннего блока канального типа применяется пульт управления KWC-21, описание которого приведено в разделе «Внутренний блок кассетного типа»

## РЕГУЛИРОВАНИЕ НАПРАВЛЕНИЯ ВОЗДУШНОГО ПОТОКА ВНУТРЕННЕГО БЛОКА\*

Ниже показано, каким образом необходимо регулировать направление воздушного потока с помощью горизонтальных заслонок

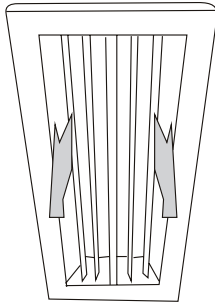
Режим охлаждения	Режим нагрева
<p>Для эффективного охлаждения всего объема помещения установите заслонки в положение, обеспечивающее выпуск воздуха в горизонтальном направлении</p>	<p>Для эффективного нагрева нижней части объема помещения установите заслонки в положение, обеспечивающее выпуск воздуха в направлении к полу.</p>
	

\*Воздухораспределительные решетки не входят в комплект поставки

## УПРАВЛЕНИЕ ВНУТРЕННИМИ БЛОКАМИ КАНАЛЬНОГО ТИПА БЕЗ ПУЛЬТА УПРАВЛЕНИЯ

Методика приведена в разделе «Внутренние блоки кассетного типа»

По указанным ниже признакам можно определить, что батарейки «неисправны».

- ❖ При передаче сигнала с пульта не раздается звуковой сигнал из внутреннего блока.
- ❖ Индикация на дисплее пульта становится нечеткой.

Замените старые батарейки новыми.

**1** Снимите крышку и извлеките старые батарейки.

**2** Вставьте две батарейки типа AAA или R03.

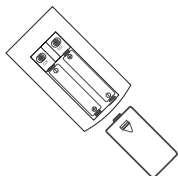

**3** При необходимости, немного растяните металлическую пружину, поджимающую батарейку.

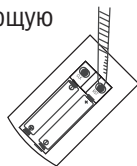

**4** Закройте крышку.

**5** Проверьте настройку индикатора на 12:00. Установите текущее время.

### ПРИМЕЧАНИЯ:

- ❖ Не устанавливайте в пульт вместе новую и использованную батарейки.
- ❖ Если пульт долгое время не используется, выньте из него батарейки.
- ❖ При нормальной эксплуатации срок службы свежих батареек составит 6–12 месяцев.

Несертифицированные батарейки или батарейки после длительного использования могут «потечь», что иногда приводит к порче пульта.

Срок службы батарейки указан на ее корпусе. В зависимости от даты изготовления батарейки, он может оказаться короче у новой батарейки, чем у батарейки в пульте. Именно по этой причине батарейка бывает пригодной даже по истечении указанного срока службы.

Кондиционер с режимами охлаждения и нагрева может еще и нагревать воздух. При определенных условиях такой нагрев более экономичен, чем с помощью других электронагревательных приборов – электротэнов, масляных радиаторов, электрокалориферов и пр. Вот главные особенности использования кондиционера для нагрева воздуха помещения.

- ❖ Наружный блок переносит тепло атмосферного воздуха и передает его внутреннему блоку, который нагревает воздух в помещении. Такая циркуляция воздуха позволяет довольно быстро нагреть помещение.
- ❖ Теплопроизводительность кондиционера падает со снижением температуры атмосферного воздуха.
- ❖ При низкой температуре атмосферного воздуха процесс придется совмещать с работой других нагревательных приборов.
- ❖ Если на улице очень холодно, рекомендуется использовать электронагревательные приборы, указанные выше, вместо нагрева воздуха кондиционером.

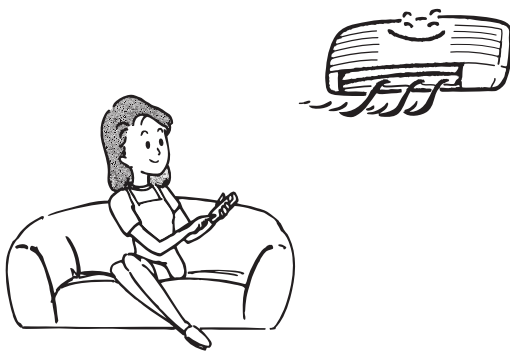

## Зачем нужна функция оттайки?

31

При низкой температуре воздуха на улице и его высокой влажности возможно обмерзание теплообменника наружного блока инеем. Такое обмерзание снижает производительность кондиционера. В этом случае помогает функция **автоматической оттайки инея**, которая периодически растапливает слой наросшего инея. Внешними признаками начала действия этой функции являются:

- ❖ Режим **Нагрев** автоматически прерывается на 5–10 мин.
- ❖ Вентиляторы наружного и внутреннего блоков останавливаются.
- ❖ В наружном блоке возможно появление пара, что не является признаком неисправности, а свидетельствует об интенсивном испарении влаги с теплообменника.

Режим нагрева возобновится автоматически, как только весь иней на теплообменнике растает.

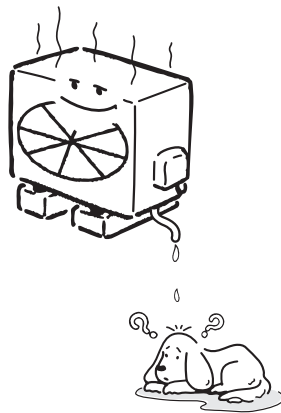

KENTATSU

### Режим автоматической работы (AUTO)

- ❖ В зависимости от температуры в помещении кондиционер автоматически выбирает один из режимов: охлаждение, или вентилятор.
- ❖ Кондиционер будет стараться поддерживать в помещении заданную температуру воздуха.
- ❖ Если в режиме АВТО кондиционер не создает комфортную для Вас атмосферу, Вы можете вручную выбрать другой режим работы прибора и желаемые условия.

### Ночной режим работы

- ❖ При нажатии кнопки SLEEP и работе кондиционера в режиме охлаждения, обогрева, то кондиционер начнет работать следующим образом (см. рисунок):
- ❖ Скорость вентилятора регулируется автоматически (см. рисунки). Производительность кондиционера уменьшается за счет того, что при работе в режиме охлаждения через час после нажатия кнопки установленная на пульте температура повышается на  $1^{\circ}\text{C}$ , а через 2 часа - на  $2^{\circ}\text{C}$ ; а при работе в режиме нагрева наоборот, понижается.

При работе в режиме охлаждения

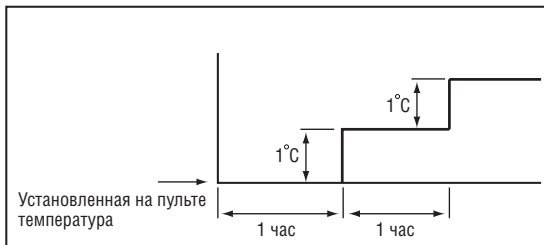

При работе в режиме нагрева

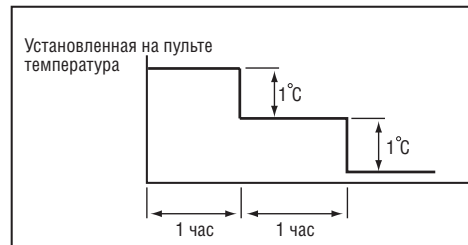



## Режим автоматической работы (AUTO)

- ❖ В режиме осушения кондиционер работает в зависимости от разности установленной температуры на пульте и фактической температуры в помещении.
- ❖ При этом кондиционер работает в режиме охлаждения до достижения установленной на пульте температуры, а затем переключается в режим вентилятора (вентилятор вращается с низкой скоростью).

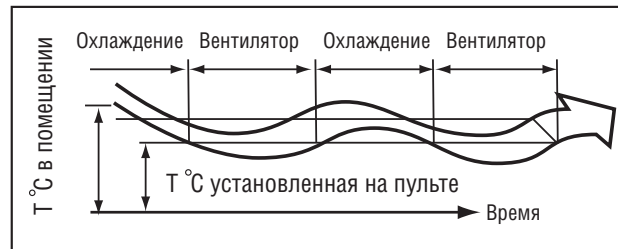

**ПРЕДОСТЕРЕЖЕНИЕ!**

Прежде чем приступить к очистке, выключите кондиционер и сетевой размыкатель.

**ЧИСТКА ВНУТРЕННЕГО БЛОКА И ПУЛЬТА ДИСТАНЦИОННОГО УПРАВЛЕНИЯ**

- ❖ Чистку внутреннего блока и пульта дистанционного управления выполняйте сухой мягкой тканью.
- ❖ Если внутренний блок слишком загрязнен, смочите ткань холодной водой.
- ❖ Снимите лицевую панель внутреннего блока, промойте ее водой и вытрите насухо тканью.
- ❖ Не очищайте кондиционер тканью с химической пропиткой или щеткой.
- ❖ Не пользуйтесь для чистки бензином, полиролем, растворителями, чистящими порошками или другими химически активными веществами. Они могут повредить покрытие корпуса, привести к его деформации или изменению цвета.

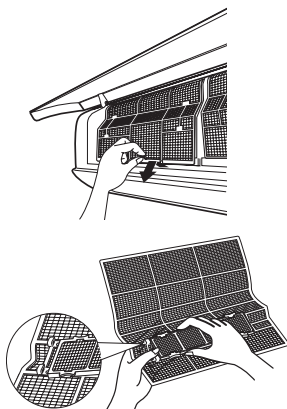
**ЧИСТКА ВОЗДУХООЧИСТИТЕЛЬНЫХ ФИЛЬТРОВ ВНУТРЕННЕГО БЛОКА НАСТЕННОГО ТИПА**

Загрязнение фильтров приводит к снижению производительности кондиционера. Поэтому регулярно, каждые 2-недели, проводите чистку воздухоочистительных фильтров.

1. Откройте и поднимите лицевую панель до щелчка.
2. Возьмите рамку каждого комбинированного фильтра за крепления и приподнимите. Затем потяните ее вниз.
3. Выньте комбинированные фильтры из внутреннего блока.
  - ❖ Осуществляйте очистку фильтров пылесосом или промойте водой, с последующей просушкой.
4. Извлеките бактерицидный биофильтр и угольный фильтр из каркаса.
  - ❖ Очищайте эти два фильтра пылесосом каждые 2 недели и замените новыми после 3-4 месяцев использования.

5. Фотокаталитический фильтр в каркасе просушите на солнечном свете в течение часа.

- ❖ Очищайте этот фильтр раз в 3 месяца. Замените его новым через 3 года.
- 6. Установите бактерицидный биофильтр вместе с угольным в рамку.
- 7. Обе рамки вставьте в верхние части двух комбинированных фильтров. Установите комбинированные фильтры во внутренний блок на прежнее место. Следите за правильностью установки.

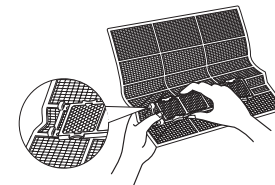

### ХРАНЕНИЕ

Если Вы не планируете использовать кондиционер в течение длительного времени (месяца и более):

1. Включите кондиционер на несколько часов в режиме вентилятора.
2. Полностью просушите его внутренние полости.
3. Отключите кондиционер.
4. Извлеките элементы питания из пульта дистанционного управления.

Периодически очищайте и обслуживайте наружный блок, который находится на улице. Не пытайтесь делать это самостоятельно, обращайтесь в авторизованную монтажную фирму.

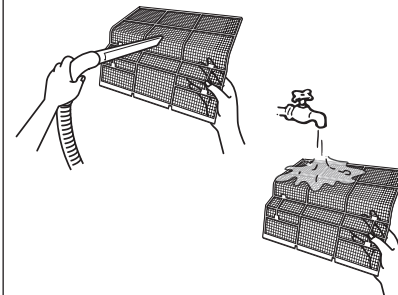

### ПРОВЕРКА ПЕРЕД ВКЛЮЧЕНИЕМ КОНДИЦИОНЕРА

- ❖ Убедитесь, что электропровод не поврежден и не выключен из электрической сети.
- ❖ Убедитесь, что установлены комбинированные фильтры.
- ❖ Убедитесь, что нет препятствий входящему в кондиционер и выходящему из кондиционера воздушным потокам.

### ВНИМАНИЕ!

- ❖ Вынимая фильтр, не касайтесь металлических частей кондиционера. Острые металлические детали могут нанести травму.
- ❖ Не допускайте попадания воды внутрь кондиционера: она может нарушить изоляцию, привести к возгоранию или поражению электрическим током.

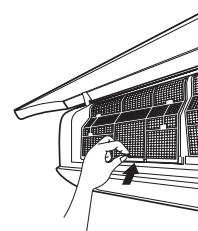

## Уход за кондиционером

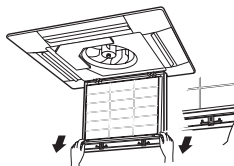
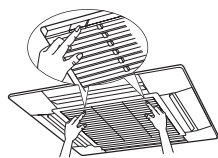
**ЧИСТКА ВОЗДУШНОГО ФИЛЬТРА ВНУТРЕННЕГО БЛОКА КАССЕТНОГО ТИПА**

1. Откройте воздухозаборную решетку. Для этого одновременно нажмите на два фиксатора решетки и сдвиньте их к центру. После этого потяните решетку вниз.
2. Выньте воздухозаборную решетку вместе с воздушным фильтром (рис. В). Для этого наклоните решетку на 45° и приподнимите ее.
3. Отсоедините фильтр от решетки.
4. Очистите моющийся фильтр с помощью воды или пылесоса и высушите его. Если фильтр загрязнился очень сильно, промойте его моющим средством и мягкой кистью. Обязательно полностью высушите фильтр в тени перед установкой в кондиционер.

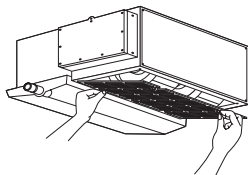
**Кондиционер канального типа:**

1. Откройте воздухозаборную решетку.
2. Сдвиньте одновременно фиксаторы решетки к середине, как показано на рисунке.
3. Потяните решетку вниз и отстыкуйте её от блока.
4. Извлеките фильтр.
5. Очистите фильтр, как и в кондиционере кассетного типа



1. Периодически очищайте и обслуживайте наружный блок, который находится на улице. Не пытайтесь делать это самостоятельно, обращайтесь в сервис-центр. Конденсатор наружного блока необходимо очищать не реже 1р в 2 месяца.

**ВНИМАНИЕ!**

- ❖ Вынимая фильтр, не касайтесь металлических частей кондиционера. Острые металлические детали могут нанести травму.
- ❖ Не допускайте попадания воды внутрь кондиционера: она может нарушить изоляцию и привести к возгоранию или электрошоку

<p><b>1. Задержки при исполнении команд</b></p>	<p>В кондиционере предусмотрены 3 устройства защиты:</p> <ul style="list-style-type: none"> <li>❖ <b>От частых включений компрессора</b> Для защиты компрессора от слишком частых запусков, которые приводят к быстрому износу компрессора, предусмотрена 3-минутная задержка запуска кондиционера после его отключения.</li> <li>❖ <b>От подачи холодного воздуха</b> (только кондиционеры с режимами нагрева и охлаждения) В режиме нагрева предусмотрена защита от подачи холодного воздуха в помещение. Воздух начинает поступать приблизительно через 5 мин. после включения. За это время теплообменник внутреннего блока нагреется. Воздух не подается в помещение в следующих случаях:             <ol style="list-style-type: none"> <li>1. Теплообменник еще не нагрелся в режиме нагрева.</li> <li>2. В режиме оттайки инея на теплообменнике.</li> <li>3. При низкой температуре на улице (в режиме нагрева).</li> </ol> </li> <li>❖ <b>От обрастания инеем теплообменника наружного блока</b> В режиме нагрева на теплообменнике наружного блока при низкой температуре на улице образуется слой инея, снижающий производительность кондиционера. Для периодического устранения этого слоя в кондиционере автоматически включается функция оттайки, которая за 4–10 мин. превратит весь слой в конденсат. Длительность оттайки зависит от температуры на улице и толщины слоя инея. Во время оттаивания вентиляторы внутреннего и наружного блоков неподвижны.</li> </ul>
<p><b>2. Легкий туман</b></p>	<ul style="list-style-type: none"> <li>❖ Туман может выделяться из-за большого перепада температуры между входящим и выходящим из кондиционера воздухом. Это наблюдается, если кондиционер работает на охлаждение при высокой относительной влажности воздуха.</li> <li>❖ Туман может выделяться также при включении кондиционера в режиме нагрева сразу после окончания оттайки теплообменника наружного блока.</li> </ul>
<p><b>3. Кратковременные звуки, издаваемые работающим кондиционером</b></p>	<ul style="list-style-type: none"> <li>❖ При работе или в процессе отключения компрессора слышен тихий журчащий звук, вызванный перетеканием хладагента по трубопроводу.</li> <li>❖ При работе или в процессе отключения компрессора издается негромкий кратковременный скрип, вызванный тепловым расширением пластмассовых деталей кондиционера при их нагревании.</li> <li>❖ При включении питания воздушные заслонки устанавливаются в заданное положение, при этом слышен шум.</li> </ul>

## Явления, не связанные с неисправностью

<p><b>4. Еле ощутимый запах, исходящий от внутреннего блока кондиционера</b></p>	<p>Запах выделяется не самим кондиционером (если он исправен), а находящимися в помещении мебелью, дымом, какими-либо химическими веществами. Он оказывается во внутреннем блоке вместе с попадающим воздухом, после чего, при слишком высокой его интенсивности или загрязненных фильтрах, подается назад в помещение.</p>
<p><b>5. Возможная конденсация влаги</b></p>	<p>При работе кондиционера в режиме охлаждения и высокой относительной влажности воздуха в помещении (более 80%), с поверхности внутреннего блока может капать конденсированная вода. Максимально откройте горизонтальную воздушную заслонку и включите высокую скорость вентилятора, чтобы конденсат быстро удалялся от кондиционера.</p>
<p><b>6. Автоматический перезапуск (Auto-restart)</b></p>	<p>При перебоях электропитания кондиционер полностью выключается. (У моделей без функции автоматического перезапуска после возобновления электропитания начинает мигать индикатор Operation, но кондиционер не включается. Для запуска кондиционера надо нажать кнопку Вкл./Выкл. на пульте дистанционного управления.) Кондиционеры с функцией автоматического перезапуска после возобновления питания сами включаются и начинают работать с теми параметрами (режим, контрольная температура и т.п.), которые были установлены до отключения питания. Все эти параметры записываются в постоянную память микропроцессора кондиционера.</p>
<p><b>7. Электромагнитные помехи</b></p>	<p>Во время грозы могут создаваться помехи для кондиционера, приводящие к нарушению его нормальной работы. Выключите питание кондиционера и затем вновь включите его. Для запуска кондиционера нажмите кнопку Вкл./Выкл. на пульте дистанционного управления. После этого кондиционер должен работать без нарушений.</p>

Если кондиционер не работает или работает ненормально, прежде всего самостоятельно проведите простейшие проверки. Возможно, это поможет Вам решить проблему, не обращаясь в авторизованную монтажную фирму.

## 1. Кондиционер не работает

### Возможные причины:

- ❖ Перебои питания – дождитесь возобновления подачи электроэнергии.
- ❖ Перегорели предохранители или сработал автоматический выключатель – замените предохранители.
- ❖ Неисправны элементы питания (батарейки) пульта дистанционного управления – замените их.
- ❖ Неправильно установлено время на таймере кондиционера – отмените установку таймера.

## 2. Кондиционер плохо охлаждает или нагревает помещение

### Возможные причины:

- ❖ Неправильно задана желаемая температура воздуха (слишком высокая в режиме охлаждения, слишком низкая – в режиме нагрева) – установите нужную температуру воздуха на пульте (см. раздел инструкции «Режимы работы кондиционера»).
- ❖ Воздухоочистительный фильтр сильно загрязнен – очистите фильтр.
- ❖ Затруднено поступление или выброс воздуха из наружного блока (посторонние предметы загораживают его решетки) – удалите препятствия воздушному потоку, затем вновь включите кондиционер.
- ❖ Окна или двери кондиционируемого помещения открыты – закройте их.
- ❖ 3-минутная задержка запуска компрессора после включения – подождите несколько минут.

## 3. При возникновении следующих неисправностей отключите кондиционер, отсоедините его от электросети и обратитесь в авторизованную монтажную фирму

- ❖ Часто мигают индикаторы (5 раз в секунду). Вы отключили кондиционер и через две-три минуты включили его снова, но индикаторы продолжают мигать.
- ❖ Часто перегорает плавкий предохранитель или срабатывает автоматический выключатель.
- ❖ Внутри кондиционера попала вода или посторонние предметы.
- ❖ Плохо работает пульт, приемник сигналов пульта дистанционного управления или выключатель кондиционера.
- ❖ Другие нарушения в работе кондиционера.

**Не пытайтесь самостоятельно ремонтировать кондиционер – это опасно!**

**Поручите ремонт кондиционера только квалифицированным специалистам авторизованной монтажной фирмы.**

## Прежде, чем обратиться в авторизованную монтажную фирму

До обращения в монтажную фирму проверьте работоспособность кондиционера сами.

### Кондиционер не работает

Подано ли питание на кондиционер?



Установлен ли режим настройки часов в положении «Вкл.»?

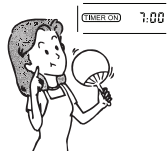

Не отключено ли электричество и не выбит ли автомат защиты?



### Низкая холодо- или теплопроизводительность

Устраивает ли Вас температурная настройка?

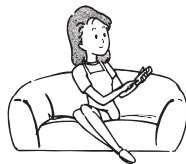

Не забита ли сетка воздухоочистительного фильтра пылью и грязью?



Не открыты ли окна и двери?

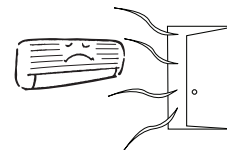

### Низкая холодопроизводительность

Нет ли прямого воздействия солнечных лучей?



Не работает ли в комнате источник со значительным тепловыделением?

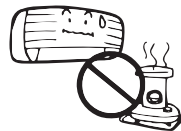



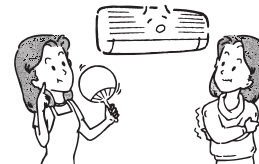

Не слишком ли много людей в помещении?



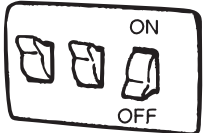
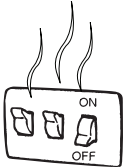

## Когда нужно немедленно обратиться в авторизованную монтажную фирму

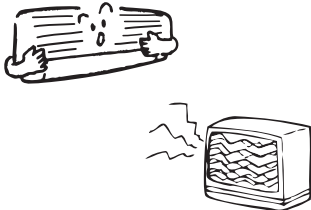
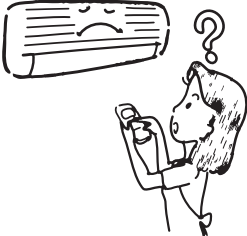
В следующих ситуациях немедленно отключите кондиционер и свяжитесь с монтажной фирмой.

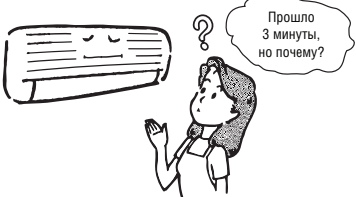
<p>Часто выбивает предохранитель или автомат защиты.</p> 	<p>Автомат-предохранитель слишком сильно нагрелся.</p> 	<p>Изоляция кабеля питания повреждена.</p> 
<p>Работа кондиционера нарушает нормальную работу телевизоров, радио и других электроприборов.</p> 	<p>Не срабатывает кнопка Вкл./Выкл.</p> 	<p>Во время работы из блока постоянно раздается посторонний шум.</p> 
<p>При нажатии кнопки Вкл./Выкл. (Run) происходит сбой в работе кондиционера, и этот сбой повторяется после отключения от сети и перезапуске кондиционера вновь через 3 мин.</p>		

Если нормальная работа кондиционера не восстановится даже после выполнения всех указанных выше проверок и после просмотра предыдущей страницы сомнения еще останутся, отключите кондиционер и свяжитесь с авторизованной монтажной фирмой.

## Технические характеристики

Наружный блок (число внутренних)			K2MRC40ZHAN1 (2)	K2MRC50ZHAN1 (2)	K3MRC60ZHAN1 (3)	K3MRC80ZHAN1 (3)	K4MRC80ZHAN1 (4)	K4MRC100ZHAN1 (4)
Производительность	кВт	Охлаждение	4.1	5.3	6.2	7.9	7.9	10.5
		Нагрев	4.4	6.2	6.7	8.8	8.2	11.1
Электропитание	В, Гц, Ф		220-240, 50,1	220-240, 50,1	220-240, 50,1	220-240, 50,1	220-240, 50,1	220-240, 50,1
Потребляемая мощность	кВт	Охлаждение	1.27	1.62	1.91	2.4	2.47	3.45
		Нагрев	1.22	1.67	1.86	2.42	2.43	3.38
Энергоэффективность / Класс		Охлаждение (EER)	3.23 / A	3.25 / A	3.22 / A	3.30 / A	3.20 / A	3.04 / B
		Нагрев (COP)	3.60 / A	3.68 / A	3.62 / A	3.63 / A	3.37 / A	3.29 / A
Годовое энергопотребление	кВт*ч	Среднее значение	635	810	955	1200	1235	1725
Уровень шума	дБа	Наружный блок	58	53	55	55	57	61
Габаритные размеры (ШxВxГ)	мм	Наружный блок	760x285x590	845x335x695	845x335x695	845x335x695	895x330x860	990x355x965
Вес	кг	Наружный блок	39	53.5	55	57	80	86
		Диаметр для жидкости	6.35+6.35	6.35+6.35	6.35+6.35+6.35	6.35+6.35+6.35	6.35+6.35+6.35+6.35	6.35+6.35+6.35+6.35
		Диаметр для газа	9.53+9.53	9.53+9.53	9.53+9.53+9.53	9.53+9.53+9.53	9.53+9.53+9.53+9.53	9.53+9.53+9.53+9.53
		Длина между блоками	20	20	20	20	20	20
		Перепад между блоками	8	8	8	8	8	8
Диапазон рабочих температур	°С	В помещении	17-30	17-30	17-30	17-30	17-30	17-30
Максимальное количество подключаемых внутренних блоков	°С	Режим охлаждения	0 ~ 50	0 ~ 50	0 ~ 50	0 ~ 50	0 ~ 50	0 ~ 50
		Режим нагрева	-15 ~ 24	-15 ~ 24	-15 ~ 24	-15 ~ 24	-15 ~ 24	-15 ~ 24

Внутренний блока настенного типа			KMGС25ZHAN1(-W)	KMGС35ZHAN1(-W)	KMGJ20ZHAN1	KMGJ25ZHAN1	KMGJ35ZHAN1	KMGJ50ZHAN1	KMHC35ZHAN1	KMHC50ZHAN1
Производительность	кВт	Охлаждение	2.6	3.5	2.1	2.6	3.5	5.3	3.5	5.3
		Нагрев	2.9	4.1	2.3	3.2	4.1	5.4	4.0	5.9
Электропитание	В, Гц, Ф		220-240, 50,1	220-240, 50,1	220-240, 50,1	220-240, 50,1	220-240, 50,1	220-240, 50,1	220-240, 50,1	220-240, 50,1
Потребляемая мощность	кВт	Охлаждение	0.038	0.044	0.036	0.036	0.04	0.052	0.035	0.035
		Нагрев	0.038	0.044	0.036	0.036	0.04	0.052	0.035	0.035
Годовое энергопотребление	кВт*ч	Среднее значение	19	22	18	18	20	26	17.5	17.5
Расход воздуха	м³/ч	Внутренний блок	570/480/350	700/520/420	450/370/320	450/370/320	570/500/420	880/820/730	650/570/500	650/570/500
Уровень шума	дБа	Внутренний блок	37/34/27	40/35/28	35/30/25	35/30/25	37/32/27	42/37/34	41/39/36	41/39/36
Габаритные размеры (ШxВxГ)	мм	Внутренний блок	795x165x270	845x165x286	710x190x250	710x190x250	790x198x265	918x223x292	990x203x660	990x203x660
Вес	кг	Внутренний блок	10	10.5	7.5	7.5	9	11.5	24	24
		Диаметр для жидкости	6.35	6.35	6.35	6.35	6.35	6.35	6.35	6.35
Трубопровод хладагента (R410A)	мм	Диаметр для жидкости	6.35	6.35	6.35	6.35	6.35	6.35	6.35	6.35
		Диаметр для газа	9.53	12.7	9.53	9.53	9.53	12.7	12.7	12.7

## Технические характеристики

43

KENTATSU

Внутренний блока кассетного типа (600x600)			KMZC20HZAN1	KMZC25HZAN1	KMZC35HZAN1	KMZC50HZAN1
Декоративная панель			KPU65	KPU65	KPU65	KPU65
Производительность	кВт	Охлаждение Нагрев	2.1 2.6	2.6 3.2	3.5 4.1	5.3 5.4
Электропитание	В, Гц, Ф		220-240, 50,1	220-240, 50,1	220-240, 50,1	220-240, 50,1
Потребляемая мощность	кВт	Охлаждение Нагрев	0.058 0.058	0.058 0.058	0.058 0.058	0.08 0.08
Годовое энергопотребление	кВт*ч	Среднее значение	29	29	29	40
Расход воздуха	м³/ч	Внутренний блок	580/510/400	580/510/400	630/550/420	790/700/560
Уровень шума	дБа	Внутренний блок	39	39	40	42
Габаритные размеры (ШxВxГ)	мм	Внутренний блок	580x254x580	580x254x580	580x254x580	580x254x580
		Декоративная панель	650x30x650	650x30x650	650x30x650	650x30x650
Вес	кг	Внутренний блок	18	18	18	21
		Декоративная панель	6	6	6	6
Трубопровод хладагента (R410A)	мм	Диаметр для жидкости	6.35	6.35	6.35	6.35
	мм	Диаметр для газа	9.53	9.53	12.7	12.7

Внутренний блока канального типа			KMLC20HZAN1	KMLC25HZAN1	KMLC35HZAN1	KMLC50HZAN1
Производительность	кВт	Охлаждение Нагрев	2.1 2.5	2.6 3.2	3.5 3.8	5.3 6.0
Электропитание	В, Гц, Ф		220-240, 50,1	220-240, 50,1	220-240, 50,1	220-240, 50,1
Потребляемая мощность	кВт	Охлаждение Нагрев	0.04 0.04	0.04 0.04	0.045 0.045	0.06 0.06
Годовое энергопотребление	кВт*ч	Среднее значение	20	20	22.5	30
Внешнее статическое давление	Па		10	10	10	10
Расход воздуха	м³/ч	Внутренний блок	680/620/540	680/620/540	680/620/540	870/800/720
Уровень шума	дБа	Внутренний блок	39	39	39	41
Габаритные размеры (ШxВxГ)	мм	Внутренний блок	874x203x375	874x203x375	874x203x375	1224x206x365
Вес	кг	Внутренний блок	15	15	15	18
		Диаметр для жидкости	6.35	6.35	6.35	6.35
Трубопровод хладагента (R410A)	мм	Диаметр для жидкости	6.35	6.35	6.35	6.35
	мм	Диаметр для газа	9.53	9.53	12.7	12.7



**KENTATSU**

**IS THE TRADEMARK OF  
KENTATSU DENKI, JAPAN**

