

DK11-02.02.13

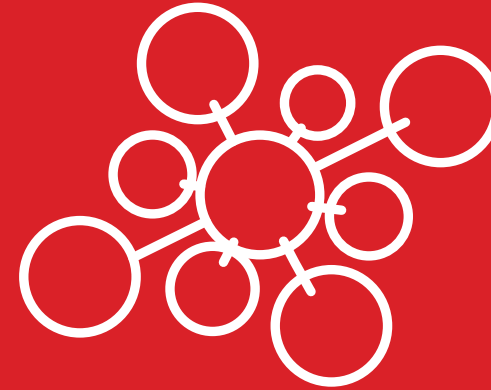

РУКОВОДСТВО ПОЛЬЗОВАТЕЛЯ



Инверторная система DX PRO III

Кассетный тип однопоточный

КТУХ30HFAN1
КТУХ40HFAN1
КТУХ50HFAN1
КТУХ60HFAN1
КТУХ72HFAN1

Кассетный тип четырепоточный 600x600

КТZX24HFAN1
КТZX30HFAN1
КТZX40HFAN1
КТZX50HFAN1
КТZX60HFAN1

Кассетный тип четырепоточный

КТVУ30HFAN1
КТVУ40HFAN1
КТVУ50HFAN1
КТVУ60HFAN1
КТVУ72HFAN1
КТVУ90HFAN1
КТVУ115HFAN1
КТVУ140HFAN1

Настенный тип

КТGY24HFAN1
КТGY30HFAN1
КТGY40HFAN1
КТGY50HFAN1
КТGY60HFAN1
КТGY72HFAN1

Канальный тип низконапорный

КТLY18HFAN1
КТLY24HFAN1
КТLY30HFAN1

Универсальный тип

КТНХ40HFAN1
КТНХ50HFAN1
КТНХ60HFAN1
КТНХ72HFAN1
КТНХ90HFAN1
КТНХ115HFAN1
КТНХ140HFAN1

Канальный тип средненапорный

КТКХ50HFAN1
КТКХ60HFAN1
КТКХ72HFAN1
КТКХ90HFAN1
КТКХ115HFAN1
КТКХ140HFAN1

Канальный тип высоконапорный

КТТХ72HFAN1
КТТХ90HFAN1
КТТХ115HFAN1
КТТХ140HFAN1
КТТХ200HFAN1
КТТХ250HFAN1
КТТХ280HFAN1

Благодарим Вас за выбор оборудования компании KENTATSU.

Перед началом пользования им прочтите внимательно данное Руководство!

Назначение системы кондиционирования

Центральная система кондиционирования DX PRO III совместно с приточно-вытяжными системами предназначена для обеспечения комфортных параметров микроклимата в помещении (охлаждения, нагрева, осушки и перемешивания воздуха) а также для обеспечения свежим воздухом людей, находящихся в помещении. Она также очищает воздух от пыли и автоматически поддерживает температуру, заранее установленную на пульте дистанционного управления внутреннего блока. В системе DX PRO III применены современные технологии экономии электроэнергии.

Центральная система кондиционирования является совокупностью сложных электромеханических приборов, объединенных единым фреоновым контуром и обеспечивающих комфортный микроклимат в кондиционируемых помещениях. Но для того, чтобы комфортный микроклимат доставил Вам удовольствие, необходимо произвести качественный монтаж кондиционера. Поручите это сертифицированному специалисту, что сохранит заводскую гарантию, обеспечит правильность выбора места установки и создаст нормальные условия работы на протяжении длительного времени.

В данном Руководстве изложены основные сведения о внутренних блоках центральной системы кондиционирования. Перед началом использования системы кондиционирования внимательно ознакомьтесь с основными разделами Руководства и сохраните его для дальнейшего изучения. К пользованию кондиционером не следует допускать без присмотра малолетних детей. Следите за тем, чтобы они не использовали кондиционер в своих играх.

	Стр.
Практические рекомендации.....	4
Что нужно знать об установке кондиционера.....	8
Комплект поставки.....	9
Модельный ряд внутренних блоков	10
Условия эксплуатации	11
Особенности подачи воздуха	11
Выбор режима работы кондиционера	16
Практические рекомендации.....	17
Особенности работы кондиционера в режиме нагрева.....	22
Зачем нужна функция оттайки?	23
Уход за кондиционером.....	24
Явления, не связанные с неисправностью	27
Поиск и устранение неисправностей	29
Прежде, чем обратиться в авторизованную монтажную фирму	30
Когда нужно немедленно обратиться в авторизованную монтажную фирму.....	31

Производитель оставляет за собой право вносить изменения в конструкцию, дизайн и функциональные возможности своей продукции без уведомления. Более подробную информацию по внесённым изменениям можно получить на сайте www.daichi.ru



Чтобы кондиционер использовался наиболее эффективно и безопасно, выполняйте следующие рекомендации (подробности – в соответствующих разделах Руководства):

- ❖ Если поток воздуха, выходящий из кондиционера, длительное время направлен на человека, это может повредить его здоровью. Не направляйте поток воздуха непосредственно на людей.
- ❖ Поддерживайте в помещении комфортную температуру воздуха.
- ❖ В солнечный день при работе кондиционера в режиме охлаждения закрывайте шторы.
- ❖ Не открывайте двери и окна в кондиционируемом помещении слишком часто. Это поможет Вам сохранить прохладу или тепло в помещении.
- ❖ Пользуйтесь таймером для задания времени включения и отключения кондиционера.
- ❖ Предметы, препятствующие входу и выходу воздуха из кондиционера, снизят эффективность его работы и могут даже вызвать его отключение.
- ❖ Если Вы не собираетесь пользоваться кондиционером долгое время, выключите его питание и выньте элементы питания из пульта ДУ. Когда кондиционер подключен к электросети, он потребляет энергию, даже если он не работает. Чтобы избежать нарушений в работе кондиционера, включите его питание за 12 часов до планируемого запуска.
- ❖ Загрязненный воздушный фильтр снижает эффективность охлаждения и нагрева, поэтому чистите его не реже одного раза в две недели.
- ❖ Если при работе на нагрев в наружном блоке образуется лед, автоматически начинается цикл размораживания, который длится от 2 до 10 минут.
- ❖ При отключении электропитания работа системы кондиционирования прекращается. Когда питание восстановится, раздастся звуковой сигнал, а индикаторная лампа системы начнет мигать. Для повторного запуска нажмите кнопку включения.
 - ❖ Если температура наружного воздуха низка, теплопроизводительность снижается. Поэтому в дополнение к системе кондиционирования необходимо использовать другие нагревательные приборы.
 - ❖ Не отключайте питание внутренних блоков, если система кондиционирования работает. Для выключения пользуйтесь пультом дистанционного управления.
 - ❖ При работе на охлаждение установите жалюзи в горизонтальное положение. Если жалюзи установлены вертикально, на створках будет конденсироваться влага (это касается только внутренних блоков кассетного типа).
 - ❖ Не размещайте внутренний блок рядом с радиоприемниками и телевизорами. Расстояние до телевизоров и радиоприемников должно быть не менее одного метра. В противном случае могут возникать помехи.

Практические рекомендации

5

KENTATSU

Опасно!

Не вставляйте пальцы и какие-либо предметы во входной и выходной диффузоры.

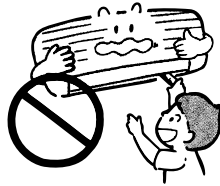

Быстровращающийся вентилятор может нанести серьезную травму.

Не пытайтесь удлинить кабель электропитания и не применяйте удлинители. Не пользуйтесь поврежденным кабелем и не пытайтесь ремонтировать его.

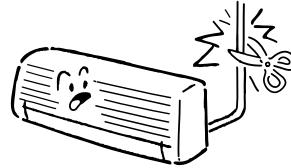

Излишнее натяжение или перегрев кабеля ведут к поражению электрическим током или к пожару.

Не оставайтесь долгое время под струей потока холодного воздуха. Не переохлаждайте помещение.

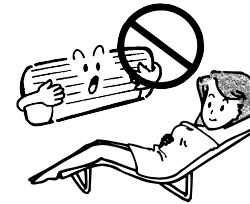

Переохлаждение ухудшает самочувствие и может привести к заболеванию.

Не дотрагивайтесь до кондиционера мокрыми или влажными руками.

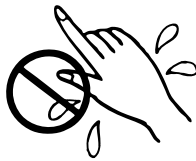

Это ведет к поражению электротоком.

Не пытайтесь самостоятельно чинить или перемещать в другое место внутренний блок.

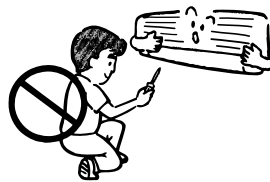

При наличии неисправности возможно поражение током, возгорание и т.п. Для ремонта или установки кондиционера в другом месте обратитесь к специалистам дилерской фирмы.

Если появились какие-либо признаки неисправности (например, запах гари), тотчас выключите внутренний блок и обесточьте систему.

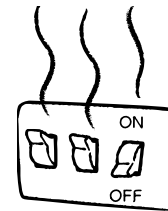

Эксплуатация неисправного кондиционера может привести к его поломке, поражению электротоком или пожару. Проконсультируйтесь со специалистом дилерской фирмы.

Внимание!

Не применяйте кондиционер для сохранения продуктов питания, предметов искусства и т.п. или для улучшения условий содержания растений и животных.

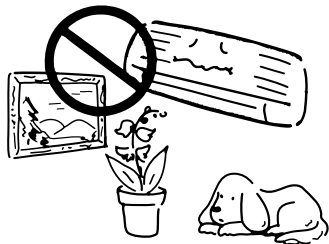

Продукты могут испортиться, а предметы искусства, растения или животные – пострадать.

Время от времени проветривайте помещение.

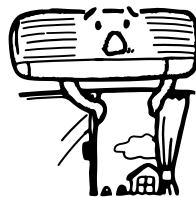

Эта рекомендация особенно своевременна при наличии в помещении открытого пламени, например, камина. Недостаточная вентиляция ведет к обеднению воздуха кислородом.

Не подключайте кондиционер к электросети с напряжением, отличающимся от указанного в паспорте.



Это ведет к поломке кондиционера или к пожару.

Перед чисткой кондиционера убедитесь, что он выключен а система обесточена.

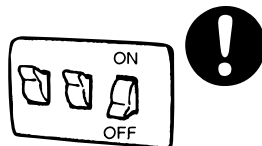

В процессе чистки при работающем кондиционере можно получить травму вращающимся вентилятором.

Не мойте кондиционер водой.

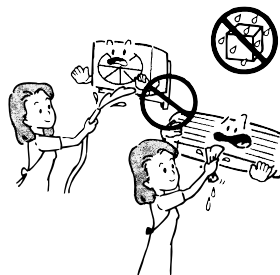

Это может привести к поражению электрическим током.

Не направляйте струю воздуха на растения или животных.

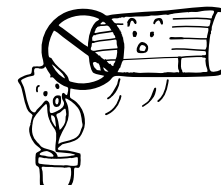

Это может нанести вред растениям или здоровью животных.

Практические рекомендации

7

KENTATSU

Не размещайте под внутренним или наружным блоком ничего, что может пострадать от влаги.

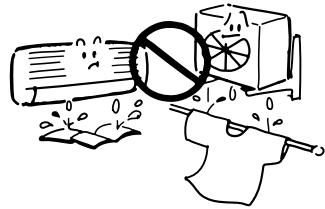

Внутренний блок: влага, содержащаяся в воздухе, может конденсироваться и капать из блока.

Наружный блок: при работе в режиме охлаждения из мест соединения труб может капать вода.

Не размещайте приборы с открытым пламенем в местах, обдуваемых потоком воздуха, или под внутренним блоком.

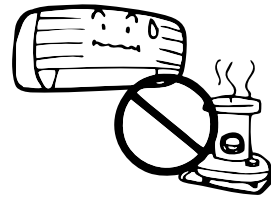

Это ведет к неполному сгоранию или деформации блока под действием тепла.

Не загромождайте свободный доступ к впускному и выпускному диффузорам внутренних и наружных блоков.

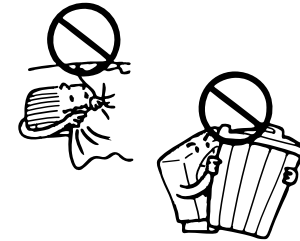

Наличие препятствий входу или выходу воздуха снизит производительность и может привести к срабатыванию защитных устройств или к его поломке.

Подайте питание на наружный блок за 12 ч до включения системы.

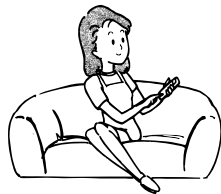

Это защитит компрессор от поломок.

Не ставьте на кондиционер сосуды с водой.

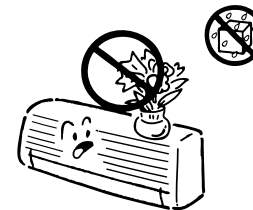

При попадании воды внутрь кондиционера возможно нарушение изоляции проводов, что чревато коротким замыканием или поражением электротоком.

Что нужно знать об установке кондиционера

Опасно!

Не пытайтесь устанавливать кондиционер самостоятельно. Обратитесь в дилерскую фирму или в её сервисный центр.



Неверная установка кондиционера может привести к подтеканию конденсата, поражению электротоком или пожару. Рекомендуем поручить установку кондиционера представителям фирмы, в которой Вы приобрели кондиционер.

Внимание!

Кондиционер необходимо заземлить. Не надежное заземление ведет к поражению электротоком. Не соединяйте провод заземления кондиционера с газовыми трубами, водопроводом, громоотводом, заземлением телефонной линии.

Снабдите кондиционер надежной системой дренажа. Неадекватно выполненный дренаж может привести к порче имущества.

Не устанавливайте кондиционер в местах, где возможна утечка воспламеняющихся газов.

В некоторых случаях необходимо предусмотреть устройство защитного отключения (УЗО), предотвращающее утечку тока на землю.

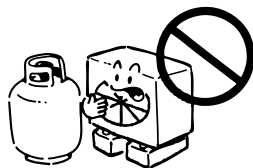

При скоплении воспламеняющегося газа вблизи кондиционера возможен пожар.

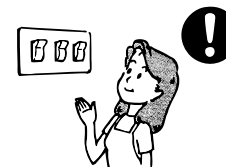

В противном случае возможно поражение электротоком.

Комплект поставки

9

Комплект поставки содержит следующие составляющие:

№ №	Составляющие комплекта поставки	Блоки								Примечание
		КТУХ	КТVУ	КТZХ	КТGY	КТLY	КТKХ	КТТХ	КТНХ	
1	Внутренний блок	1	1	1	1	1	1	1	1	
2	Декоративная панель	1	1	1	-	-	-	-	-	
3	Проводной пульт дистанционного управления KWC-31	1	1	1	1	1	1	1	-	
4	Инфракрасный пульт дистанционного управления KIC-44H	-	-	-	-	-	-	-	1	
5	Приемник сигнала излучения	1	1	1	1	1	1	1	1	
6	Бумажный шаблон (монтажный)	1	1	1	-	-	-	-	-	
7	Монтажная пластина с винтами для крепежа	-	-	-	2	-	-	-	-	
8	Тепло-изоляционный материал для трубопроводов	1	1	1	1	1	1	1	1	
9	Кронштейн для подпотолочного монтажа	-	-	-	-	-	-	-	2	
10	Скоба для настенного монтажа	-	-	-	-	-	-	-	2	
11	Руководство пользователя	1	1	1	1	1	1	1	1	
12	Инструкция по монтажу	1	1	1	1	1	1	1	1	

- Примечание.**
1. Комплект поставки для конкретных моделей может иметь некоторые отличия.
 2. Трубопровод хладагента приобретается за отдельную плату, а его длина и диаметр подбираются в соответствии с производительностью кондиционера и конкретным размещением блоков при монтаже.
 3. Для моделей КТУХ, КТВУ, КТZХ, КТGY, КТLY, КТKХ, КТТХ инфракрасный пульт дистанционного управления KIC-44H поставляется отдельно (опция). Для управления кондиционерами с ИК-пульта пользуйтесь руководством пользователя на KIC-44H, которое поставляется вместе с пультом. Для модели КТНХ проводной пульт KWC-31 поставляется отдельно (опция). Для управления кондиционером с проводного пульта пользуйтесь руководством пользователя на KWC-31, которое поставляется вместе с пультом.

Внимательно проверьте комплект поставки. Инструкция по монтажу должна быть на русском языке.

Тип блока		Индекс производительности												
		18	24	30	40	50	60	72	90	115	140	200	250	280
		Холодопроизводительность внутреннего блока, кВт												
		1,8	2,2	2,8	3,6	4,5	5,6	7,1	9,0	11,2	14,0	20,0	25,0	28,0
Настенный	KTGY-HFAN1		o	o	o	o	o	o						
Кассетный однопоточный	KTYX-HFAN1			o	o	o	o	o						
Кассетный четырехпоточный	KTVY-HFAN1			o	o	o	o	o	o	o				
Кассетный четырехпоточный 600x600	KTZX-HFAN1		o	o	o	o	o							
Канальный низконапорный	KTLY-HFAN1	o	o	o										
Канальный средненапорный	KTKX-HFAN1					o	o	o	o	o	o			
Канальный высоконапорный	KTTX-HFAN1							o	o	o	o	o	o	o
Универсальный	KTHX-HFAN1				o	o	o	o	o	o	o			

Пример обозначения внутреннего блока производительностью 2,2 кВт: KTG24HFAN1

Место установки

Если кондиционер устанавливается в местах, перечисленных ниже, необходима консультация специалистов.

- ❖ Места с высокой влажностью или с присутствием в воздухе паров масел.
- ❖ Места с высокой концентрацией солей (например, морское побережье).
- ❖ Места с сернистыми испарениями (например, окрестность термального источника).
- ❖ Места, в которых наружный блок может быть засыпан выпавшим снегом.
- ❖ Чем больше свободного места вокруг кондиционера, тем эффективнее и безопаснее его работа.

Дренажная трубка, отводящая воду от наружного блока, должна оканчиваться в месте, способствующем оттоку жидкости.

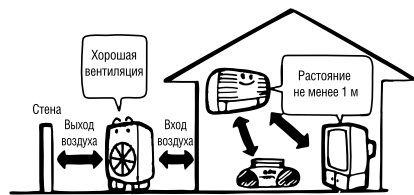

Условия эксплуатации

11

Охлаждение	Температура в помещении: 17°C ~ 32°C
	Относительная влажность: менее 80% (при большей влажности на корпусе кондиционера может конденсироваться влага)
Нагрев	Температура в помещении: ниже 27°C

ОСОБЕННОСТИ ПОДАЧИ ВОЗДУХА

Внутренний блок кассетного типа однопоточный

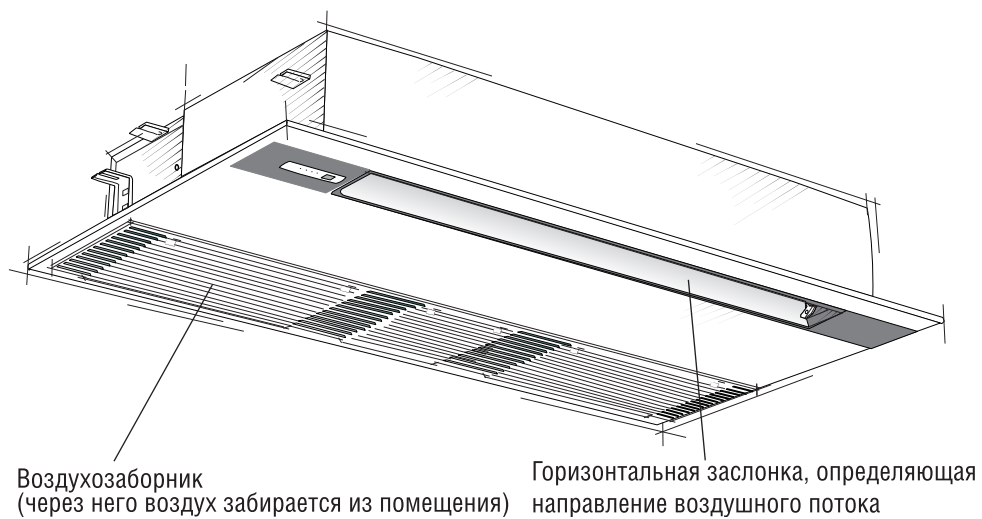

Внутренний блок кассетного типа четырехпоточный

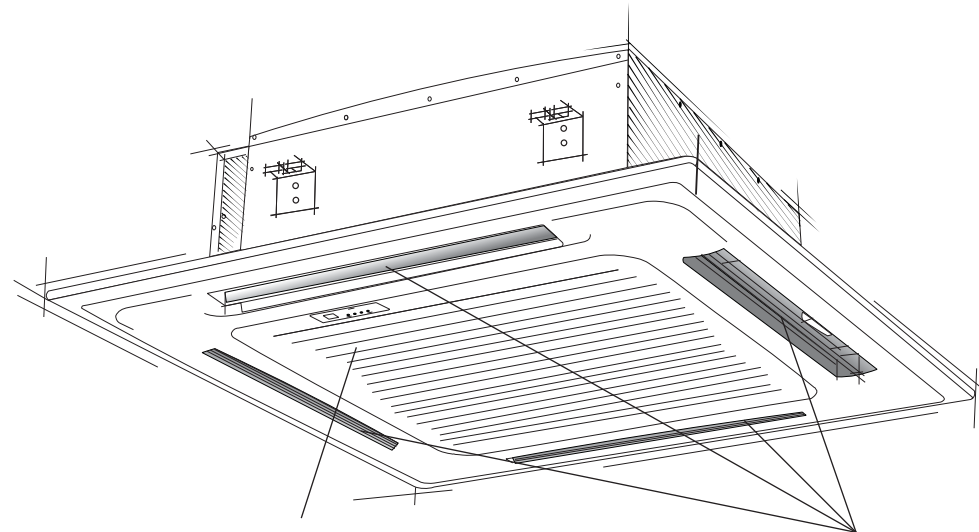

Воздухозаборная решетка

Заслонки, регулирующие направление
выходящего воздушного потока

KENTATSU

Особенности подачи воздуха

13

Внутренний блок настенного типа

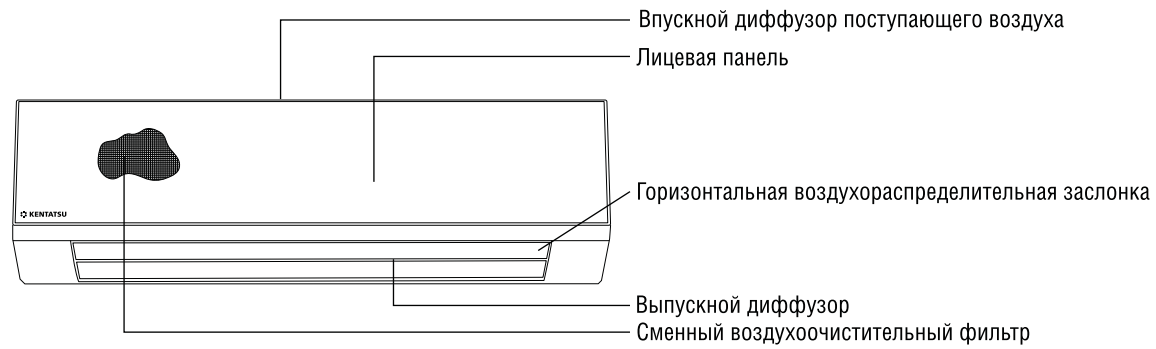

Внутренний блок канального типа низконапорный

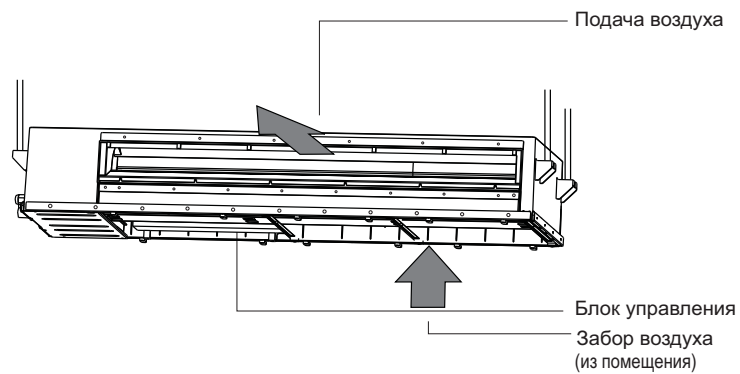

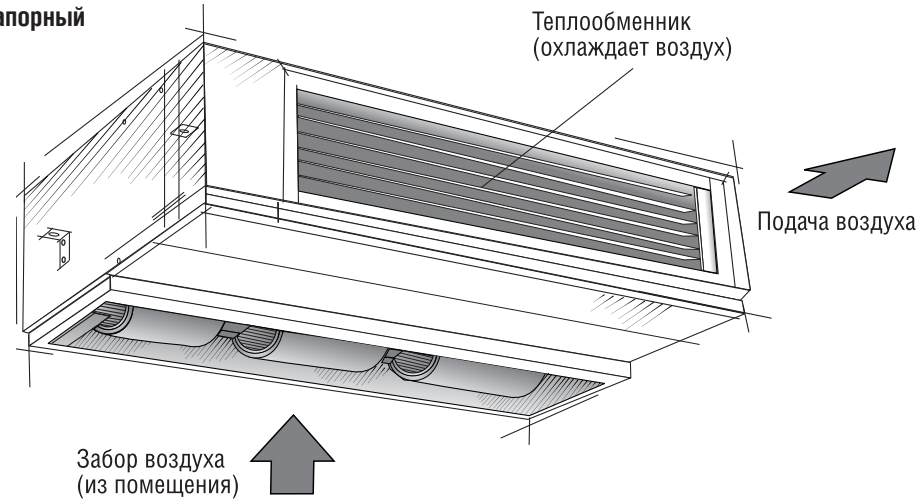
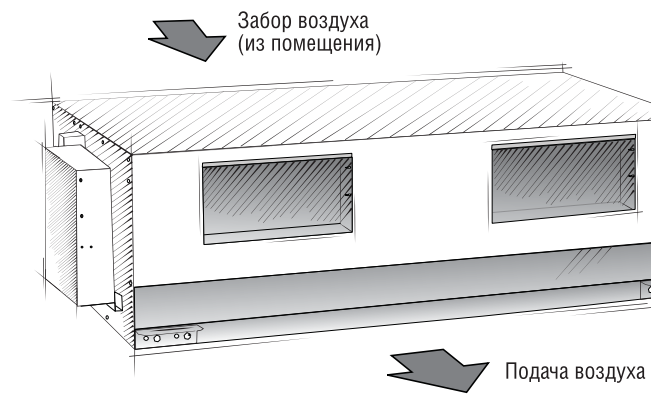
Внутренний блок канального типа средненапорный**Внутренний блок канального типа высоконапорный**

Внутренний блок универсального типа

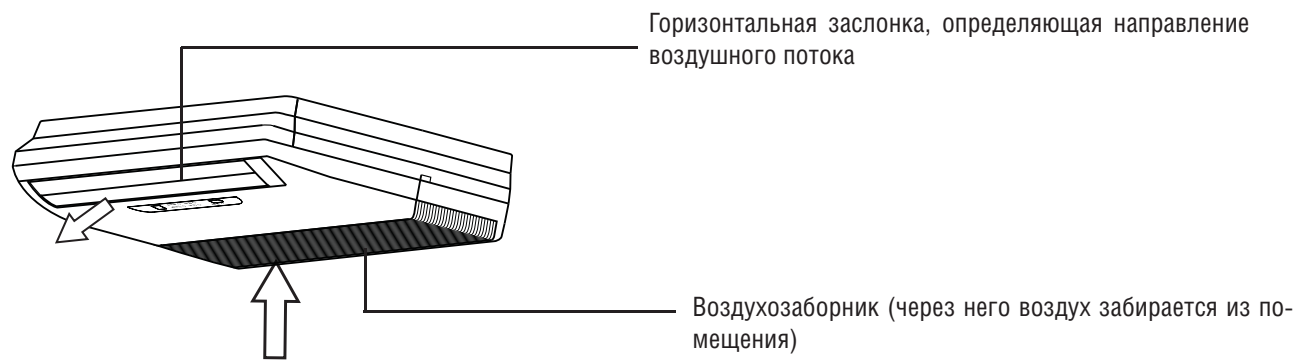

Примечание

- Управление осуществляется отдельно внутренним блоком данного кондиционера, и этот блок не может выполнять функции одновременно охлаждения и отопления.
 - Когда имеется конфликт между функциями охлаждения и отопления, определите проблему по настройкам наружного блока, используя режим набора кода SW5.
1. Если установлен режим приоритета отопления (Heating Priority Mode), внутренний блок в режиме охлаждения (Cooling) работать не будет, и на дисплее панели управления будет отображаться режим «Дежурный» (Standby) или «Без приоритета» (No Priority). Внутренние блоки, работающие в режиме отопления, будут продолжать функционировать.
 2. Если установлен режим приоритета охлаждения (Cooling Priority Mode), внутренний блок в режиме отопления работать не будет, и на дисплее панели управления будет отображаться режим «Дежурный» или «Без приоритета». Внутренние блоки, работающие в режиме охлаждения, будут продолжать работать в этом режиме.
 3. Если установлен режим приоритета (Priority Mode), первый внутренний блок будет работать в режиме отопления, т.е. в режиме приоритета отопления, в этом случае в отношении логики управления обратитесь к пункту 1. Если первый внутренний блок работает в режиме охлаждения, т.е. в режиме приоритета охлаждения, то в отношении логики управления обратитесь к пункту 2.
 4. Если установлена настройка работы только в режиме отопления, внутренний блок будет работать в режиме отопления нормально, а если блок работает в режиме охлаждения или вентилятора (Air Supply Mode), то на дисплее внутреннего блока отобразится сообщение «Конфликт режимов» (Mode Conflicting).
 5. Если установлена настройка работы только в режиме охлаждения, внутренний блок будет работать в режиме охлаждения нормально, а если блок работает в режиме отопления, то на дисплее внутреннего блока отобразится сообщение «Конфликт режимов».

Кассетный блок однопоточный

Охлаждение

Направьте воздушный поток горизонтально.

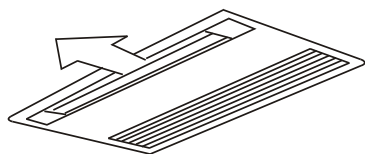

Нагрев

Направьте воздушный поток вертикально вниз.

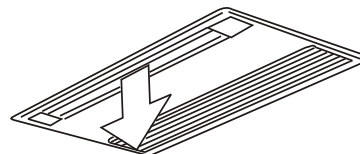

Отрегулируйте горизонтальное направление воздушного потока (влево – вправо) с помощью жалюзи, находящихся внутри системы выброса воздуха.

Примечание. Для регулировки горизонтального направления воздушного потока (влево – вправо) вертикальные жалюзи нужно повернуть на соответствующий угол. Этот угол не должен быть слишком большим, иначе из кондиционера может капать конденсат.

Кассетный блок четырехпоточный

Охлаждение

Направьте воздушный поток горизонтально.



Нагрев

Направьте воздушный поток вертикально вниз.

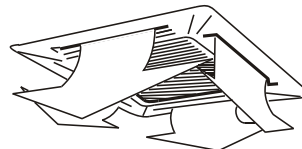

- ❖ Если используется кондиционер с автоматическим качанием заслонок, нажмите кнопку SWING на пульте управления, и воздушные заслонки начнут автоматически перемещаться, тем самым обеспечивая оптимальные условия для охлаждения/нагрева воздуха в помещении.

Поскольку холодный воздух опускается вниз, а теплый – поднимается вверх, для достижения оптимальных характеристик охлаждения или нагрева воздуха в помещении необходимо определенным образом отрегулировать положение заслонок. Правильно выбранное направление воздушного потока гарантирует равномерное распределение температуры и обеспечивает максимально комфортные условия в помещении.

ПРИМЕЧАНИЕ. При работе в режиме нагрева горизонтальное направление воздушного потока приводит к увеличению разности температур между верхними и нижними слоями воздуха в помещении.

ВНИМАНИЕ!

При работе в режиме охлаждения выбирается горизонтальное направление воздушного потока

Если при работе на охлаждение направить воздушный поток вниз, то на поверхности системы выброса воздуха и заслонок будет конденсироваться влага

Кассетный блок однопоточный

Отрегулируйте направление воздушного потока по вертикали.

Автоматический режим

Нажмите кнопку SWING, и заслонки начнут качаться вверх-вниз.

Максимальный охват
объема помещения

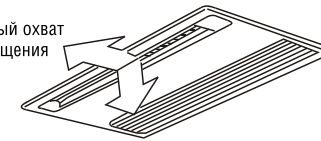

Внутренний блок канального типа

При использовании дополнительного устройства (не входит в комплект поставки), обеспечивающего регулировку направления воздушного потока, произведите операции, поясняемые приводимыми ниже иллюстрациями.

Охлаждение

Для эффективного охлаждения воздуха в помещении направьте воздушный поток горизонтально.

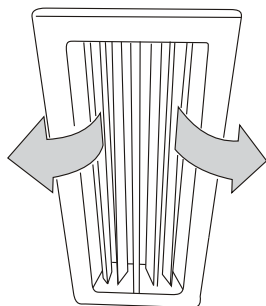

Нагрев

Для эффективного нагрева нижней части помещения направьте воздушный поток вертикально вниз.

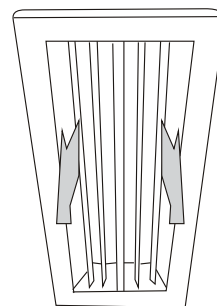

Настенный блок

Отрегулируйте направление воздушного потока по вертикали.

Автоматический режим

Нажмите кнопку SWING, и заслонка начнет попеременно отклоняться вверх и вниз.

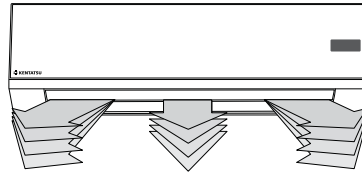

Регулировка вручную

Установите заслонку в положение, обеспечивающее оптимальный нагрев/ оптимальное охлаждение воздуха в помещении.

Охлаждение

Направьте воздушный поток горизонтально.

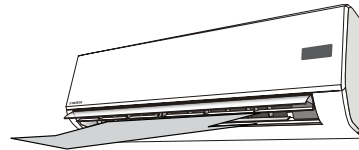

Нагрев

Направьте воздушный поток вертикально вниз.

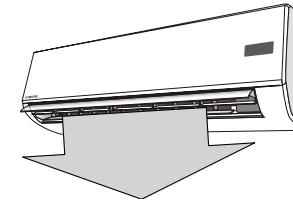

Примечания

- ❖ При вертикальном направлении воздушного потока с поверхности блока или горизонтальной заслонки может капать конденсат.
- ❖ Если в режиме нагрева воздушный поток направлен горизонтально, то прогрев воздуха в помещении может быть неравномерным.
- ❖ Не регулируйте положение горизонтальной заслонки вручную, иначе может произойти её поломка. Для этого служит кнопка SWING на пульте дистанционного управления.

Внутренний блок универсального типа

Автоматический режим

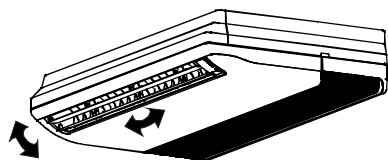

Нажмите кнопку Swing и заслонка начнет автоматически отклоняться вверх и вниз (вправо и влево)

Регулировка вручную

Установите заслонку в положение, обеспечивающее оптимальное охлаждение (нагрев) воздуха в помещении.

Охлаждение

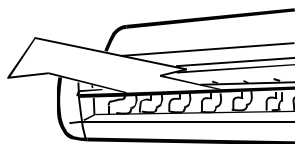

Направьте воздушный поток горизонтально.

Нагрев

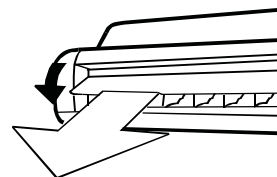

Направьте воздушный поток вертикально вниз.

Кондиционер может не только охлаждать, но и нагревать воздух. При определенных условиях такой нагрев более экономичен, чем с помощью других электронагревательных приборов – электротэнов, масляных радиаторов, электрокалориферов и пр. Вот главные особенности использования кондиционера для нагрева воздуха помещения.

- ❖ Наружный блок переносит тепло атмосферного воздуха и передает его внутреннему блоку, который нагревает воздух в помещении. Теплопроизводительность кондиционера растет (падает) с увеличением (снижением) температуры атмосферного воздуха.
- ❖ Такая циркуляция воздуха позволяет довольно быстро нагреть помещение.
- ❖ При низкой температуре атмосферного воздуха процесс придется совмещать с работой других нагревательных приборов.
- ❖ При запуске кондиционера в режиме нагрева, нагретый воздух из внутреннего блока поступает не сразу. Это может произойти через 3 – 5 минут (в зависимости от температуры наружного воздуха и воздуха в помещении), когда теплообменник внутреннего блока достаточно прогреется.
- ❖ В процессе работы на нагрев вентилятор наружного блока может перестать вращаться (если температура воздуха достаточно высока).
- ❖ Если выбран режим вентилятора, вентилятор внутреннего блока может перестать вращаться, чтобы исключить возможность поступления нагретого воздуха в вентилируемое помещение. Это происходит в том случае, когда другие внутренние блоки работают на нагрев.

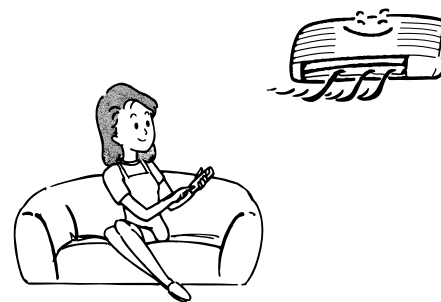

Зачем нужна функция оттайки?

23

При низкой температуре воздуха на улице и его высокой влажности возможно обмерзание теплообменника наружного блока инеем. Такое обмерзание снижает производительность кондиционера. В этом случае помогает функция автоматической оттайки инея, которая периодически растапливает слой выросшего инея. Внешними признаками начала действия этой функции являются:

- ❖ Режим **Нагрев** автоматически прерывается на 5–10 мин.
- ❖ Вентиляторы наружного и внутреннего блоков останавливаются
- ❖ В наружном блоке возможно появление тумана, что не является признаком неисправности, а свидетельствует об интенсивном испарении влаги с теплообменника.

Режим нагрева возобновится автоматически, как только весь иней на теплообменнике растает.

KENTATSU

ВНИМАНИЕ!

- ❖ Техническое обслуживание системы кондиционирования производится квалифицированными специалистами.
- ❖ Для обеспечения оптимальных характеристик кондиционера необходимо регулярно производить очистку воздушного фильтра.
- ❖ Не допускайте попадания воды внутрь корпуса внутреннего блока.
- ❖ При очистке жалюзи не прикладывайте к створкам больших физических усилий.
- ❖ Вынимая воздушный фильтр, не касайтесь металлических частей кондиционера. Острые металлические детали могут нанести травму.
- ❖ Не сушите воздушный фильтр под прямыми лучами солнца или с помощью нагрева.

**ПРЕДОСТЕРЕЖЕНИЕ!**

Прежде чем приступить к очистке, выключите внутренний блок и обесточьте систему.

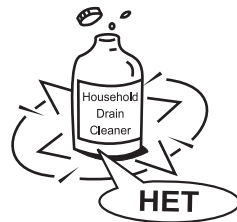
**ЧИСТКА ВНУТРЕННЕГО БЛОКА И ПУЛЬТА ДУ:**

- ❖ Чистку внутреннего блока и пульта ДУ выполняйте сухой мягкой тканью.
- ❖ Если внутренний блок слишком загрязнен, смочите ткань холодной водой.
- ❖ Снимите лицевую панель внутреннего блока, промойте ее водой и вытрите насухо тканью.
- ❖ Не очищайте кондиционер тканью с химической пропиткой или щеткой.
- ❖ Не пользуйтесь для чистки бензином, полиролем, растворителями, чистящими порошками или другими химически активными веществами. Они могут повредить покрытие корпуса, привести к его деформации или изменению цвета.

 <p style="text-align: center;">а</p> <p style="text-align: center;">б</p>	<p>ЧИСТКА ВОЗДУХООЧИСТИТЕЛЬНОГО ФИЛЬТРА: Загрязнение фильтра приводит к снижению тепло- и холодопроизводительности кондиционера. Поэтому регулярно, каждые 2 недели, проводите чистку воздухоочистительного фильтра.</p> <p>Внутренний блок кассетного типа (однопоточный и четырехпоточный):</p> <ol style="list-style-type: none"> 1. Откройте воздухозаборную решетку. Для этого одновременно нажмите на два фиксатора решетки и сдвиньте их к центру. После этого потяните решетку вниз. 2. Выньте воздухозаборную решетку вместе с воздушным фильтром (рис. б). Для этого наклоните решетку на 45° и приподнимите ее. 3. Отсоедините фильтр от решетки. 4. Очистите моющийся фильтр с помощью воды или пылесоса и высушите его. Если фильтр загрязнился очень сильно, промойте его моющим средством и мягкой кистью. Обязательно высушите фильтр в тени перед установкой в кондиционер.
	<p>Внутренний блок настенного типа:</p> <ol style="list-style-type: none"> 1. Откройте и поднимите лицевую панель до щелчка. 2. Возьмите рамку каждого комбинированного фильтра за крепления и приподнимите. Затем потяните ее вниз. 3. Выньте комбинированные фильтры из внутреннего блока. 4. Извлеките бактерицидный биофильтр и угольный фильтр из каркаса. ❖ Очищайте эти два фильтра пылесосом каждый месяц и замените новыми после полугода использования 5. Фотокаталитический фильтр в каркасе просушите на солнечном свете в течение часа. ❖ Очищайте этот фильтр раз в 3 месяца. Замените его новым через 3 года. 6. Установите бактерицидный биофильтр вместе с угольным в рамку. 7. Обе рамки вставьте в верхние части двух комбинированных фильтров. Установите комбинированные фильтры во внутренний блок на прежнее место. Следите за правильностью установки

Внутренний блок канального типа:

1. Откройте воздухозаборную решетку.
2. Сдвиньте одновременно фиксаторы решетки к середине, как показано на рисунке.
3. Потяните решетку вниз и отстыкуйте её от блока.
4. Извлеките фильтр.
5. Очистите фильтр, как и во внутреннем блоке кассетного типа.

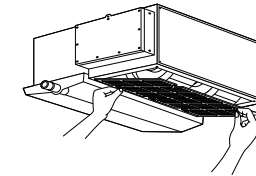

1. Периодически, не реже раза в 2 месяца очищайте и обслуживайте наружный блок, который находится на улице. Не пытайтесь делать это самостоятельно, обращайтесь в сервис-центр.
2. Некоторые детали наружного блока имеют острые края. Неосторожное прикосновение к ним чревато травмами.
3. Регулярно проверяйте, не скопилась ли грязь или копоть в отверстиях для входа воздуха в блок и выхода воздуха из него.
4. Наружные части теплообменника внутреннего блока также подлежат регулярной проверке. Если обнаружены повреждения, обратитесь к представителю компании-производителя.

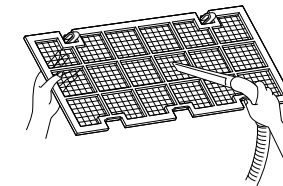
**ХРАНЕНИЕ**

Если Вы не планируете использовать систему в течение длительного времени (ближайшего месяца и более):

1. Включите внутренний блок на несколько часов в режиме вентилятора. Это позволит полностью просушить его внутренние полости.
2. Выключите внутренний блок и отключите питание.
3. Извлеките элементы питания из пульта ДУ.

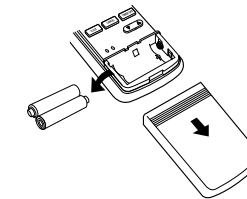
**ПРОВЕРКА ПЕРЕД ВКЛЮЧЕНИЕМ ПОСЛЕ ХРАНЕНИЯ**

- ❖ Убедитесь, что электропровод не поврежден и не выключен из электрической сети.
- ❖ Убедитесь, что установлен воздушный фильтр.
- ❖ Убедитесь, что нет препятствий входящему и выходящему из внутреннего блока воздушным потокам.
- ❖ включить электропитание не позднее, чем за 12 часов до начала эксплуатации. При включенном питании индикаторная лампа РАБОТА внутреннего блока начинает мигать с частотой один раз в секунду.

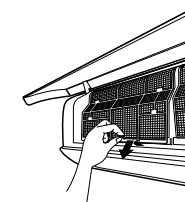

<p>1. Задержки при исполнении команд</p>	<p>В кондиционере предусмотрены 3 устройства защиты:</p> <ul style="list-style-type: none"> ❖ От частых включений компрессора Для защиты компрессора от слишком частых запусков, которые приводят к быстрому износу компрессора, предусмотрена 3-минутная задержка запуска кондиционера после его отключения. ❖ От подачи холодного воздуха (только кондиционеры с режимами нагрева и охлаждения) В режиме нагрева предусмотрена защита от подачи холодного воздуха в помещение. Воздух начинает поступать приблизительно через 5 мин. после включения. За это время теплообменник внутреннего блока нагреется. Воздух не подается в помещение в следующих случаях: <ol style="list-style-type: none"> 1. Теплообменник еще не нагрелся в режиме нагрева. 2. В режиме оттайки инея на теплообменнике. 3. При низкой температуре на улице (в режиме нагрева). ❖ От обрастания инеем теплообменника наружного блока В режиме нагрева на теплообменнике наружного блока при низкой температуре на улице образуется слой инея, снижающий производительность кондиционера. Для периодического устранения этого слоя в кондиционере автоматически включается функция оттайки, которая за 4–10 мин. превратит весь слой в конденсат. Длительность оттайки зависит от температуры на улице и толщины слоя инея. Во время оттаивания вентиляторы внутреннего и наружного блоков неподвижны.
<p>2. Легкий туман</p>	<ul style="list-style-type: none"> ❖ Туман может выделяться из-за большого перепада температуры между входящим и выходящим из кондиционера воздухом. Это наблюдается, если кондиционер работает на охлаждение при высокой относительной влажности воздуха. ❖ Туман может выделяться также при включении кондиционера в режиме нагрева сразу после окончания оттайки теплообменника наружного блока.
<p>3. Кратковременные звуки, издаваемые работающим кондиционером</p>	<ul style="list-style-type: none"> ❖ При работе или в процессе отключения компрессора слышен тихий журчащий звук, вызванный перетеканием хладагента по трубопроводу. ❖ При работе или в процессе отключения компрессора издается негромкий кратковременный скрип, вызванный тепловым расширением пластмассовых деталей кондиционера при их нагревании. ❖ При включении питания воздушные заслонки устанавливаются в заданное положение, при этом слышен шум.

4. Еле ощутимый запах, исходящий от внутреннего блока кондиционера	Запах выделяется не самим кондиционером (если он исправен), а находящимися в помещении мебелью, дымом, какими-либо химическими веществами. Он оказывается во внутреннем блоке вместе с попадающим воздухом, после чего, при слишком высокой его интенсивности или загрязненных фильтрах, подается назад в помещение.
5. Возможная конденсация влаги	При работе кондиционера в режиме охлаждения и высокой относительной влажности воздуха в помещении (более 80%), с поверхности внутреннего блока может капать конденсированная вода. Максимально откройте горизонтальную воздушную заслонку и включите высокую скорость вентилятора, чтобы конденсат быстро удалялся от кондиционера.
6. Автоматический перезапуск (Auto-restart)	При перебоях электропитания кондиционер полностью выключается. Функция автоматического перезапуска после возобновления питания включает кондиционер и он начинает работать с теми параметрами (режим, контрольная температура и т.п.), которые были установлены до отключения питания. Все эти параметры записываются в постоянную память микропроцессора кондиционера.
7. Электромагнитные помехи	Во время грозы могут создаваться помехи для кондиционера, приводящие к нарушению его нормальной работы. Выключите питание кондиционера и затем вновь включите его. Для запуска кондиционера нажмите кнопку Вкл./Выкл. на пульте дистанционного управления. После этого кондиционер должен работать без нарушений.

Если кондиционер не работает или работает с отклонениями от нормы, прежде всего самостоятельно проведите простейшие проверки. Возможно, это поможет Вам решить проблему, не обращаясь в сервис-центр.

1. Кондиционер не работает

Возможные причины:

- ❖ Перебои питания – дождитесь возобновления подачи электроэнергии.
- ❖ Перегорели предохранители или сработал автоматический выключатель – замените предохранители.
- ❖ Сели элементы питания (батарейки) пульта дистанционного управления – замените их
- ❖ Неправильно установлено время на таймере кондиционера – отмените установку таймера.

2) Кондиционер плохо охлаждает или нагревает помещение

Возможные причины:

- ❖ Неправильно задана желаемая температура воздуха (слишком высокая в режиме охлаждения, слишком низкая – в режиме обогрева) – задайте нужную температуру воздуха (см. раздел инструкции «Использование пульта дистанционного управления»).
- ❖ Воздушный фильтр сильно загрязнен – очистите фильтр
- ❖ Затруднен вход или выход воздуха из внешнего блока (посторонние предметы загораживают его решетки) – удалите препятствия воздушному потоку, затем вновь включите кондиционер.
- ❖ Окна или двери кондиционируемого помещения открыты – закройте их
- ❖ 3-минутная задержка запуска компрессора после включения – подождите несколько минут.

При возникновении следующих неисправностей отключите кондиционер, отсоедините его от сети электропитания и обратитесь в сервисный центр:

- ❖ Часто мигают индикаторы (5 раз в секунду). Вы отключили кондиционер и через две-три минуты включили его снова, но индикаторы продолжают мигать.
- ❖ Часто перегорает плавкий предохранитель или срабатывает автоматический выключатель.
- ❖ Внутри кондиционера попала вода или посторонние предметы.
- ❖ Плохо работает пульт, приемник сигналов пульта ДУ или выключатель кондиционера.
- ❖ Другие нарушения в работе кондиционера.

Не пытайтесь самостоятельно ремонтировать кондиционер – это опасно! Поручайте ремонт кондиционера только квалифицированным специалистам сервисного центра.

Прежде, чем обратиться в авторизованную монтажную фирму





До обращения в монтажную фирму проверьте работоспособность кондиционера сами.

Кондиционер не работает		
<p>Подано ли питание на кондиционер?</p> 	<p>Не установлен ли режим «Таймер»?</p> 	<p>Не отключено ли электричество и не выбит ли автомат защиты?</p> 
Низкая холодо- или теплопроизводительность		
<p>Устраивает ли Вас температурная настройка?</p> 	<p>Не забита ли сетка воздухоочистительного фильтра пылью и грязью?</p> 	<p>Не открыты ли окна и двери?</p> 
Низкая холодопроизводительность		
<p>Нет ли прямого воздействия солнечных лучей?</p> 	<p>Не работает ли в комнате источник со значительным тепловыделением?</p> 	<p>Не слишком ли много людей в помещении?</p> 

Когда нужно немедленно обратиться в авторизованную монтажную фирму

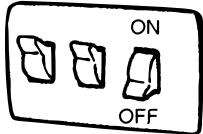
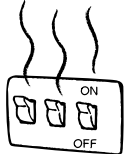
31

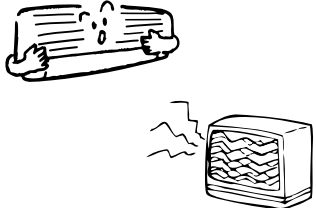
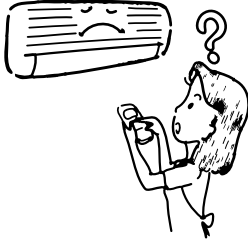
В следующих ситуациях немедленно выньте вилку из розетки и свяжитесь с авторизованной монтажной фирмой.

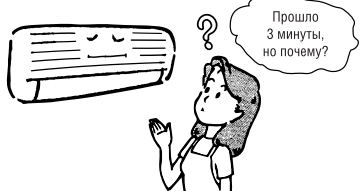
<p>Часто выбивает предохранитель или автомат защиты.</p> 	<p>Автомат-предохранитель сильно нагрелся.</p> 	<p>Изоляция кабеля питания повреждена.</p> 
<p>Работа кондиционера нарушает нормальную работу телевизоров, радио и других электроприборов.</p> 	<p>Не срабатывает кнопка Вкл./Выкл.</p> 	<p>Во время работы из блока постоянно раздается посторонний шум.</p> 
<p>При нажатии кнопки Вкл./Выкл. (Run) происходит сбой в работе кондиционера и этот сбой повторяется после отключения от сети и перезапуске кондиционера вновь через 3 мин.</p>		

Если нормальная работа кондиционера не восстановится даже после выполнения всех указанных выше проверок, и после просмотра предыдущей страницы сомнения еще останутся, выньте вилку из электросети и свяжитесь с авторизованной монтажной фирмой.

 **KENTATSU**

**IS THE TRADEMARK OF
KENTATSU DENKI, JAPAN**

