

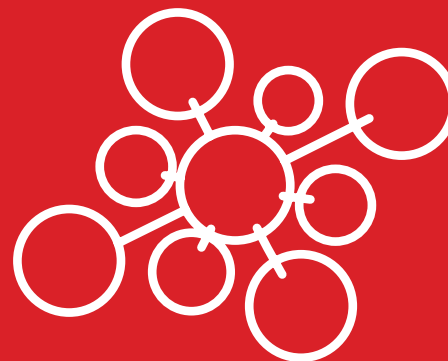

РУКОВОДСТВО ПОЛЬЗОВАТЕЛЯ



КОНДИЦИОНЕРЫ НАСТЕННОГО ТИПА



KSGC/KSRC21HFAN1
KSGC/KSRC26HFAN1
KSGC/KSRC35HFAN1
KSGC/KSRC53HFAN1
KSGC/KSRC61HFAN1
KSGC/KSRC70HFAN1

Благодарим Вас за выбор кондиционера компании KENTATSU!

Перед началом пользования кондиционером прочтите внимательно данное Руководство!

Назначение кондиционера

Кондиционер охлаждает, нагревает, осушает и перемешивает воздух в помещении с использованием технологии экономии электроэнергии и встроенного таймера. Он также очищает воздух от пыли и автоматически поддерживает температуру, заранее установленную на пульте дистанционного управления.

Первые рекомендации, которые могут пригодиться сразу после приобретения кондиционера

- ❖ Кондиционер является сложным электромеханическим прибором и рассчитан на продолжительный срок службы. Для создания комфортного микроклимата в помещении на протяжении всего этого срока необходимо сначала произвести профессиональный монтаж кондиционера. Поручите это сертифицированному специалисту, чтобы сохранить заводскую гарантию, правильно выбрать место установки и исключить необходимость ремонтов.
- ❖ Данное Руководство рассказывает о кондиционерах настенного типа. Другие модельные ряды этого типа несколько отличаются, но условия пользования ими остаются теми же самыми. Перед началом пользования кондиционером внимательно ознакомьтесь с основными разделами Руководства, которое держите всегда под рукой для получения необходимой информации.
- ❖ К пользованию кондиционером не следует допускать малолетних детей. Следите за тем, чтобы они не использовали кондиционер в своих играх.

	Стр.
Практические рекомендации.....	4
Что нужно знать об установке кондиционера.....	7
Условия эксплуатации.....	8
Комплект поставки.....	9
Наименование частей кондиционера.....	10
Табло индикации внутреннего блока.....	11
О комфортном микроклимате в помещении.....	12
Подготовка пульта к работе.....	14
Режимы и кнопки пульта дистанционного управления.....	15
Отображение информации на дисплее пульта дистанционного управления.....	16
Установка текущего времени.....	17
Режимы работы кондиционера.....	18
Включение и отключение кондиционера по таймеру.....	22
Управление кондиционером без пульта дистанционного управления.....	23
Регулирование воздушного потока.....	24
Замена батареек в пульте дистанционного управления.....	25
Особенности работы в режиме нагрева.....	26
Зачем нужна функция оттайки?.....	27
Уход за кондиционером.....	28
Явления, не связанные с неисправностью.....	30
Поиск и устранение неисправностей.....	32
Прежде, чем обратиться в авторизованную монтажную фирму.....	33
Когда нужно немедленно обратиться в авторизованную монтажную фирму.....	34
Основные технические характеристики кондиционеров.....	35
Классы энергоэффективности.....	36

Производитель оставляет за собой право вносить изменения в конструкцию, дизайн и функциональные возможности своей продукции без уведомления. Более подробную информацию по внесённым изменениям можно получить на сайте www.daichi.ru

Практические рекомендации

Опасно!

Не включайте и не выключайте кондиционер, вынимая штепсель из розетки. Пользуйтесь для этого пультом дистанционного управления или кнопкой на лицевой панели. Не подключайте к розетке, питающей кондиционер, другие электроприборы.



Несоблюдение этих рекомендаций ведет к поражению электротоком, перегреву проводов или к пожару.

Не пытайтесь удлинить кабель электропитания и не применяйте удлинители. Не пользуйтесь поврежденным кабелем и не пытайтесь ремонтировать его.

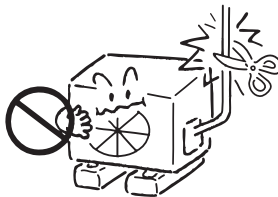

Повышенное натяжение или перегрев кабеля ведут к поражению электрическим током или к пожару.

Не оставайтесь долгое время под струей потока холодного воздуха. Не переохлаждайте помещение.

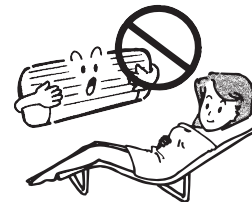

Переохлаждение ухудшает самочувствие и может привести к заболеванию.

Не вставляйте пальцы и какие-либо предметы во входной и выходной диффузоры.

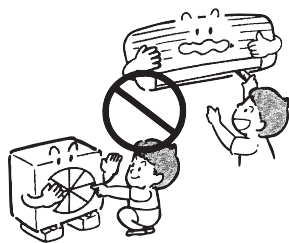

Быстровращающийся вентилятор может нанести серьезную травму.

Не пытайтесь самостоятельно чинить или перемещать в другое место кондиционер.



При работе неисправного кондиционера возможны поражение током, возгорание и т.п. Для ремонта или установки кондиционера в другом месте обратитесь к специалистам авторизованной монтажной фирмы.

Если появились какие-либо признаки неисправности (например, запах гари), тотчас отключите кондиционер от сети электропитания.



Эксплуатация неисправного кондиционера может привести к его поломке, поражению электротоком или пожару. Проконсультируйтесь со специалистом авторизованной монтажной фирмы.

Внимание!

Не применяйте кондиционер для охлаждения продуктов питания, лучшей сохранности предметов искусства и т.п. или для создания комфортных условий содержания растений и животных.

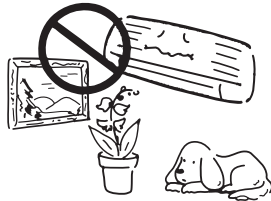

Продукты могут испортиться, а предметы искусства, растения или животные – пострадать.

Не дотрагивайтесь до кондиционера мокрыми или влажными руками.



Это ведет к поражению электротоком.

Время от времени проветривайте помещение.



Эта рекомендация особенно своевременна при наличии в помещении открытого пламени, например, камина. Недостаточная вентиляция ведет к обеднению воздуха кислородом.

Перед чисткой кондиционера убедитесь, что он выключен и отсоединен от электросети.

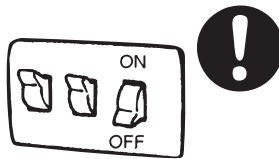

В процессе чистки при работающем кондиционере можно получить травму вращающимся вентилятором.

Если кондиционер долго не использовался, то перед новым включением убедитесь, что крепления наружного и внутреннего блоков не нарушено.

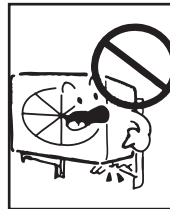

В противном случае кондиционер может упасть, нанеся кому-либо травму, или просто выйти из строя.

Не ставьте на наружный блок какие-либо предметы.

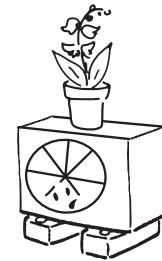

Падение их с наружного блока может привести к порче имущества или к травме.

Не размещайте под внутренним или наружным блоком ничего, что может пострадать от влаги.

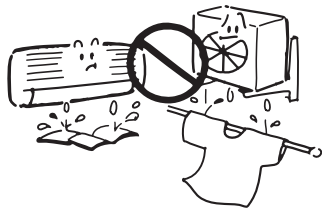

При работе наружного блока в режиме нагрева из него может капать вода.

Не мойте кондиционер водой.

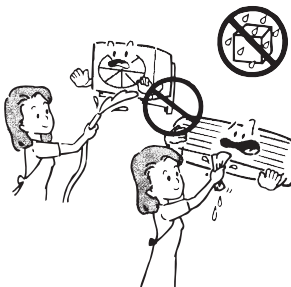

Это может привести к поражению электрическим током.

Не направляйте струю воздуха на растения или животных.

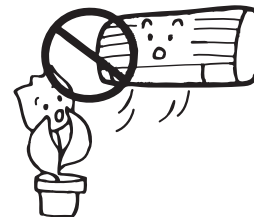

Это может нанести вред растениям или здоровью животных.

Не ставьте на кондиционер сосуды с водой.

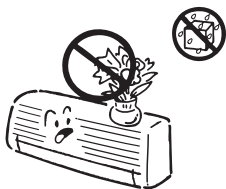

При попадании воды внутрь кондиционера возможно нарушение изоляции проводов, что чревато коротким замыканием или поражением электрическим током.

Не размещайте приборы с открытым пламенем в местах, обдуваемых потоком воздуха, или под внутренним блоком.

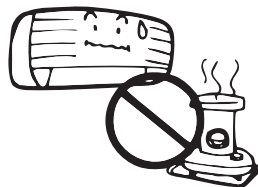

Это может привести к деформации корпуса блока под действием тепла.

Не загромождайте свободный доступ к входному и выходному диффузорам.

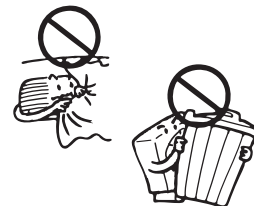

Ухудшение циркуляции воздуха может привести к снижению производительности кондиционера или к его поломке.

Не подключайте кондиционер к электросети с напряжением, отличающимся от указанного в паспорте.

Это ведет к поломке кондиционера или к пожару.

Что нужно знать об установке кондиционера

Опасно!

Не пытайтесь устанавливать кондиционер самостоятельно. Обратитесь в авторизованную монтажную фирму.



Неверная установка кондиционера может привести к утечке воды, поражению электротоком или пожару. Рекомендуем поручить установку кондиционера специалистам авторизованной монтажной фирмы, в которой Вы приобрели кондиционер.

Внимание!

Кондиционер необходимо заземлить.

Ненадежное заземление ведет к поражению электротоком. Не соединяйте провод заземления кондиционера с газовыми трубами, водопроводом, громоотводом, заземлением телефонной линии.

Не устанавливайте кондиционер в местах, где возможна утечка воспламеняющихся газов.

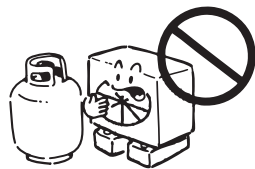

При скоплении воспламеняющегося газа вблизи кондиционера возможен пожар.

Снабдите кондиционер надежной системой дренажа.

Ненадежно выполненный дренаж может привести к порче имущества.

В некоторых случаях необходимо предусмотреть устройство защитного отключения (УЗО), предотвращающее утечку тока на землю.



В противном случае возможно поражение электротоком.



Особые условия, которые нужно учитывать при установке

Если условия работы кондиционера совпадают с перечисленными ниже, то необходима консультация специалистов.

- ❖ Высокая влажность воздуха или присутствие в нем паров масел.
- ❖ Атмосфера с высокой концентрацией солей (например, морское побережье).
- ❖ Местность с сернистыми испарениями (например, вблизи термального источника).
- ❖ Размещение наружного блока в таком месте, где он может быть засыпан выпавшим снегом.
- ❖ Чем больше свободного места вокруг кондиционера, тем эффективнее и безопаснее его работа.

Дренажный шланг должен быть проложен таким образом, чтобы конденсат беспрепятственно отводился за пределы помещения.

Условия эксплуатации

Режим работы	Охлаждение	Нагрев	Осушение	Влажность
Воздух в помещении	не ниже 17°C	не выше 30°C	более 10°C	не выше 80%
Воздух на улице	18~43°C	-7~24°C	11~43°C	

ВНИМАНИЕ!

1. Оптимальная производительность кондиционера достигается только при указанных условиях. Невыполнение этих условий может привести к нарушению нормальной работы кондиционера и срабатыванию устройств защиты.
2. Относительная влажность в помещении не должна быть выше 80%. При большей влажности на поверхности внутреннего блока кондиционера возможно обильное выпадение конденсата.

№ п/п	Составляющие комплекта поставки*	Кол-во	Примечание
1	Внутренний блок	1	В упаковке
2	Наружный блок	1	В упаковке
3	Монтажная пластина	1	
4	Монтажные болты ST3.9x25	8	
5	Дюбель	8	
6	Герметик	1	
7	Дренажный патрубок	1	
8	Пульт управления с элементами питания	1	
9	Винт ST2.9x10	2	
10	Держатель пульта управления	1	
11	Руководство пользователя	1	
12	Инструкция по монтажу	1	

* Трубопровод хладагента приобретается за отдельную плату, а его длина и диаметр подбираются в соответствии с производительностью кондиционера и конкретным размещением блоков при монтаже.

Внимательно проверьте комплект поставки. Вся документация, входящая в комплект поставки, должна быть на русском языке.

I – ВНУТРЕННИЙ БЛОК

1. Лицевая панель.
2. Впускной диффузор поступающего воздуха.
3. Выпускной диффузор.
4. Горизонтальная воздухораспределительная заслонка.
5. Вертикальные воздухораспределительные жалюзи.
6. Табло индикации.
7. Воздухоочистительные фильтры.
8. Кнопка вкл/выкл кондиционера при отсутствии ИК-пульта.
9. Дренажный шланг для отвода конденсата.

II – ПУЛЬТ ДИСТАНЦИОННОГО УПРАВЛЕНИЯ**III – НАРУЖНЫЙ БЛОК**

10. Трубопровод хладагента в теплоизоляции.
11. Крышка электронного блока.
12. Вход атмосферного воздуха.
13. Выброс воздуха.

ПРИМЕЧАНИЕ:

- ❖ На рисунке кондиционер изображён схематично для пояснения проводимых работ. Внешний вид реального образца может незначительно отличаться.
- ❖ Медный фреоновый трубопровод должен быть теплоизолирован.

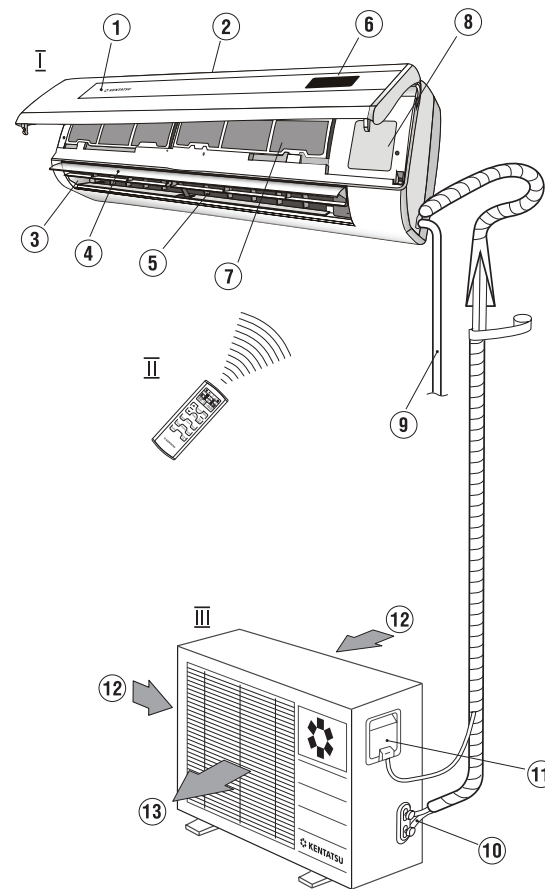

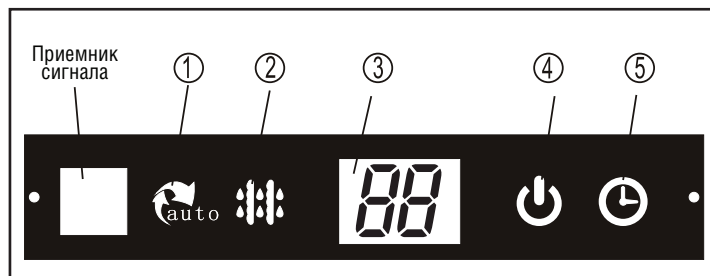

- 1. Индикатор AUTO.** Светится, когда включен автоматический режим.
- 2. Индикатор DEFROST.** Светится, когда идет оттаивание наружного блока.
- 3. Дисплей температуры и времени** Индикация показывает задаваемую температуру и время при установке режима работы по таймеру.
- 4. Индикатор OPERATION.** Мигает, если кондиционер подключен в энергосеть и горит при работе кондиционера.
- 5. Индикатор Timer.** Светится, когда установлен режим таймера.

Примечание: Если имеется различие между схематическим представлением и реальным устройством, пожалуйста, действуйте с учетом реального устройства

Очистка воздуха. В Вашем кондиционере предусмотрена постоянная очистка воздуха от бытовых и поступающих с улицы загрязнений. Несколько ступеней очистки, каждая из которых основана на определённом физическом принципе, отделяют от воздушного потока частицы с помощью системы фильтров.



Схема многоступенчатой очистки воздуха кондиционером

В Вашем кондиционере используется многоступенчатая очистка:

- ❖ механическая с помощью фильтра предварительной очистки, задерживающего крупные частицы размером до 0,1 мм
- ❖ адсорбционная за счет поглощения ячейками угольного фильтра мельчайших частиц размером до 0,1 мкм, включая источники бытовых запахов, бактерии и вирусы.

Фильтр предварительной очистки рекомендуется чистить примерно раз в месяц. Фотокаталитический фильтр следует чистить при солнечном свете через 3 месяца, а ионный фильтр необходимо менять приблизительно раз в полгода. Лицевую панель следует подвергать влажной чистке раз в месяц, для чего она сделана съемной.

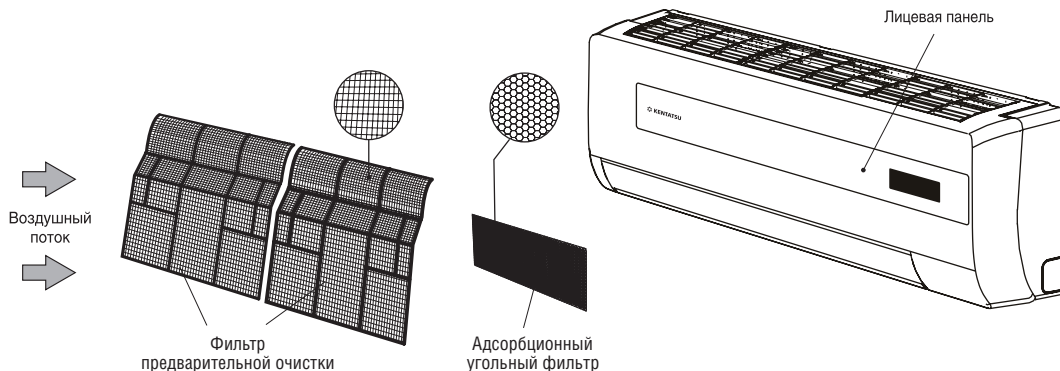
Регулирование влажности воздуха. На наше самочувствие существенно влияет соотношение между температурой и относительной влажностью воздуха, причем вторая величина не должна превышать 80%. Обычно относительная влажность воздуха поддерживается кондиционером автоматически в диапазоне от 35 до 60%, что является оптимальным для человеческого организма.

Циркуляция воздуха в помещении. Выравнивание свойств воздуха в помещении осуществляется его циркуляцией. Она создается с помощью воздухораспределительных устройств и вентилятора внутреннего блока. Для подачи воздушного потока в какую-либо локальную зону достаточно вручную повернуть заслонки и створки жалюзи на определенный угол. Для циркуляции воздуха по всему объему помещения нужно заставить заслонки автоматически качаться вверх-вниз однократным нажатием кнопки **Swing**.

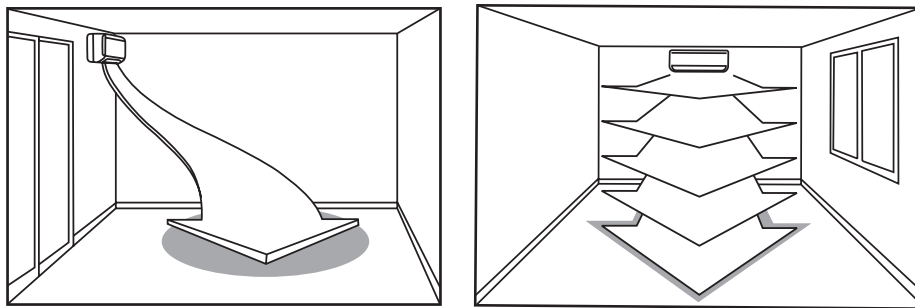

Возможные схемы циркуляции воздуха в помещении

ПОДГОТОВКА ПУЛЬТА К РАБОТЕ:

Вставить в пульт управления 2 батарейки 1.5 В, для чего открыть крышку на обратной стороне пульта и вставить батарейки. Контролировать соблюдение маркировок на пульте управления и на батарейках.

Внимание!

1. Не применять перезаряжаемых батареек (аккумуляторов).
2. Если время замены батареек превышает 1 мин, все настройки кондиционера сбрасываются.
3. Пультom можно управлять на дистанции до 8 м. При этом он должен быть строго направлен на приемник сигнала внутреннего блока.

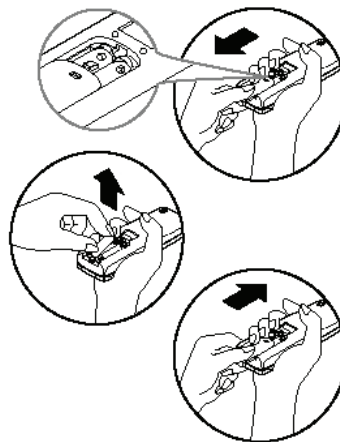

4. Если вы не используете пульт длительное время (несколько недель), выньте элементы питания.

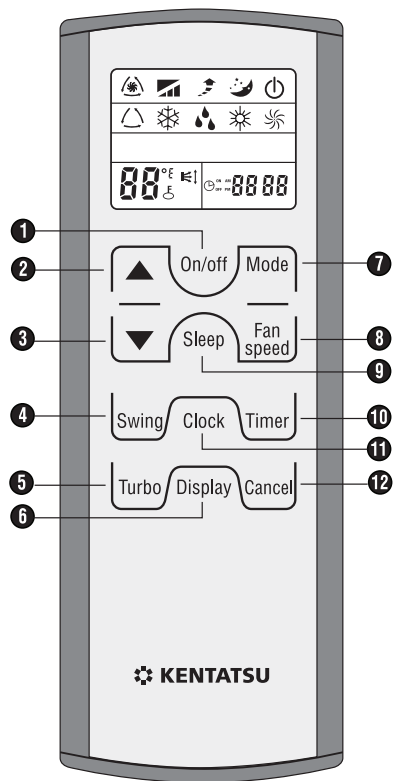

Модель KIC-53H

1. **ВКЛЮЧЕНИЕ/ВЫКЛЮЧЕНИЕ КОНДИЦИОНЕРА**
2. **УВЕЛИЧЕНИЕ ТЕМПЕРАТУРЫ/ВРЕМЕНИ ТАЙМЕРА (TEMP/TIMER)**
3. **УМЕНЬШЕНИЕ ТЕМПЕРАТУРЫ/ВРЕМЕНИ ТАЙМЕРА (TEMP/TIMER)**

Замечание: удерживая кнопки 2 или 3 более 3 сек, можно переключать шкалу температуры с градусов Цельсия на градусы Фаренгейта и обратно.

4. **АВТОМАТИЧЕСКОЕ КАЧЕНИЕ И ОСТАНОВКА ГОРИЗОНТАЛЬНОЙ ЗАСЛОНКИ**, установка необходимого направления движения потока воздуха по вертикали.
5. **ВКЛЮЧЕНИЕ И ВЫКЛЮЧЕНИЕ РЕЖИМА БЫСТРОГО ОХЛАЖДЕНИЯ ИЛИ БЫСТРОГО НАГРЕВА**. После 20 минут кондиционер вернется к предыдущим установкам.
6. **ВКЛЮЧЕНИЕ/ВЫКЛЮЧЕНИЕ ДИСПЛЕЯ ПУЛЬТА** дистанционного управления.
7. **ВЫБОР РЕЖИМА РАБОТЫ КОНДИЦИОНЕРА** (АВТО – ОХЛАЖДЕНИЕ – ОСУШКА – НАГРЕВ - ВЕНТИЛЯЦИЯ).
8. **СКОРОСТЬ ВРАЩЕНИЯ ВЕНТИЛЯТОРА** (АВТО – НИЗКАЯ – СРЕДНЯЯ – ВЫСОКАЯ).
9. **НОЧНОЙ РЕЖИМ**. Если эту кнопку удерживать более 3 сек, то до следующего нажатия этой же кнопки будет заблокирована клавиатура пульта.
10. **УСТАНОВКА ТАЙМЕРА** на автоматические включение/выключение кондиционера.
11. **УСТАНОВКА ТЕКУЩЕГО ВРЕМЕНИ**
12. **ОТМЕНА УСТАНОВКИ ТАЙМЕРА**

Индикация РЕЖИМОВ РАБОТЫ

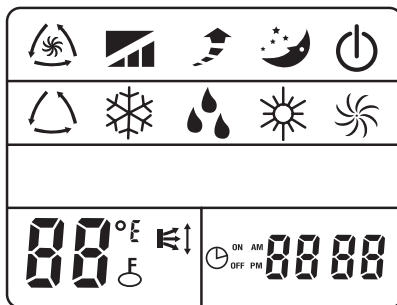

ВКЛ./ВЫКЛ. КОНДИЦИОНЕРА



Скорость вращения вентилятора AUTO



Скорость вращения вентилятора (низкая, средняя, высокая)



НОЧНОЙ режим



Режим ТУРБО



АВТО



ОХЛАЖДЕНИЕ



ОСУШКА



НАГРЕВ



ВЕНТИЛЯТОР



Направление воздушного потока: вверх/вниз



Значение задаваемой температуры



Блокировка кнопок



Время выключения кондиционера по таймеру

ТЕХНИЧЕСКИЕ ХАРАКТЕРИСТИКИ ПУЛЬТА

Номинальное напряжение	3,0 В
Минимальное рабочее напряжение	2,0 В
Максимальное расстояние до приемника сигналов	8 м (при напряжении 3В – до 11 м)
Температура окружающей среды	-5 °С до +60 °С

Перед включением кондиционера установите текущее время на пульте.

1. Нажмите кнопку **CLOCK** и удерживайте ее до тех пор, пока не начнет мигать индикатор часов.
2. Нажимая кнопку «Больше или меньше», установите текущее время.

Значение увеличивается



Значение уменьшается



При каждом нажатии кнопки значение времени изменяется на одну минуту.

Для быстрого изменения значения времени нажмите и удерживайте соответствующую кнопку.

3. Когда время будет установлено, нажмите кнопку **CLOCK** или подождите 3 сек., не нажимая никаких кнопок.

Место расположения пульта

1. Подавая команды с пульта, направляйте ИК-излучатель на приемник сигналов, расположенный на внутреннем блоке кондиционера. Держите пульт на расстоянии не более 7 м от внутреннего блока.
2. Если задано время включения и отключения кондиционера по таймеру, то пульт в заданное время автоматически посылает управляющий сигнал на внутренний блок.
3. Если пульт дистанционного управления находится в таком месте, откуда прием сигналов затруднен, то включение и отключение кондиционера по таймеру будет производиться с задержкой до 15 минут.

ВНИМАНИЕ!

- ❖ Пульт не будет работать, если между ним и блоком расположены шторы, двери или другие предметы.
- ❖ Не допускайте попадания на пульт воды и не подвергайте его воздействию прямых солнечных лучей и источников тепла.
- ❖ Во избежание нарушения приема сигналов с пульта не допускайте попадания прямых солнечных лучей на приемник ИК-сигналов, расположенный на внутреннем блоке.

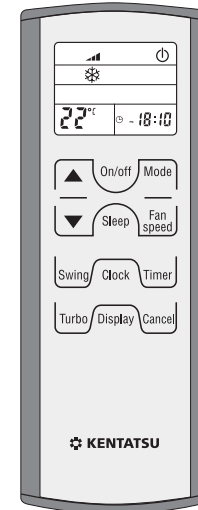

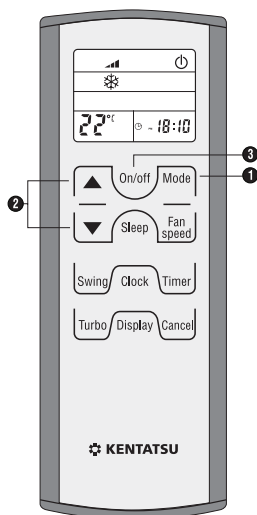

ВНИМАНИЕ! Отключение кондиционера с помощью кнопки **ON/OFF** на пульте управления сохранит в памяти микропроцессора кондиционера текущие настройки. При следующем нажатии этой кнопки кондиционер начнет работать с последними настройками.

I. АВТОМАТИЧЕСКИЙ РЕЖИМ РАБОТЫ

В автоматическом режиме работы микропроцессор кондиционера сам выбирает режим ОХЛАЖДЕНИЕ, НАГРЕВ или ВЕНТИЛЯТОР по разности между установленной на пульте и фактической температурой воздуха в помещении.

1. Нажимая кнопку **MODE**, выберите автоматический режим работы кондиционера (☺).
2. Нажимая кнопку **TEMP/TIME**, задайте желаемую температуру воздуха в диапазоне от 17° до 30 °С.
3. Нажмите кнопку **ON/OFF**.

Индикатор работы кондиционера загорится ровным светом. Микропроцессор автоматически выберет режим ОХЛАЖДЕНИЕ, НАГРЕВ или ВЕНТИЛЯТОР – в зависимости от разности между фактической и заданной температурой воздуха в помещении. Кондиционер начнет работать с задержкой приблизительно 3 минуты.

Отключение кондиционера

Для отключения кондиционера нажмите кнопку **ON/OFF** повторно.

В режиме **AUTO** скорость вращения вентилятора выбирается автоматически (на дисплее отобразится ☺).

Если Вас не устраивает режим **AUTO**, то можно подобрать настройку вручную.

II. РЕЖИМЫ ОХЛАЖДЕНИЯ, НАГРЕВА И ВЕНТИЛЯТОРА

Включение кондиционера

1. Нажимая кнопку **MODE**, выберите режим ОХЛАЖДЕНИЕ (❄️), НАГРЕВ (🔥) или ВЕНТИЛЯТОР (🌀).
2. Нажимая кнопку **БОЛЬШЕ/МЕНЬШЕ**, задайте желаемую температуру воздуха в помещении:
 - В режиме охлаждения – не ниже 17 °C
 - В режиме нагрева – не выше 30 °C
3. Нажимая кнопку **FAN SPEED**, выберите скорость вращения вентилятора:
 - ❖ **AUTO** 🌀
 - ❖ **НИЗКАЯ** ↙
 - ❖ **СРЕДНЯЯ** ↘
 - ❖ **ВЫСОКАЯ** ↗
4. Нажмите кнопку **ON/OFF** для включения кондиционера.

Отключение кондиционера

Для отключения кондиционера нажмите кнопку **ON/OFF**.

- ❖ В режиме ВЕНТИЛЯТОР температура воздуха в помещении не регулируется, поэтому, выбрав этот режим, осуществляйте настройку по пп. 1, 3 и 4.

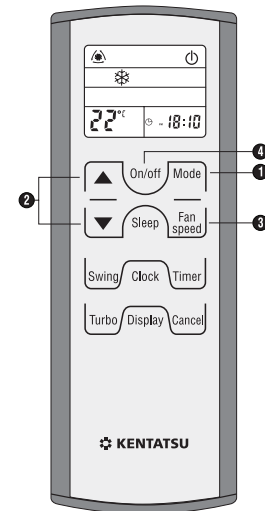

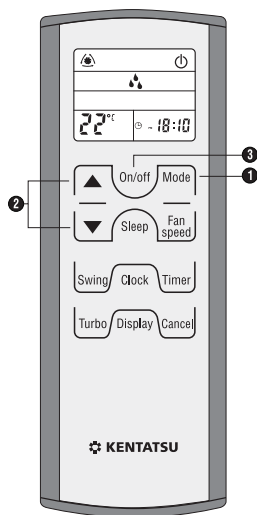

III. РЕЖИМ ОСУШКИ

Включение кондиционера

1. Нажимая кнопку **MODE**, выберите режим ОСУШКА (☁).
2. Нажимая кнопку **TEMP/TIME**, задайте желаемую температуру воздуха в помещении. При этом на дисплее появится ☁ (режим автоматического выбора скорости) и автоматически установится НИЗКАЯ скорость вращения вентилятора (↙).
3. Включите кондиционер нажатием кнопки **ON/OFF**.

Примечание: В режиме осушка скорость вентилятора устанавливается автоматически.

Отключение кондиционера

Для отключения кондиционера повторно нажмите кнопку **ON/OFF**.

НОЧНОЙ РЕЖИМ

Этот режим активизируется нажатием кнопки **SLEEP**. Он снизит уровень шума внутреннего блока и потребление электроэнергии кондиционером во время сна. Этот режим доступен только при НАГРЕВЕ, ОХЛАЖДЕНИИ и ОСУШКЕ, причём кондиционер выйдет на режим в течение 2-х часов после его активизации с поддержанием комфортной для сна температуры. Он сохранит эту температуру в помещении в течение 7 часов, а затем кондиционер выключится.

- ❖ В этом режиме автоматически устанавливается НИЗКАЯ скорость вентилятора.

Отмена режима

Отменить **НОЧНОЙ РЕЖИМ** досрочно можно повторным нажатием кнопки **SLEEP**.

РЕЖИМ БЫСТРОГО ОХЛАЖДЕНИЯ И НАГРЕВА (TURBO)

- ❖ Этот режим предназначен для быстрого охлаждения или нагрева помещения.
- ❖ В этом режиме автоматически устанавливается высокая скорость вентилятора.
- ❖ В режиме TURBO Вы можете изменить направление воздушного потока.

Для выключения режима быстрого охлаждения нажмите кнопку TURBO еще раз.



KENTATSU

Включение и выключение кондиционера по таймеру

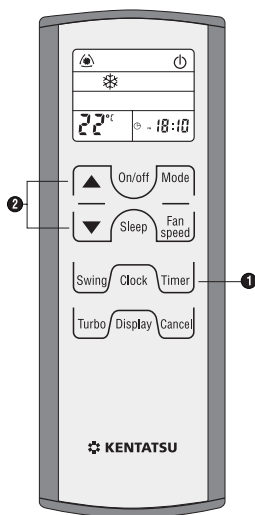

1. Для задания времени включения кондиционера по таймеру нажмите кнопку **TIMER** один раз. На дисплее начнет мигать значение последней настройки **TIMER ON**.
2. Нажимая кнопки **БОЛЬШЕ-МЕНЬШЕ**, задайте время включения кондиционера по таймеру.

Больше ▲
—
Меньше ▼

При каждом нажатии кнопки значение увеличивается или уменьшается на 10 минут соответственно. Для быстрого изменения значения времени нажмите и удерживайте кнопку.

3. Для задания времени выключения кондиционера по таймеру нажмите кнопку **TIMER** два раза. На дисплее значение последней настройки **TIMER OFF** начнет мигать.
4. Нажимая кнопку **БОЛЬШЕ-МЕНЬШЕ**, задайте время выключения по таймеру.

Отменяют выбранные настройки нажатием кнопки **CANCEL**. Для изменения настроек таймера повторите настройку в порядке, указанном в пп. 1, 2, 3, 4.

ВНИМАНИЕ!

- ❖ После задания времени включения и отключения кондиционера по таймеру, в заданное время пульт автоматически будет посылать управляющий сигнал на внутренний блок. Поэтому оставляйте пульт в таком месте, откуда сигнал мог бы беспрепятственно поступать на приемник сигналов внутреннего блока.
- ❖ Время включения и отключения кондиционера по таймеру может быть задано в пределах от 0 до 24 часов.

РАБОТА ПРИ ОТСУТСТВИЯ ПУЛЬТА

В случае потери или выхода из строя пульта можно воспользоваться выключателем на передней панели кондиционера. В таком режиме установленная температура, скорость вентилятора и направление потока воздуха следующие:

Режимы работы	Температура	Скорость вентилятора	Горизонтальная заслонка
Охлаждение	24°C	Средняя	Установится автоматически
Нагрев	24°C	Средняя	Установится автоматически

Примечание: Первые 30 мин. температура не достигает установленного значения. Наружный блок непрерывно работает на максимальной скорости.

ФУНКЦИЯ АВТОМАТИЧЕСКОГО ПЕРЕЗАПУСКА

Функция автоматического перезапуска установлена заводом-изготовителем. Эта функция позволяет сохранить настройки кондиционера при сбоях в электропитании или понижении величины напряжения.



Регулирование направление подачи воздушного потока

- ❖ Отрегулируйте направление воздушного потока из внутреннего блока. В противном случае воздух может неравномерно прогреваться по объему помещения, создавая дискомфорт.
- ❖ Направление воздушного потока в вертикальной плоскости (вверх-вниз) регулируется автоматически или поворотом горизонтальной заслонки с пульта дистанционного управления.
- ❖ Направление воздушного потока в горизонтальной плоскости (вправо-влево) задается вручную поворотом рычага вертикальных жалюзи.

Регулирование воздушного потока в вертикальной плоскости (вверх-вниз)

Начальное направление потока воздуха в вертикальной плоскости устанавливается автоматически, в зависимости от режима работы кондиционера.

Чтобы изменить это направление во время работы кондиционера, коротко нажмите кнопку **SWING** на пульте дистанционного управления. Каждое нажатие поворачивает заслонку на 6°.

Регулирование воздушного потока в горизонтальной плоскости (вправо-влево)

Когда кондиционер работает и горизонтальная заслонка находится в фиксированном положении, отрегулируйте направление потока воздуха перемещением рычага вертикальных жалюзи вручную. Будьте осторожны, чтобы не травмировать пальцы лопастями вентилятора или горизонтальной заслонкой.

Автоматическое качание заслонки вверх-вниз (SWING)

- ❖ Для включения автоматического качания горизонтальной заслонки нажмите кнопку **SWING** на пульте дистанционного управления и удерживайте ее нажатой более 2 сек. Для остановки заслонки в одном из положений нажмите еще раз кнопку **SWING**.

По указанным ниже признакам можно определить, что батарейки «неисправны».

- ❖ При передаче сигнала с пульта не раздается звуковой сигнал из внутреннего блока.
- ❖ Индикация на дисплее пульта становится нечеткой.

Замените старые батарейки новыми.

1 Снимите крышку и извлеките старые батарейки.

2 Вставьте две батарейки типа AAA или R03.

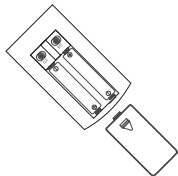

3 При необходимости, немного растяните металлическую пружину, поджимающую батарейку.

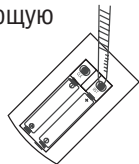

4 Закройте крышку.

ПРИМЕЧАНИЯ:

- ❖ Не устанавливайте в пульт вместе новую и использованную батарейки.
- ❖ Если пульт долгое время не используется, выньте из него батарейки.
- ❖ При нормальной эксплуатации срок службы свежих батареек составит 6–12 месяцев. Несертифицированные батарейки или батарейки после длительного использования могут «потечь», что иногда приводит к порче пульта.
- ❖ Не применяйте перезаряжаемые батарейки (аккумуляторы).

Срок службы батарейки указан на ее корпусе. В зависимости от даты изготовления батарейки, он может оказаться короче у новой батарейки, чем у батарейки в пульте. Именно по этой причине батарейка бывает пригодной даже по истечении указанного срока службы.

Кондиционер с режимами охлаждения и нагрева может еще и нагревать воздух. При определенных условиях такой нагрев более экономичен, чем с помощью других электронагревательных приборов – электротэнов, масляных радиаторов, электрокалориферов и пр. Вот главные особенности использования кондиционера для нагрева воздуха помещения.

- ❖ Наружный блок переносит тепло атмосферного воздуха и передает его внутреннему блоку, который нагревает воздух в помещении. Такая циркуляция воздуха позволяет довольно быстро нагреть помещение.
- ❖ Теплопроизводительность кондиционера падает со снижением температуры атмосферного воздуха.
- ❖ При низкой температуре атмосферного воздуха процесс придется совмещать с работой других нагревательных приборов.
- ❖ Если на улице очень холодно, рекомендуется использовать электронагревательные приборы, указанные выше, вместо нагрева воздуха кондиционером.

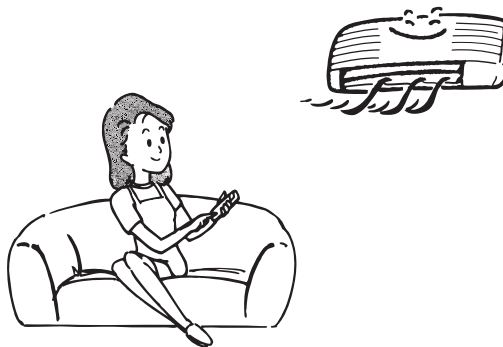

Зачем нужна функция оттайки?

27

При низкой температуре воздуха на улице и его высокой влажности возможно обмерзание теплообменника наружного блока инеем. Такое обмерзание снижает производительность кондиционера. В этом случае помогает функция **автоматической оттайки инея**, которая периодически растапливает слой нарощенного инея. Внешними признаками начала действия этой функции являются:

- ❖ Режим **Нагрев** автоматически прерывается на 5–10 мин.
- ❖ Вентиляторы наружного и внутреннего блоков останавливаются.
- ❖ В наружном блоке возможно появление пара, что не является признаком неисправности, а свидетельствует об интенсивном испарении влаги с теплообменника.

Режим нагрева возобновится автоматически, как только весь иней на теплообменнике растает.

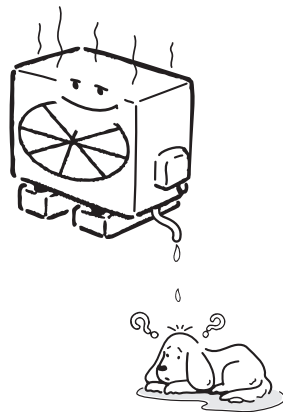

KENTATSU

**ПРЕДОСТЕРЕЖЕНИЕ!**

Прежде чем приступить к очистке, выключите кондиционер и сетевой размыкатель.

ЧИСТКА ВНУТРЕННЕГО БЛОКА И ПУЛЬТА ДИСТАНЦИОННОГО УПРАВЛЕНИЯ

- ❖ Чистку внутреннего блока и пульта дистанционного управления выполняйте сухой мягкой тканью.
- ❖ Если внутренний блок слишком загрязнен, смочите ткань холодной водой.
- ❖ Снимите лицевую панель внутреннего блока, промойте ее водой и вытрите насухо тканью.
- ❖ Не очищайте кондиционер тканью с химической пропиткой или щеткой.
- ❖ Не пользуйтесь для чистки бензином, полиролем, растворителями, чистящими порошками или другими химически активными веществами. Они могут повредить покрытие корпуса, привести к его деформации или изменению цвета.

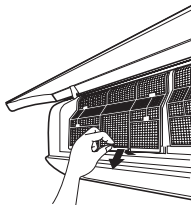
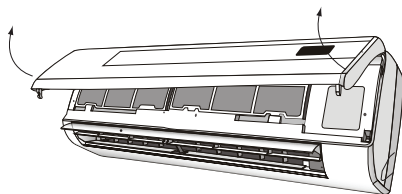
**ЧИСТКА ВОЗДУХООЧИСТИТЕЛЬНЫХ ФИЛЬТРОВ**

Загрязнение фильтров приводит к снижению производительности кондиционера. Поэтому регулярно, каждые 2-недели, проводите чистку воздухоочистительных фильтров.

1. Откройте лицевую панель, взяв ее за места (см. рис.) и потяните на себя-вверх.
 2. Возьмите рамку каждого фильтра за крепления и приподнимите. Затем плавно потяните вниз.
 3. Выньте фильтры из внутреннего блока.
- ❖ Осуществляйте очистку фильтров пылесосом или промойте водой, с последующей просушкой.

ХРАНЕНИЕ

Если Вы не планируете использовать кондиционер в течение длительного времени (месяца и более):

1. Включите кондиционер на несколько часов в режиме вентилятора.
2. Полностью просушите его внутренние полости.
3. Отключите кондиционер.
4. Извлеките элементы питания из пульта дистанционного управления.

Периодически очищайте и обслуживайте наружный блок, который находится на улице. Не пытайтесь делать это самостоятельно, обращайтесь в авторизованную монтажную фирму.

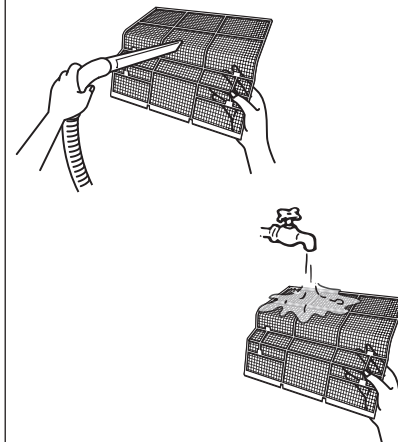

ПРОВЕРКА ПЕРЕД ВКЛЮЧЕНИЕМ КОНДИЦИОНЕРА

- ❖ Убедитесь, что электропровод не поврежден и не выключен из электрической сети.
- ❖ Убедитесь, что установлены комбинированные фильтры.
- ❖ Убедитесь, что нет препятствий входящему в кондиционер и выходящему из кондиционера воздушным потокам.

ВНИМАНИЕ!

- ❖ Вынимая фильтр, не касайтесь металлических частей кондиционера. Острые металлические детали могут нанести травму.
- ❖ Не допускайте попадания воды внутрь кондиционера: она может нарушить изоляцию, привести к возгоранию или поражению электрическим током.

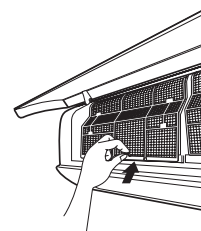

Явления, не связанные с неисправностью

<p>1. Задержки при исполнении команд</p>	<p>В кондиционере предусмотрены 3 устройства защиты:</p> <ul style="list-style-type: none"> ❖ От частых включений компрессора Для защиты компрессора от слишком частых запусков, которые приводят к быстрому износу компрессора, предусмотрена 3-минутная задержка запуска кондиционера после его отключения. ❖ От подачи холодного воздуха (только кондиционеры с режимами нагрева и охлаждения) В режиме нагрева предусмотрена защита от подачи холодного воздуха в помещение. Воздух начинает поступать приблизительно через 5 мин. после включения. За это время теплообменник внутреннего блока нагреется. Воздух не подается в помещение в следующих случаях: <ol style="list-style-type: none"> 1. Теплообменник еще не нагрелся в режиме нагрева. 2. В режиме оттайки инея на теплообменнике. 3. При низкой температуре на улице (в режиме нагрева). ❖ От обрастания инеем теплообменника наружного блока В режиме нагрева на теплообменнике наружного блока при низкой температуре на улице образуется слой инея, снижающий производительность кондиционера. Для периодического устранения этого слоя в кондиционере автоматически включается функция оттайки, которая за 4–10 мин. превратит весь слой в конденсат. Длительность оттайки зависит от температуры на улице и толщины слоя инея. Во время оттаивания вентиляторы внутреннего и наружного блоков неподвижны. После включения кондиционера он может начать работу через 20 сек..
<p>2. Легкий туман</p>	<ul style="list-style-type: none"> ❖ Туман может выделяться из-за большого перепада температуры между входящим и выходящим из кондиционера воздухом. Это наблюдается, если кондиционер работает на охлаждение при высокой относительной влажности воздуха. ❖ Туман может выделяться также при включении кондиционера в режиме нагрева сразу после окончания оттайки теплообменника наружного блока.
<p>3. Кратковременные звуки, издаваемые работающим кондиционером</p>	<ul style="list-style-type: none"> ❖ При работе или в процессе отключения компрессора слышен тихий журчащий звук, вызванный перетеканием хладагента по трубопроводу. ❖ При работе или в процессе отключения компрессора издается негромкий кратковременный скрип, вызванный тепловым расширением пластмассовых деталей кондиционера при их нагревании. ❖ При включении питания воздушные заслонки устанавливаются в заданное положение, при этом слышен шум.

<p>4. Еле ощутимый запах, исходящий от внутреннего блока кондиционера</p>	<p>Запах выделяется не самим кондиционером (если он исправен), а находящимися в помещении мебелью, дымом, какими-либо химическими веществами. Он оказывается во внутреннем блоке вместе с попадающим воздухом, после чего, при слишком высокой его интенсивности или загрязненных фильтрах, подается назад в помещение.</p>
<p>5. Возможная конденсация влаги</p>	<p>При работе кондиционера в режиме охлаждения и высокой относительной влажности воздуха в помещении (более 80%), с поверхности внутреннего блока может капать конденсированная вода. Максимально откройте горизонтальную воздушную заслонку и включите высокую скорость вентилятора, чтобы конденсат быстро удалялся из кондиционера.</p>
<p>6. Автоматический перезапуск (Auto-restart)</p>	<p>При перебоях электропитания кондиционер полностью выключается. (У моделей без функции автоматического перезапуска после возобновления электропитания начинает мигать индикатор Operation, но кондиционер не включается. Для запуска кондиционера надо нажать кнопку Вкл./Выкл. на пульте дистанционного управления.) Кондиционеры с функцией автоматического перезапуска после возобновления питания сами включаются и начинают работать с теми параметрами (режим, контрольная температура и т.п.), которые были установлены до отключения питания. Все эти параметры записываются в постоянную память микропроцессора кондиционера.</p>
<p>7. Электромагнитные помехи</p>	<p>Во время грозы могут создаваться помехи для кондиционера, приводящие к нарушению его нормальной работы. Выключите питание кондиционера и затем вновь включите его. Для запуска кондиционера нажмите кнопку Вкл./Выкл. на пульте дистанционного управления. После этого кондиционер должен работать без нарушений.</p>

Если кондиционер не работает или работает ненормально, прежде всего самостоятельно проведите простейшие проверки. Возможно, это поможет Вам решить проблему, не обращаясь в авторизованную монтажную фирму.

1. Кондиционер не работает

Возможные причины:

- ❖ Перебои питания – дождитесь возобновления подачи электроэнергии.
- ❖ Перегорели предохранители или сработал автоматический выключатель – замените предохранители.
- ❖ Разряжены элементы питания (батарейки) пульта дистанционного управления – замените их.
- ❖ Неправильно установлено время на таймере кондиционера – отмените установку таймера.

2. Кондиционер плохо охлаждает или нагревает помещение

Возможные причины:





- ❖ Неправильно задана желаемая температура воздуха (слишком высокая в режиме охлаждения, слишком низкая – в режиме нагрева) – установите нужную температуру воздуха на пульте (см. раздел инструкции «Режимы работы кондиционера»).
- ❖ Воздухоочистительный фильтр сильно загрязнен – очистите фильтр.
- ❖ Затруднено поступление или выброс воздуха из наружного блока (посторонние предметы загораживают его решетки) – удалите препятствия воздушному потоку, затем вновь включите кондиционер.
- ❖ Окна или двери кондиционируемого помещения открыты – закройте их.
- ❖ 3-минутная задержка запуска компрессора после включения – подождите несколько минут.

3. При возникновении следующих неисправностей отключите кондиционер, отсоедините его от электросети и обратитесь в авторизованную монтажную фирму

- ❖ Часто мигают индикаторы. Вы отключили кондиционер и через две-три минуты включили его снова, но индикаторы продолжают мигать.
- ❖ Часто перегорает плавкий предохранитель или срабатывает автоматический выключатель.
- ❖ Внутри кондиционера попала вода или посторонние предметы.
- ❖ Плохо работает пульт, приемник сигналов пульта дистанционного управления или выключатель кондиционера.
- ❖ Другие нарушения в работе кондиционера.

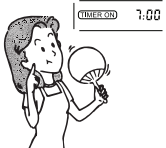

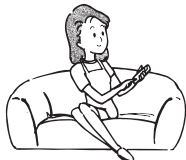
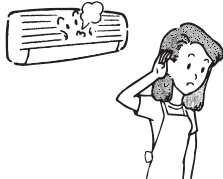

Не пытайтесь самостоятельно ремонтировать кондиционер – это опасно!
Поручите ремонт кондиционера только квалифицированным специалистам авторизованной монтажной фирмы.

До обращения в монтажную фирму проверьте работоспособность кондиционера сами.

Кондиционер не работает		
<p>Подано ли питание на кондиционер?</p> 	<p>Не установлен ли режим таймера?</p> 	<p>Не отключено ли электричество и не выбит ли автомат защиты?</p> 
Низкая холодо- или теплопроизводительность		
<p>Устраивает ли Вас температурная настройка?</p> 	<p>Не забита ли сетка воздухоочистительного фильтра пылью и грязью?</p> 	<p>Не открыты ли окна и двери?</p> 
Низкая холодопроизводительность		
<p>Нет ли прямого воздействия солнечных лучей?</p> 	<p>Не работает ли в комнате источник со значительным тепловыделением?</p> 	<p>Не слишком ли много людей в помещении?</p> 

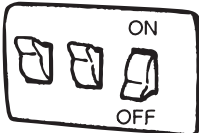
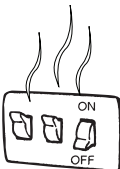
Когда нужно немедленно обратиться в авторизованную монтажную фирму

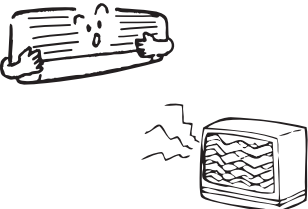
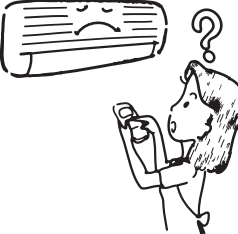
В следующих ситуациях немедленно отключите кондиционер и свяжитесь с монтажной фирмой.

<p>Часто выбивает предохранитель или автомат защиты.</p> 	<p>Автомат-предохранитель слишком сильно нагрелся.</p> 	<p>Изоляция кабеля питания повреждена.</p> 
<p>Работа кондиционера нарушает нормальную работу телевизоров, радио и других электроприборов.</p> 	<p>Не срабатывает кнопка Вкл./Выкл.</p> 	<p>Во время работы из блока постоянно раздается посторонний шум.</p> 
<p>При нажатии кнопки Вкл./Выкл. (Run) происходит сбой в работе кондиционера, и этот сбой повторяется после отключения от сети и перезапуске кондиционера вновь через 3 мин.</p>		

Если нормальная работа кондиционера не восстановится даже после выполнения всех указанных выше проверок и после просмотра предыдущей страницы сомнения еще останутся, отключите кондиционер и свяжитесь с авторизованной монтажной фирмой.

Основные технические характеристики кондиционеров

35

KENTATSU

ВНУТРЕННИЙ БЛОК			KSGC21HFAN1	KSGC26HFAN1	KSGC35HFAN1	KSGC53HFAN1	KSGC61HFAN1	KSGC70HFAN1
НАРУЖНЫЙ БЛОК			KSRC21HFAN1	KSRC26HFAN1	KSRC35HFAN1	KSRC53HFAN1	KSRC61HFAN1	KSRC70HFAN1
Производительность	Охлаждение	кВт	2,05	2,64	3,51	5,27	6,15	7,03
	Нагрев		2,05	2,64	4,6	5,42	6,45	7,32
Электропитание	Однофазное	В, Гц, Ф	220-240, 50,1	220-240, 50,1	220-240, 50,1	220-240, 50,1	220-240, 50,1	220-240, 50,1
Потребляемая мощность	Охлаждение	Вт	780	1010	1165	2020	2550	2510
	Нагрев		650	830	1070	1730	2450	2280
Энергоэффективность	Охлаждение (EER)/Класс		2.61/D	2.61/D	3.01/B	2.61/D	2.41/E	2.81/C
	Нагрев (COP)/Класс		3.15/D	3.18/D	3.42/B	3.13/D	2.64/E	3.21/C
Годовое энергопотребление	Среднее значение	кВт•ч	390	505	582	1010	1275	1250
Расход воздуха (макс./сред./мин.)	Внутренний блок	м³/ч	420/350/320	460/380/340	540/480/310	750/670/550	1000/900/750	1050/1000/900
Интенсивность осушки воздуха	Среднее значение	л/ч	0.8	1.0	1.2	1.8	2.2	2.6
Уровень шума (выс./сред./низ.)	Внутренний блок	дБА	34/32/29	37/34/31	41/38/35	45/43/40	46/43/40	46/43/40
Габаритные размеры (Ш x В x Г)	Внутренний блок	мм	710x189x250	710x189x250	790x190x275	940x198x275	1030x221x313	1030x221x313
	Наружный блок		685x260x430	700x235x535	700x235x535	760x285x590	760x285x590	845x335x695
Вес	Внутренний блок	кг	7	8	9	10	13	13.5
	Наружный блок		21	23	24.5	33	40	53
Трубопровод хладагента	Диаметр для жидкости	мм	6.35	6.35	6.35	6.35	9.53	9.53
	Диаметр для газа		9.53	9.53	12.7	12.7	16	16
	Длина между блоками	м	20	20	20	25	25	25
	Перепад между блоками	м	8	8	8	10	10	10
Площадь обслуживаемого помещения	Рекомендуемая	м²	10-17	13-22	18-29	25-42	31-51	35-58

Классификация энергоэффективности составляет часть Европейского проекта по обнаружению климатических изменений, согласно которому эффективность энергопользования должна быть направлена на уменьшение выбросов CO₂. Европейская Комиссия установила, что более точная осведомленность позволит пользователям покупать наиболее экологически рентабельные предметы в соответствии с их потребностями.

На табличке предоставлена информация о потреблении энергии кондиционера. Блоки с охлаждающей способностью до 12 кВт классифицируются по потреблению энергии на категории от 'A' до 'G', которым соответствует определенный цветовой код. Блоки с самым низким энергопотреблением категории 'A' обозначены темно-зеленой стрелкой, а с самым высоким энергопотреблением категории 'G' - красной. Таким образом, пользователи могут сравнить эффективность эквивалентных машин других производителей.

ОБОЗНАЧЕНО ГОДОВОЕ ПОТРЕБЛЕНИЕ ЭНЕРГИИ

Указано приблизительное годовое потребление энергии на основании стандартной бытовой модели. Годовое потребление можно рассчитать, умножив значение общей входной мощности на среднее количество часов работы в год, принятое за 500, в РЕЖИМЕ ОХЛАЖДЕНИЯ ПРИ ПОЛНОЙ НАГРУЗКЕ. Стоимость годового потребления энергии подсчитывается, умножая это значение на тариф на электроэнергию пользователя.

ОТДАЧА ОХЛАЖДЕНИЯ

Охлаждающая способность блока в кВт в режиме охлаждения при полной нагрузке. Пользователь должен выбрать блок с номинальной производительностью, соответствующей его требованиям охлаждения/ нагрева. Крупногабаритные блоки могут увеличить количество циклов вкл/выкл, сокращая тем самым срок службы, в то время как малогабаритные блоки не могут обеспечить соответствующего уровня охлаждения или нагрева. Значения отдачи можно приобрести у производителя или местного дилера.

КОЭФФИЦИЕНТ ЭНЕРГОЭФФЕКТИВНОСТИ (EER)



Это охлаждающая производительность блока, делимая на общую потребляемую электрическую мощность - чем выше значение EER, тем лучше эффективность энергоиспользования.

ТИП

Указывает, в каком режиме может работать блок: только охлаждение или охлаждение/нагрев. В режиме охлаждения указывается тип охлаждения блока: водный или воздушный.

ТЕПЛОПРОИЗВОДИТЕЛЬНОСТЬ

Теплоотдача блока в кВт в режиме нагрева при полной нагрузке.

Энергопоказатели		Кондиционер
Производитель	KENTATSU	
Наружный блок	KSRH26HZAN1	
Внутренний блок	KSGH26HZAN1	
Более эффективно 		
Менее эффективно Ежегодный расход электроэнергии (кВт) в режиме охлаждения <small>(фактическое потребление зависит от режима использования устройства и климатических условий)</small>	410	
Холодопроизводительность	кВт	2,64
Коэффициент энергетической эффективности		3,21
Тип	Только охлаждение	—
	Охлаждение + Нагрев	←
	Воздушное охлаждение	←
	Водяное охлаждение	—
Теплопроизводительность	кВт	2,93
Класс энергетической эффективности	A: выше G: ниже	A B C D E F G
Уровень звуковой мощности (внутренний/наружный блок)	дБА	38 / 55
Дополнительная информация содержится в технической документации		
<small>Кондиционер Этикетка «Энергопоказатели»</small>		









KENTATSU

**IS THE TRADEMARK OF
KENTATSU DENKI, JAPAN**

